

Prohlášení o dráze celostátní a regionální

platné pro přípravu jízdního řádu 2019

a pro jízdní řád 2019, ve znění změny č. 1 účinné od 10. 6. 2018

Prohlášení o dráze celostátní a regionální

**platné pro přípravu jízdního řádu 2019
a pro jízdní řád 2019, ve znění změny č. 1 účinné od 10. 6. 2018**

Správa železniční dopravní cesty, státní organizace, IČ: 70 99 42 34, se sídlem Dlážděná 1003/7, 110 00 Praha 1 – Nové Město, zapsaná v obchodním rejstříku vedeném Městským soudem v Praze, oddíl A, vložka 48384, (dále též „SŽDC“) jako osoba, která podle § 32 odst. 1 zákona č. 266/1994 Sb., o dráhách, ve znění pozdějších předpisů (dále jen „zákon o dráhách“) přiděluje kapacitu dráhy na dráze celostátní a regionální ve vlastnictví České republiky, vydává, podle § 33 odst. 1 téhož zákona o dráhách, „Prohlášení o dráze celostátní a regionální“ (dále též „Prohlášení o dráze“).

OBSAH

SLOVNÍK POUŽITÝCH VÝRAZŮ	8
1 OBECNÉ INFORMACE	9
1.1 Úvod	9
1.1.1 Státní správa ve věcech drah železničních	9
1.1.2 Základní údaje o přidělcí kapacity	11
1.1.3 Základní údaje o provozovatelích drah ve vlastnictví státu	12
1.1.4 Ostatní vlastníci dráhy celostátní a drah regionálních v České republice	12
1.2 Účel	14
1.3 Právní rámec	14
1.4 Právní postavení	14
1.4.1 Obecné poznámky	14
1.4.2 Závaznost	15
1.4.3 Přezkumná procedura	15
1.5 Struktura Prohlášení o dráze	15
1.6 Platnost a změny	16
1.6.1 Období platnosti	16
1.6.2 Proces provádění změn	16
1.7 Distribuce	16
1.8 Kontakty	16
1.9 Železniční nákladní koridory	16
1.10 RailNetEurope – mezinárodní spolupráce mezi provozovateli drah	18
1.10.1 One Europe – One service	19
1.10.2 RNE nástroje	20
2 PODMÍNKY PŘÍSTUPU	22
2.1 Úvod	22
2.2 Obecné přístupové požadavky	22
2.2.1 Požadavky na žadatele o kapacitu dráhy	22
2.2.2 Kdo může provozovat drážní dopravu	22
2.2.3 Licence	23
2.2.4 Bezpečnostní certifikát – osvědčení dopravce	24
2.2.5 Pokrytí provozních rizik	24
2.3 Obecné obchodní podmínky	24
2.3.1 Smlouva o provozování drážní dopravy	24
2.3.2 Smlouvy s žadateli, kteří nejsou držiteli platné licence	26
2.3.3 Rámcová smlouva	26
2.4 Pravidla provozu	26
2.4.1 Vnitřní předpisy	26
2.4.2 Vzájemná komunikace provozovatele dráhy s dopravcem	27

2.5	Mimořádné zásilky	28
2.6	Nebezpečné věci	29
2.7	Podmínky provozu drážních vozidel	29
2.8	Podmínky pro personál zajišťující provoz	31
3	INFRASTRUKTURA	32
3.1	Úvod	32
3.2	Rozsah sítě	32
3.2.1	Technická charakteristika sítě	32
3.2.2	Místa styku drah	32
3.2.3	Další informace	33
3.3	Popis sítě	34
3.3.1	Zeměpisná identifikace	35
3.3.2	Parametry a limity tratí	36
3.3.3	Zabezpečení provozu a komunikační systémy	39
3.4	Omezení provozu	41
3.4.1	Specializovaná infrastruktura	41
3.4.2	Ekologická omezení	42
3.4.3	Omezení přeprav nebezpečných věcí	42
3.4.4	Omezení v tunelu	42
3.4.5	Omezení na mostech	43
3.5	Dostupnost infrastruktury	43
3.5.1	Zjednodušené řízení drážní dopravy	43
3.5.2	Omezení provozování dráhy	43
3.5.3	Personální omezení dostupnosti infrastruktury	44
3.6	Zařízení služeb	44
3.6.1	Železniční stanice pro osobní dopravu	44
3.6.2	Železniční stanice pro nákladní dopravu	45
3.6.3	Vlakotvorné stanice	45
3.6.4	Odstavné koleje	47
3.6.5	Střediska pro opravy a údržbu	47
3.6.6	Ostatní technické vybavení včetně zařízení pro mytí a čištění	47
3.6.7	Vybavení námořních a vnitrozemských přístavů	48
3.6.8	Pomocná zařízení	49
3.6.9	Možnost doplnění paliva	49
3.6.10	Technická zařízení	49
3.7	Rozvoj infrastruktury	49
3.7.1	Zásady rozvoje infrastruktury	49
3.7.2	Rozvoj ETCS	50

4	PŘIDĚLENÍ KAPACITY DRÁHY	52
4.1	Úvod	52
4.2	Popis procesu přidělení kapacity dráhy	52
4.2.1	Žádost o přidělení kapacity dráhy	52
4.3	Časový rozvrh podávání žádostí o kapacitu dráhy	54
4.3.1	Žádosti do jízdního řádu a jeho pravidelné změny	55
4.3.2	Ad hoc přidělení kapacity dráhy	58
4.4	Proces přidělení kapacity dráhy	60
4.4.1	Proces koordinace	60
4.4.2	Proces vyřešení sporů	61
4.4.3	Vyčerpaná kapacita dráhy	61
4.4.4	Dopad rámcových dohod	61
4.5	Přidělení kapacity dráhy pro údržbu, obnovu a rozvoj infrastruktury	62
4.5.1	Proces přidělení rezervní kapacity dráhy pro údržbu, obnovu a zvýšení propustnosti	63
4.6	Nevyužití přidělené kapacity dráhy / pravidla pro vzdání se kapacity	63
4.6.1	Pravidla pro využití přidělené kapacity dráhy	64
4.6.2	Odebrání přidělené kapacity dráhy	64
4.7	Mimořádné zásilky a přeprava nebezpečných věcí	65
4.7.1	Mimořádné zásilky	65
4.7.2	Přeprava nebezpečných věcí	65
4.7.3	Mimořádnosti na vlaku	66
4.7.4	Mimořádné podmínky pro zkoušky drážních vozidel	66
4.8	Zásady při mimořádných událostech	66
4.8.1	Principy	67
4.8.2	Operační pravidla	67
4.8.3	Předvídané problémy	67
4.8.4	Nepředvídané problémy	67
5	SLUŽBY	68
5.1	Úvod	68
5.2	Minimální přístupový balíček	68
5.3	Přístup k zařízení služeb a nabídka služeb	68
5.3.1	Přístup k zařízení služeb	68
5.3.2	Poskytované služby na zařízení služeb	71
5.4	Doplňkové služby	72
5.4.1	Trakční elektřina	72
5.4.2	Servis pro vlaky	72
5.4.3	Služby pro mimořádné přepravy a přepravu nebezpečných věcí	72
5.5	Pomocné služby	72
5.5.1	Přístup k telekomunikační síti	72
5.5.2	Poskytování doplňkových informací	73
5.5.3	Technická prohlídka drážních vozidel	73
5.5.4	Zajištění prodeje jízdních dokladů v osobních stanicích	73

5.5.5	Specializovaná údržba drážních vozidel	73
5.5.6	Vydávání jízdního řádu	73
5.5.7	Poskytování audiovizuálních informací cestujícím nad rámec rozsahu dle ustanovení kapitoly 5.2	74

6 CENY ZA UŽITÍ DRÁHY A ZA POSKYTOVANÉ SLUŽBY **75**

6.1	Principy stanovení cen	75
6.1.1	Minimální přístupový balíček	75
6.1.2	Přístup po dráze k zařízením služeb uvedeným v kapitole 5.3	75
6.1.3	Služby uvedené v kapitole 5.3	76
6.1.4	Doplňkové služby	76
6.1.5	Pomocné služby	76
6.2	Systém stanovení cen	76
6.2.1	Minimální přístupový balíček	76
6.2.2	Přístup po dráze k zařízením služeb uvedeným v kapitole 5.3	77
6.2.3	Služby uvedené v kapitole 5.3	78
6.2.4	Doplňkové služby	78
6.2.5	Pomocné služby	79
6.3	Ceny	79
6.3.1	Minimální přístupový balíček	79
6.3.2	Přístup po dráze k servisním zařízením uvedeným v kapitole 5.3	79
6.3.3	Služby uvedené v kapitole 5.3	80
6.3.4	Další služby	80
6.3.5	Pomocné služby	81
6.4	Finanční sankce a pobídky	81
6.4.1	Sankce za nevyužití a odřeknutí kapacity dráhy	81
6.4.2	Pobídky pro rámcové smlouvy	81
6.4.3	Pobídky pro vozidla vybavená ERTMS	82
6.5	Systém odměňování výkonu	82
6.6	Změny cen	82
6.7	Uspořádání fakturace	82
6.7.1	Uspořádání fakturace na dráze provozované Advanced World Transport a. s.	82
6.7.2	Uspořádání fakturace na dráhách provozovaných PDV RAILWAY a. s.	83
6.7.3	Uspořádání fakturace na dráhách provozovaných SŽDC	83

PŘÍLOHY¹		Strana
A	Seznam kontaktů	21
B	Tabulka – výběr základních údajů o dráze celostátní a drahách regionálních	21
C	Ceny za použití dráhy celostátní a regionálních drah jízdou vlaku, sankce za nevyužití přidělené kapacity a podmínky jejich uplatnění	21
D	Systém odměňování výkonu	
E	Formulář mezistátní studie/žádosti o trasu	
F	Traťové rádiové systémy	
G	Plán investic a údržbových prací – výběr	
H	Seznam zaústěných drah	
I	Průjezdne průřezy	
J	Seznam zařízení pro diagnostiku závad jedoucích vozidel	
K	Vzor písemného prohlášení dopravce o využití kapacity přidělené žadateli, který není držitelem platné licence	
L	Vzorový návrh ujednání o systému odměňování výkonu včetně nestranného způsobu mimosoudního řešení sporů týkajících se narušení provozování drážní dopravy	
M	Rejstřík použitých pojmů	

MAPY²		Strana
M01	Číslo tratí dle Prohlášení o dráze	
M02	Kategorie drah, provozovatelé drah	
M03	Evropské nákladní koridory	
M04	Cenové kategorie	
M05	Počty traťových kolejí, systémy trakčních soustav a označení podle TTP	
M06	Dálkové řízení provozu	
M07	Dovolené traťové třídy zatížení	
M08	Traťová zabezpečovací zařízení	
M09	Vlakový zabezpečovač	
M10	Základní traťové rádiové spojení	
M11	Kódy tratí pro kombinovanou dopravu	
M12	Obvody Oblastních ředitelství SŽDC (OŘ) a provozní obvody (PO)	
M13	Informační body systému AVV	
M14	Seznam tratí, kde SŽDC uplatňuje sankci za odřeknutí kapacity a sankci za nevyužití kapacity	

¹ Údaje obsažené v přílohách odpovídají stavu a informacím známým ke dni zpracování Prohlášení o dráze.

² Údaje obsažené v mapách odpovídají stavu a informacím známým ke dni zpracování Prohlášení o dráze.

SLOVNÍK POUŽITÝCH VÝRAZŮ

Použité pojmy a jejich význam jsou uvedeny:

- v platném znění zákona o dráhách a v jeho prováděcích předpisech,
- v platném znění zákona č. 77/2002 Sb., o akciové společnosti České dráhy, státní organizaci Správa železniční dopravní cesty a o změně zákona č. 266/1994 Sb., o dráhách, ve znění pozdějších předpisů a zákona č. 77/1997 Sb., o státním podniku, ve znění pozdějších předpisů,
- v Příloze „M“.

1 OBECNÉ INFORMACE

1.1 Úvod

SŽDC je státní organizace podle veřejného práva. Cílem SŽDC je přispět k udržitelné mobilitě v rámci evropské železniční sítě a podpořit tak hospodářský a sociální rozvoj v České republice.

Jako správce železniční infrastruktury v majetku České republiky nabízí SŽDC svým zákazníkům konkurenceschopnou a kvalitní železniční infrastrukturu přizpůsobenou jejich potřebám. Vedle každodenního řízení, údržby a dalšího rozvoje této infrastruktury je SŽDC také odpovědná za organizování a zabezpečení vlakové dopravy.

Zákon o dráhách ukládá SŽDC jakožto přidělici kapacity povinnost zpracovat a zveřejnit prohlášení o dráze.

Postavení SŽDC v rámci železničního sektoru v České republice je zobrazeno na následujícím schématu:

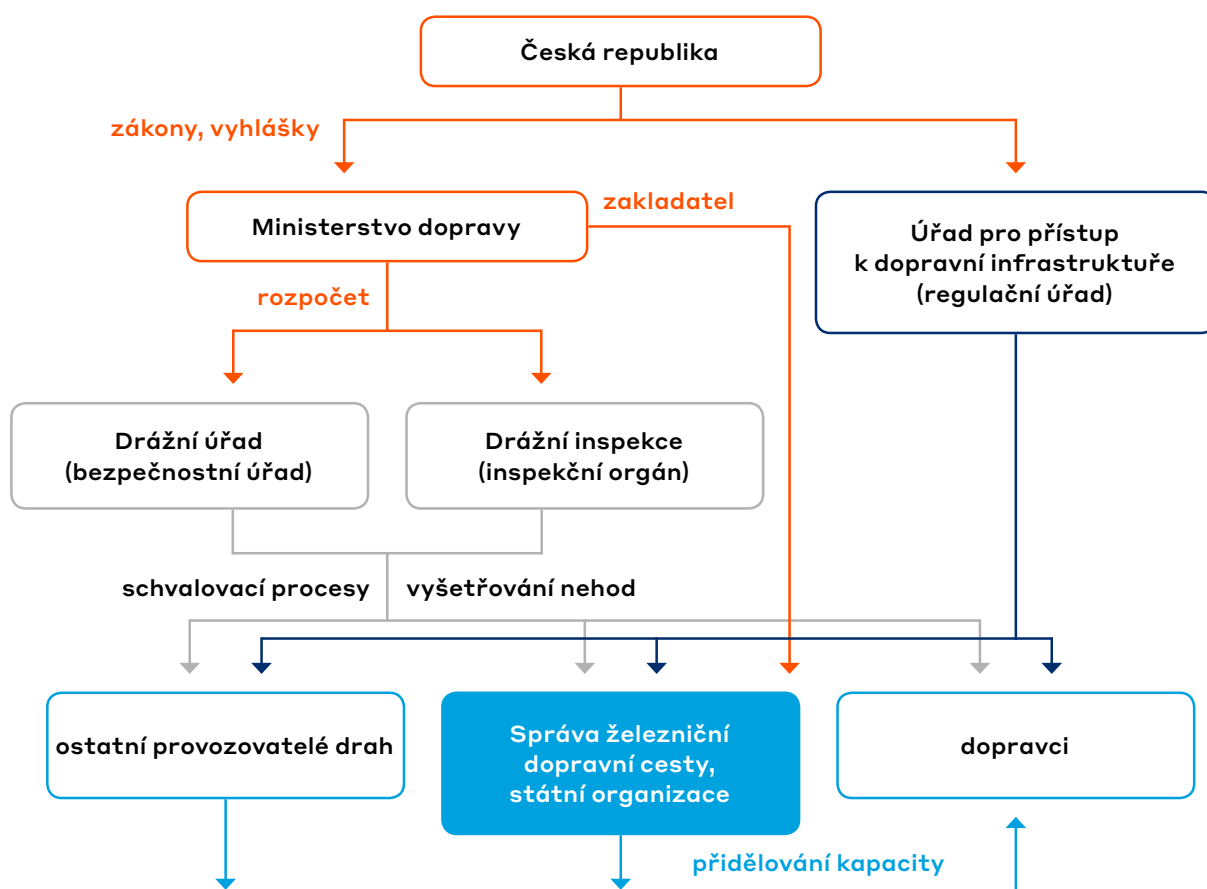

1.1.1 Státní správa ve věcech drah železničních

Státní správu ve věcech drah vykonávají Úřad pro přístup k dopravní infrastruktuře, Drážní inspekce a drážní správní úřady, kterými jsou pro dráhu celostátní a dráhy regionální Ministerstvo dopravy a Drážní úřad.

1.1.1.1 Ministerstvo dopravy

Ministerstvo dopravy, IČ: 66003008, se sídlem nábřeží L. Svobody 1222/12, 110 15 Praha 1, jako drážní správní úřad:

- a) rozhoduje o zařazení železniční dráhy do kategorie a o zrušení celostátní nebo regionální dráhy po dohodě s Ministerstvem obrany,
- b) rozhoduje o změně kategorie dráhy celostátní na jinou kategorii železniční dráhy a o změně kategorie jiné železniční dráhy než dráhy celostátní na dráhu celostátní po dohodě s Ministerstvem obrany,
- c) je odvolacím orgánem ve správním řízení ve věcech upravených zákonem o dráhách proti rozhodnutím Drážního úřadu a Drážní inspekce, tam, kde tak stanoví právní předpis,
- d) uplatňuje stanoviska k politice územního rozvoje a územně plánovací dokumentaci z hlediska zájmů a záměrů ve věcech drah.

Pro více informací navštivte webové stránky Ministerstva dopravy www.mdcr.cz.

1.1.1.2 Úřad pro přístup k dopravní infrastruktuře

Úřad pro přístup k dopravní infrastruktuře, IČ: 05553521, se sídlem Myslíkova 171/31, 110 00 Praha 1, je ústředním správním úřadem pro:

- a) užívání drážní a letecké dopravní infrastruktury a přístup k této infrastruktuře,
- b) užívání zařízení služeb na drážní dopravní infrastruktuře a přístupu k těmto zařízením,
- c) cenovou kontrolu v oblasti užívání drážní dopravní infrastruktury a zařízení služeb podle zákona upravujícího působnost orgánů České republiky v oblasti cen,
- d) poskytování podpory provozování evropské služby elektronického mýtného.

Úřad pro přístup k dopravní infrastruktuře:

- a) rozhoduje, zda převažujícím účelem mezistátní osobní drážní dopravy je přeprava osob mezi dvěma nebo více členskými státy,
- b) rozhoduje, zda může být osobní drážní dopravou provozovanou bez smlouvy o veřejných službách v přepravě cestujících ohrožena hospodářská vyváženost osobní drážní dopravy provozované na základě smlouvy o veřejných službách,
- c) rozhoduje, zda některá z částí zveřejněného prohlášení o dráze není v rozporu se zákonem o dráhách,
- d) rozhoduje, zda rozsah přidělené kapacity nebo postup při jejím přidělení nejsou v rozporu se zákonem o dráhách,
- e) na návrh některé ze smluvních stran smlouvy o provozování drážní dopravy nebo z moci úřední rozhoduje, zda taková smlouva není v rozporu se zákonem o dráhách,
- f) přezkoumává rozhodnutí provozovatele vlečky, zda je vlečka veřejně přístupná či veřejně nepřístupná,
- g) přezkoumává rozhodnutí provozovatele zařízení služeb odepřít poskytnutí služeb,
- h) schvaluje na žádost provozovatele dráhy plán omezení provozování dráhy.

Pro více informací navštivte webové stránky úřadu www.updi.cz.

1.1.1.3 Drážní úřad

Drážní úřad, IČ: 61379425, se sídlem Wilsonova 300/8, 121 06 Praha 2, jako drážní správní úřad organizačně podřízený Ministerstvu dopravy vykonává na dráze železniční působnost podle zákona o dráhách nebo podle zvláštního právního předpisu s výjimkou věcí, ve kterých rozhoduje Ministerstvo dopravy nebo obce.

Drážní úřad:

- a) je speciálním stavebním úřadem pro stavby dráhy a na dráze,
- b) rozhoduje o vydání úředních povolení pro provozování dráhy,
- c) rozhoduje o udělení licencí pro provozování drážní dopravy,
- d) vydává osvědčení o bezpečnosti provozovatele dráhy a osvědčení dopravce,
- e) vydává a odnímá licence strojvedoucího,
- f) vydává průkazy způsobilosti osob k řízení drážních vozidel,
- g) vydává průkazy způsobilosti určených technických zařízení tlakových, plynových, elektrických, zdvihacích, dopravních a drážních vozidel,
- h) vydává osvědčení o odborné způsobilosti pro provádění revizí, prohlídek a zkoušek určených technických zařízení v provozu,
- i) ukládá pokuty podle stavebního zákona a zákona o dráhách,
- j) vykonává státní stavební dohled a státní dozor ve věcech drah.

Pro více informací navštivte webové stránky Drážního úřadu www.ducr.cz.

1.1.1.4 Drážní inspekce

Drážní inspekce je správní úřad organizačně podřízený Ministerstvu dopravy, IČ: 75 00 95 61, se sídlem Těšnov 1163/5, 110 00 Praha 1, který šetří příčiny a okolnosti vzniku vážných nehod na dráze železniční vyjma speciální dráhy. Příčiny a okolnosti vzniku jiných mimořádných událostí na dráhách může Drážní inspekce šetřit, je-li to vhodné s ohledem na jejich závažnost, opakovanost, souslednost nebo jejich dopady na provozovatele dráhy a dopravce.

Pro více informací navštivte webové stránky Drážní inspekce www.dicr.cz.

1.1.2 Základní údaje o přidělci kapacity

Funkci přidělce kapacity zastává na dráhách vlastněných státem Správa železniční dopravní cesty, státní organizace (dále též „SŽDC“).

Vznik SŽDC, její povinnosti a práva jsou stanoveny zákonem č. 77/2002 Sb., o akciové společnosti České dráhy, státní organizaci Správa železniční dopravní cesty a o změně zákona č. 266/1994 Sb., o dráhách, ve znění pozdějších předpisů a zákonem č. 77/1997 Sb., o státním podniku, ve znění pozdějších předpisů.

Název organizace:	Správa železniční dopravní cesty, státní organizace
Právní forma:	státní organizace
Zakladatel:	Česká republika (výkonem funkce zakladatele je pověřeno Ministerstvo dopravy)
Sídlo organizace:	Dlážděná 1003/7, 110 00 Praha 1 – Nové Město
Identifikační číslo:	70994234
Datum vzniku:	1. 1. 2003

Pro více informací navštivte webové stránky SŽDC www.szdc.cz.

SŽDC plní funkci vlastníka a provozovatele dráhy podle zvláštního právního předpisu spočívající:

- v zajišťování provozuschopnosti dráhy,
- v zajišťování provozování dráhy,
- v zajišťování modernizace a rozvoje dráhy.

Jednou ze základních povinností SŽDC jako subjektu pověřeného hospodařením s dráhou ve vlastnictví státu je provozování dráhy celostátní a regionálních drah ve veřejném zájmu.

SŽDC zabezpečuje činnosti související s provozováním dráhy celostátní a drah regionálních ve vlastnictví státu. SŽDC stanoví jako provozovatel dráhy další práva a povinnosti dopravců a třetích subjektů svými vnitřními předpisy. Zajišťuje, aby tyto činnosti byly vykonávány osobami odborně způsobilými, a provádí

kontrolu dodržování vnitřních předpisů SŽDC. Dále provádí sestavu ročního jízdního řádu pro organizaci řízení drážní dopravy, statisticko-evidenční činnost, uzavírá smlouvy o provozování drážní dopravy s dopravci, plánuje a koordinuje výlukovou činnost, prověřuje možnosti dopravy mimořádných zásilek, odpovídá za koordinaci a projednávání provozně-technických a technologických opatření s dopravci. Výstupy z těchto činností využívá k operativnímu řízení drážní dopravy v zájmu efektivního a hospodárného využití dráhy.

Součástí činností SŽDC je zajištění služeb OneStopShop, což představuje prodej mezistátních tras vlaků ve spolupráci s okolními manažery infrastruktury.

Dále viz kapitola 1.10.1.

Pro více informací navštivte Portál provozování dráhy <http://provoz.szdc.cz> (dále jen „Portál provozování dráhy“).

1.1.3 Základní údaje o provozovatelích drah ve vlastnictví státu

Regionální dráhy Trutnov – Svoboda nad Úpou a Sokolov – Kraslice jsou na základě nájemní smlouvy provozovány společností PDV RAILWAY a. s.

Provozovatel dráhy:	PDV RAILWAY a. s.
Sídlo:	Blahoslavova 937/62, 400 01 Ústí nad Labem
IČ:	22792597
DIČ:	CZ22792597
Právní forma:	akciová společnost
Tel.:	+420 475 351 511
Fax:	+420 475 351 500
E-mail:	info@pdvr.cz
Web:	www.pdvr.cz

Regionální dráha Milotice nad Opavou – Vrbno pod Pradědem je provozována na základě nájemní smlouvy společností Advanced World Transport a. s.

Provozovatel dráhy:	Advanced World Transport a. s.
Sídlo:	Hornopolská 3314/38, 702 62 Ostrava – Moravská Ostrava
IČ:	47675977
DIČ:	CZ47675977
Právní forma:	akciová společnost
Tel.:	+420 596 166 111
Fax:	+420 596 116 748
E-mail:	obchod@awt.eu
Web:	www.awt.eu

Advanced World Transport a. s. je na základě platného úředního povolení ev. č. UP/1997/8005 vydaného Drážním úřadem dne 30. 12. 1997 provozovatelem regionální dráhy Milotice nad Opavou – Vrbno pod Pradědem.

Provozovatelem dráhy celostátní a ostatních drah regionálních ve vlastnictví státu je SŽDC.

Dále viz kapitola 1.1.2.

1.1.4 Ostatní vlastníci dráhy celostátní a drah regionálních v České republice

Funkci manažera železniční infrastruktury, která není ve vlastnictví státu, ve smyslu směrnice 2012/34/EU Evropského parlamentu a Rady ze dne 21. listopadu 2012 zastává vlastník dráhy ve spolupráci s provo-

zovatelem dráhy. Funkci přidělece kapacity na dráhách, které nejsou ve vlastnictví státu, vykonává provozovatel dráhy. V souladu s § 33 zákona o dráhách není popis částí dráhy celostátní, drah regionálních, kde SŽDC není přidělcem kapacity, a veřejně přístupných vleček součástí tohoto Prohlášení o dráze. Pro více informací kontaktujte vlastníka těchto drah.

1.1.4.1 České dráhy, a. s.

České dráhy, a. s., vlastní části dráhy celostátní a drah regionálních.

Vlastník dráhy: České dráhy, a. s.
Sídlo: nábřeží L. Svobody 1222, 110 15 Praha 1
IČ: 70994226
DIČ: CZ70994226
Právní forma: akciová společnost
Tel.: +420 972 233 130
E-mail: tynkova@gr.cd.cz
Web: www.ceskedrahy.cz

1.1.4.2 Jindřichohradecké místní dráhy, a. s.

Jindřichohradecké místní dráhy, a. s., vlastní regionální dráhy Jindřichův Hradec – Nová Bystřice a Jindřichův Hradec – Obrataň.

Vlastník dráhy: Jindřichohradecké místní dráhy, a. s.
Sídlo: Nádražní 203/II, 377 01 Jindřichův Hradec
IČ: 62509870
DIČ: CZ62509870
Právní forma: akciová společnost
Tel.: +420 384 361 165
E-mail: office@jhmd.cz
Web: www.jhmd.cz

1.1.4.3 Svazek obcí údolí Desné

Svazek obcí údolí Desné vlastní regionální dráhy Šumperk – Kouty nad Desnou a Petrov nad Desnou – Sobotín.

Vlastník dráhy: Svazek obcí údolí Desné
Sídlo: Družstevní 125, 788 14 Rapotín
IČ: 65497074
DIČ: CZ65497074
Právní forma: svazek obcí
Tel.: +420 583 242 642
E-mail: svazek@rapotin.cz
Web: www.udoli-desne.cz

1.1.4.4 KŽC, s. r. o.

KŽC, s. r. o., vlastní regionální dráhu Česká Kamenice – Kamenický Šenov.

Vlastník dráhy: KŽC, s. r. o.
Sídlo: Meinlinova 336, 190 16 Praha 9
IČ: 27210481
DIČ: CZ27210481
Právní forma: společnost s ručením omezeným
E-mail: vlaky@kzc.cz
Web: www.kzc.cz

1.1.4.5 Moravskoslezský kraj

Moravskoslezský kraj vlastní regionální dráhu Sedlnice – Mošnov, Ostrava Airport.

Vlastník dráhy:	Moravskoslezský kraj
Sídlo:	28. října 117, 702 18 Ostrava
IČ:	70890692
DIČ:	CZ70890692
Právní forma:	vyšší územní samosprávný celek
E-mail:	ivo.muras@kr-moravskoslezsky.cz
Web:	www.kr-moravskoslezsky.cz

1.1.4.6 AŽD Praha s. r. o.

AŽD Praha s. r. o. vlastní regionální dráhy Dolní Bousov – Kopidlno a Čížkovice – Obrnice.

Vlastník dráhy:	AŽD Praha s. r. o.
Sídlo:	Žirovnická 2/3146, 106 17 Praha 10
IČ:	48029483
DIČ:	CZ48029483
Právní forma:	společnost s ručením omezeným
E-mail:	levinsky.david@azd.cz
Web:	www.azd.cz

1.2 Účel

Účelem tohoto Prohlášení o dráze je seznámit žadatele, státní úřady a ostatní zainteresované osoby s popisem dráhy celostátní a drah regionálních, kde je SŽDC přidělcem kapacity, a s podmínkami a pravidly pro přidělení kapacity dráhy na těchto dráhách a pro její použití.

Prohlášení o dráze popisuje i služby, které jsou poskytovány na dráze celostátní a dráhách regionálních, kde je SŽDC přidělcem kapacity, v rozsahu, v jakém jsou jí ke dni zveřejnění tohoto Prohlášení o dráze známy, včetně informace, kde jsou tyto služby dostupné, jak požádat o poskytnutí těchto služeb, jaké ceny jsou za použití služeb účtovány a o podmínkách pro využití těchto služeb, popř. uvádí odkaz na místo, kde jsou tyto informace dostupné způsobem umožňujícím dálkový přístup.

Prohlášení o dráze bylo vytvořeno v souladu se zákonem o dráhách a přímo účinnými předpisy práva Evropské unie.

1.3 Právní rámec

Základní právní podmínky pro stavbu drah železničních, podmínky pro provozování drah železničních, pro provozování drážní dopravy na těchto dráhách, jakož i práva a povinnosti fyzických a právnických osob s tím spojené stanovuje v České republice zákon o dráhách a jeho prováděcí předpisy v platném znění, jakož i přímo účinné předpisy práva Evropské unie.

Vybrané právní předpisy jsou zveřejněny na webových stránkách Ministerstva dopravy <http://www.mdcrcz/Dokumenty/Drazni-doprava/Legislativa-v-drazni-doprave>.

1.4 Právní postavení

1.4.1 Obecné poznámky

Povinnost vydání a zveřejnění Prohlášení o dráze ukládá SŽDC ustanovení § 33 zákona o dráhách.

Osobní data zaměstnanců SŽDC a provozovatelů drážní dopravy, která jsou provozovateli dráhy zpřístupněna v souvislosti s provozováním dráhy, jsou zpracovávána v souladu s Nařízením Evropského parlamentu a Rady 2016/679 o ochraně fyzických osob v souvislosti se zpracováním osobních údajů.

1.4.2 Závaznost

Při sjednávání smlouvy o provozování drážní dopravy mezi SŽDC jako přidělcem kapacity i jako provozovatelem dráhy a žadatelem jsou podmínky uvedené v tomto Prohlášení o dráze závazné pro obě smluvní strany.

SŽDC průběžně sleduje správnost textu i dat zveřejněných v Prohlášení o dráze, s výjimkou údajů poskytnutých resp. autorizovaných externími dodavateli.

SŽDC nenese odpovědnost za údaje a texty poskytnuté provozovateli drah nebo zařízení služeb.

1.4.3 Přezkumná procedura

Zákon o dráhách ukládá zpracovateli Prohlášení o dráze povinnost umožnit osobám, které o to mají zájem, aby se vyjádřily k jeho obsahu alespoň 30 dnů přede dnem zveřejnění. SŽDC zveřejňuje návrh Prohlášení o dráze na Portálu provozování dráhy. SŽDC nejpozději 12 měsíců před platností ročního jízdního řádu zveřejní Prohlášení o dráze způsobem umožňujícím dálkový přístup. Dojde-li ke změně údajů obsažených v Prohlášení o dráze, SŽDC v něm změnu zaznamená a Prohlášení o dráze opětovně zveřejní způsobem umožňujícím dálkový přístup a vyznačí v něm provedené změny.

Úřad pro přístup k dopravní infrastruktuře na návrh žadatele o přidělení kapacity dráhy nebo z moci úřední rozhodne, zda některá z částí zveřejněného Prohlášení o dráze není v rozporu se zákonem o dráhách. Bylo-li Prohlášení o dráze zveřejněno z důvodu změn údajů v něm obsažených, návrh lze podat jen ohledně těchto změn. Návrh žadatele o přidělení kapacity dráhy musí obsahovat údaje o tom, která část Prohlášení o dráze je v rozporu se zákonem o dráhách, v čem je tento rozpor spatřován, a označení důkazů potřebných k jeho prokázání. Rozhodne-li Úřad pro přístup k dopravní infrastruktuře, že některá z částí Prohlášení o dráze je v rozporu se zákonem o dráhách, stanoví v rozhodnutí přiměřenou lhůtu, po jejímž uplynutí nelze takovou část použít. Přidělcem kapacity část, která je v rozporu se zákonem o dráhách, nahradí částí novou, kterou zaznamená do Prohlášení o dráze, a Prohlášení o dráze opětovně zveřejní. Úřad pro přístup k dopravní infrastruktuře je povinen vydat rozhodnutí nejpozději do 40 dnů ode dne zahájení řízení.

1.5 Struktura Prohlášení o dráze

V Prohlášení o dráze je užitá společná struktura vytvořená zástupci infrastrukturních manažerů a přidělců kapacity sdruženými v RailNetEurope (dále též RNE, viz kapitola 1.10). Tato struktura je každoročně revidována a nejnovější verze je k dispozici na webových stránkách RNE (<http://www.rne.eu/network-statement>). Cílem společné struktury je, aby všichni žadatelé a zainteresované strany mohli najít stejné informace na stejném místě v Prohlášení o dráze v ostatních zemích.

Prohlášení o dráze je rozděleno do šesti částí tvořících základní dokument a příloh poskytujících další informace:

Kapitola 1 poskytuje základní informace o Prohlášení o dráze a kontaktech.

Kapitola 2 definuje právní požadavky a podmínky přístupu na dráhu.

Kapitola 3 popisuje hlavní technické a funkční vlastnosti dráhy.

Kapitola 4 stanovuje proces přidělování kapacity a tvorbu jízdního řádu.

Kapitola 5 obsahuje popis služeb poskytovaných SŽDC a ostatními provozovateli drah.

Kapitola 6 popisuje způsob stanovení ceny za přidělení kapacity, za použití dráhy a za další poskytované služby.

1.6 Platnost a změny

1.6.1 Období platnosti

Prohlášení o dráze platí pro podávání žádostí o kapacitu dráhy a použití dráhy v průběhu jízdního řádu 2019, jehož platnost začíná v neděli 9. 12. 2018 v 0:00 a končí v sobotu 14. 12. 2019 ve 24:00. Prohlášení o dráze je účinné od 1. 12. 2017.

1.6.2 Proces provádění změn

SŽDC udržuje Prohlášení o dráze v aktuálním stavu a v případě nutnosti ho upravuje. Aktuální znění je zveřejněno na webových stránkách přidělce kapacity (www.szdc.cz).

Ve shodě s dalším vývojem společné struktury Prohlášení o dráze v rámci RNE bude toto Prohlášení o dráze modifikováno, a to vždy pro období platnosti následujícího ročního jízdního řádu.

1.7 Distribuce

Prohlášení o dráze je vytvořeno v českém jazyce a je zveřejněno v českém a anglickém jazyce na webových stránkách SŽDC (www.szdc.cz), kde je k dispozici bezplatně ke stažení v elektronickém formátu. V případě rozporu mezi jazykovými verzemi se primárně použije česká verze Prohlášení o dráze.

1.8 Kontakty

Viz příloha „A“.

1.9 Železniční nákladní koridory

V roce 2010 Evropský parlament a Rada Evropské unie stanovily pravidla pro zřízení evropské železniční sítě zajišťující konkurenceschopnou nákladní dopravu, která se skládá z mezinárodních koridorů pro nákladní dopravu.

Cílem je dosáhnout spolehlivé a kvalitní železniční nákladní dopravy, která by mohla soutěžit s ostatními druhy dopravy.

Hlavní myšlenkou pro vytvoření nařízení 913/2010/EU (dále jen „Nařízení“) bylo zlepšit služby provozovatelů infrastruktury (dále jen „IM“) poskytované provozovatelům mezinárodní nákladní dopravy. K vytvoření konceptu koridorů přispěly předchozí aktivity, zejména první železniční balíček, program TEN-T (Trans-European Transport Network), spolupráce mezi členskými státy a IM v rámci evropského systému řízení železničního provozu (dále jen „ERTMS“) a rozvoj TAF TSI (technické specifikace pro interoperabilitu pro telematické aplikace v nákladní dopravě).

Prostřednictvím Nařízení Evropská unie působí v těchto hlavních oblastech odpovídajících procesu harmonizace:

- zlepšení koordinace mezi provozovateli infrastruktury,
- zlepšení podmínek přístupu k infrastruktuře,
- zajištění dostatečné priority pro nákladní vlaky,
- zlepšení intermodální dopravy na koridorech.

Za účelem dosažení těchto cílů Evropská unie stanovila devět mezinárodních koridorů pro železniční nákladní dopravu (dále jen „RFC“) v rámci své železniční sítě. Základní popis jednotlivých RFC je uveden v tabulce níže (dále viz nařízení 1316/2013/EU).

RFC	Členské státy	Hlavní trasy ¹	Termín zřízení RFC
„Rhine-Alpine“ „Rýnsko-alpský“	NL, BE, DE, IT	Zeebrugge – Antwerpen / Amsterdam / Vlissingen ⁺ / Rotterdam – Duisburg – [Basel] – Milano – Genova	do 10. 11. 2013
„North Sea-Mediterranean“ „Severomořsko-středomořský“	NL, BE, LU, FR, UK ⁺	Glasgow* / Edinburgh* / Southampton* / Felixstowe* – London ⁺ / Dunkerque ⁺ / Lille ⁺ / Liège ⁺ / Paris ⁺ / Amsterdam ⁺ – Rotterdam – Zeebrugge ⁺ / Antwerpen – Luxembourg – Metz – Dijon – Lyon / [Basel] – Marseille ⁺	do 10. 11. 2013
„Scandinavian-Mediterranean“ „Skandinávsko-středomořský“	SE, DK, DE, AT, IT	Stockholm / [Oslo] ⁺ / Trelleborg ⁺ – Malmö – København – Hamburg – Innsbruck – Verona – La Spezia ⁺ / Livorno ⁺ / Ancona ⁺ / Taranto ⁺ / Augusta ⁺ / Palermo	do 10. 11. 2015
„Atlantic“ „Atlantský“	PT, ES, FR, DE ⁺	Sines-Lisboa / Leixões – Madrid – Medina del Campo / Bilbao / San Sebastian – Irun – Bordeaux – Paris / Le Havre / Metz – Strasbourg ⁺ / Mannheim ⁺ / Sines-Elvas / Algeciras	do 10. 11. 2013
„Baltic-Adriatic“ „Baltsko-jadranský“	PL, CZ, SK, AT, IT, SI	Swinoujscie ⁺ / Gdynia – Katowice – Ostrava / Žilina – Bratislava / Wien / Klagenfurt – Udine – Venezia / Trieste / Bologna / Ravenna / Graz – Maribor – Ljubljana – Koper / Trieste	do 10. 11. 2015
„Mediterranean“ „Středomořský“	ES, FR, IT, SI, HU, HR ⁺	Almería – Valencia / Algeciras / Madrid – Zaragoza / Barcelona – Marseille – Lyon – Turin – Milano – Verona – Padova / Venezia – Trieste / Koper – Ljubljana – Budapest / Ljubljana ⁺ / Rijeka ⁺ – Zagreb ⁺ – Budapest – Zahony (Hungarian-Ukrainian border)	do 10. 11. 2013
„Orient/East-Med“ „Východní a východo-středomořský“	CZ, AT, SK, HU, RO, BG, EL, DE [*]	București – Constanța / Bremerhaven* / Wilhelmshaven* / Rostock* / Hamburg* – Praha – Vienna / Bratislava – Budapest / Vidin – Sofia – Burgas* / Svilengrad* (Bulgarian-Turkish border) / Promachonas – Thessaloniki – Athína – Patras*	do 10. 11. 2013
„North Sea-Baltic“ ^o „Severomořsko-baltský“	DE, NL, BE, PL, LT, LV*, EE*, CZ [§]	Wilhelmshaven ⁺ / Bremerhaven / Hamburg ⁺ / Amsterdam ⁺ / Rotterdam / Antwerpen – Aachen – Hannover / Berlin – Warsaw – Terespol (Poland-Belarus border) / Kaunas – Riga* – Tallinn* / Falkenberg – Praha / Wrocław – Katowice – Medyka (Poland-Ukraine border) [§]	do 10. 11. 2015
RFC 9 „Rhine-Danube“ [†] „Rýnsko-dunajský“	FR, DE, AT, SK, HU, RO, CZ	Strasbourg – Mannheim – Frankfurt – Nürnberg – Wels / Strasbourg – Stuttgart – München – Salzburg – Wels – Wien – Bratislava – Budapest – Arad – Brașov / Craiova – București – Constanța / Čierna nad Tisou (Slovak-Ukrainian border) – Košice – Žilina – Horní Lideč – Praha – München / Nürnberg	do 10. 11. 2020

(¹) Lomítkem „/“ jsou naznačeny alternativní trasy. V souladu s prioritními projekty TEN-T by Atlantský a Středomořský koridor měl být v budoucnu doplněn nákladní železniční tratí Sines / Algeciras – Madrid – Paris, která projíždí přes střední Pyreneje úpatním tunelem.

(+) Trasy označené znakem + se zařadí do příslušných koridorů nejpozději do tří let od data zřízení uvedeného v této tabulce. Stávající struktury uvedené v čl. 8 a čl. 13 odst. 1 Nařízení se upraví v souvislosti se zapojením dalších členských států a provozovatelů infrastruktur do příslušných koridorů. Tato zařazení budou vycházet ze studií trhu a zohlední aspekty stávající osobní a nákladní dopravy v souladu s čl. 14 odst. 3 Nařízení.

(*) Trasy označené znakem * se zařadí do příslušných koridorů nejpozději do pěti let od data zřízení uvedeného v této tabulce. Stávající struktury uvedené v čl. 8 a čl. 13 odst. 1 Nařízení se upraví v souvislosti se zapojením dalších členských států a provozovatelů infrastruktur do příslušných koridorů. Tato zařazení budou vycházet ze studií trhu a zohlední aspekt související se stávající osobní a nákladní dopravou v souladu s čl. 14 odst. 3 Nařízení.

(°) Do vybudování tratě Rail Baltica s nominálním rozchodem kolejí 1 435 mm se při zřízení a provozování tohoto koridoru zohlední specifické rysy jednotlivých systémů rozchodu kolejí.

(§) Úsek Falkenberg – Praha / Wrocław – Katowice – Medyka (polsko-ukrajinská hranice) byl navržen jako hlavní trasa Severomořsko-baltského koridoru pro železniční nákladní dopravu na základě prohlášení o záměru ze dne 27. dubna 2014 týkajícího se rozšíření tohoto koridoru do České republiky a na polsko-ukrajinskou hranici, které Komisi zaslala ministerstva odpovědná za železniční dopravu v Belgii, České republice, Litvě, Německu, Nizozemsku a Polsku. Komise rozhodla o souladu tohoto společného návrhu s čl. 5 nařízení 913/2010/EU formou prováděcího rozhodnutí komise 1111/2015/EU ze dne 7. července 2015.

(*) Zřízení tohoto koridoru bude vycházet ze studií trhu a zohlední aspekty související se stávající osobní a nákladní dopravou v souladu s čl. 14 odst. 3 nařízení. Úsek „Čierna nad Tisou (slovensko-ukrajinská hranice) – Košice – Žilina – Horní Lideč – Praha“ se zřídí do 10. listopadu 2013.

Pro detailní popis RFC, kterých je SŽDC členem, navštivte prosím následující webové stránky:

- RFC „Baltsko-jadranský“ – www.rfc5.eu,
- RFC „Východní a východo-středomořský“ – www.rfc7.eu,
- RFC „Severomořsko-baltský“ – www.rfc8.eu,
- RFC „Rýnsko-dunajský“ – www.rfc9.eu.

1.10 RailNetEurope – mezinárodní spolupráce mezi provozovateli drah

RailNetEurope (RNE) byla založena v lednu 2004 jako iniciativa několika IM a přidělců kapacity (AB), kteří měli za cíl založit všeobecnou celoevropskou organizaci pro zjednodušení jejich mezinárodních aktivit.

Cíle RNE

RNE se zavázalo ulehčit mezinárodní dopravu na evropské železniční síti. Poskytuje podporu železničním dopravcům při jejich mezinárodních aktivitách (jak v osobní, tak v nákladní dopravě) a snaží se zvýšit efektivitu procesů IM a AB.

Jako celoevropská asociace hraje RNE klíčovou roli v povzbuzování průmyslu, aby následoval harmonizovaná, transparentní a nediskriminační pravidla v mezinárodním železničním obchodu.

Členové RNE společně upravují podmínky mezinárodní železniční dopravy tak, aby byly více jednotné a představovaly společný přístup k podpoře evropského železničního obchodu v zájmu celého železničního průmyslu napříč Evropou.

RNE jako koordinační platforma pro RFC

V listopadu 2013 bylo spuštěno prvních šest RFC a síť Koridorových OSS (C-OSS). V listopadu 2015 byly

oficiálně spuštěny další tři RFC. RNE poskytovala podporu všem dotčeným IM již od počátku a v současné době se stala koordinační platformou pro RFC, pokud jde o řízení provozu. Úkolem RNE je také zajistit, že na různých RFC budou používány harmonizované procesy a nástroje tak, aby poskytovaly prospěch jak žadatelům, tak i IM a AB, kteří jsou členy několika RFC. Z tohoto důvodu se jednotlivé RFC staly přidruženými členy RNE.

RNE jako zastřešující organizace

V rámci každodenní práce je úkolem RNE zjednodušovat, harmonizovat a optimalizovat mezinárodní procesy v železniční dopravě, jako je celoevropská tvorba jízdního řádu, oblast prodeje (včetně tvorby Prohlášení o dráze), řízení dopravy a poprodejní služby (např. reporting).

Tyto úkoly jsou naplňovány prostřednictvím čtyř stálých pracovních skupin a ad hoc pracovních skupin koordinovaných společnou kanceláří (RNE Joint office), která sídlí v Rakousku ve Vídni.

Mezinárodní pracovní skupiny a komise RNE usilují o vytvoření železničních služeb plynule překračujících hranice napříč Evropou – ať již vytvářením jednotných standardů pro výměnu dat, zjednodušením mezinárodní komunikace mezi řídicími centry, nebo odsouhlasenými procesy pro vytváření jízdních řádů pro nové vlaky.

RNE také poskytuje podporu svým členům ohledně splnění podmínek evropského legislativního rámce.

V neposlední řadě jsou RNE rozvíjeny a harmonizovány i vlastní IT systémy, které začínají být v provozu napříč celou Evropou.

Síť členů RNE

V současné době představuje RNE asociaci 35 IM a AB a 9 RFC, kteří jsou plnými nebo přidruženými členy či kandidáty. Železniční síť provozovaná těmito členy představuje více než 230 000 km tratí.

Pro další informace navštivte www.rne.eu.

1.10.1 One Europe – One service

Členové RNE založili v každé členské zemi jedno kontaktní místo OSS (OneStopShop).

Každý zákazník si může pro získání informací pro své mezinárodní aktivity zvolit své oblíbené kontaktní OSS.

Otázky týkající se oblastí od prvotních informací o přístupu na železniční síť až po žádost o mezistátní trasu a zprávu o jízdě vlaku – a také další informace vztahující se k použití dráhy mohou být pro pohodlí zákazníků zpracovávány jedním kontaktním místem pro celé mezinárodní vlakové trasy.

Zákazníci členů RNE, kteří provozují mezinárodní železniční dopravu, tedy mohou využít v rámci sítě OneStopShop:

- Síť kontaktních míst pro pomoc v rámci celého procesu spojeného s jízdou vlaku: získání přístupu k síti, plánování efektivní mezinárodní železniční dopravy, mezinárodní management vlakové trasy (ITPM) a vykazování a vyhodnocení jízdy vlaků. Doby odezvy ze strany OSS byly standardizovány na úrovni přijatelné pro zákazníky – dodržování stanovených dob odezvy je v současné době testováno.
- Odborníky OSS z oblasti prodeje a tvorby jízdního řádu a jejich odborné znalosti v těchto oblastech v rámci OSS.
- IT nástroje pro odhad ceny za použití dráhy, pro koordinaci a objednání tras mezinárodních vlaků a pro sledování jízdy mezinárodních vlaků v reálném čase.

Kontakty na OSS SŽDC jsou uvedeny v příloze „A“. Seznam kontaktních osob jednotlivých OSS všech členů RNE je k dispozici na adrese http://www.rne.eu/oss_network.html.

1.10.2 RNE nástroje

1.10.2.1 Path coordination system (PCS)

PCS je webová aplikace poskytovaná RNE IM, AB, RFC, dopravcům a žadatelům o trasu, která slouží pro komunikační a koordinační procesy pro mezistátní žádosti o trasu a nabídky tras. Mimoto PCS pomáhá dopravcům a žadatelům v jejich vzájemné koordinaci při podání žádostí o studie tras a při podání žádostí o mezistátní trasy. RNE provozuje také PCS integrační platformu (PCS IP) jako přímý komunikační kanál mezi PCS a národními systémy dopravců, IM a AB umožňující obousměrnou výměnu dat. Tímto modulem byla odstraněna jedna z hlavních překážek pro používání PCS v nákladní dopravě: dopravci a IM/AB již nemusí stejné informace o mezinárodních vlakových trasách zadávat dvakrát (jednou do národního systému a jednou do PCS) – to představuje novou možnost pro automatickou synchronizaci dat o žádostech o mezinárodní trasy vlaků mezi národními systémy a PCS.

Od listopadu 2013 je v provozu nástroj pro práci (publikování, žádosti, přidělení) s předpřipravenými trasami (pre-arranged path – PaP) v souladu s nařízením EU 913/2010. Od té doby je nástroj neustále vylepšován na základě zkušeností dopravců, IM a RFC tak, aby byl proces tvorby PaP pro nákladní vlaky rychlejší a pružnější.

Pro více informací navštivte webové stránky aplikace PCS (<http://pcs.rne.eu>) nebo napište na help desk PCS (support.pcs@rne.eu).

1.10.2.2 Charging information system (CIS)

CIS je informační systém o zpoplatnění použití dráhy pro žadatele provozovaný IM a AB. Tato webová aplikace poskytuje rychlé informace o cenách spojených s používáním evropské železniční infrastruktury a provádí předběžnou kalkulaci ceny za použití dráhy mezinárodními trasami vlaků během několika minut. Je to aplikace zastřešující různé národní systémy zpoplatnění železniční infrastruktury. Budoucí vývoj CIS má za cíl implementovat odhad ceny za využití železniční infrastruktury založený na trasování jednotlivých RFC v souladu s požadavky RFC.

Pro více informací navštivte webové stránky aplikace CIS (<http://cis.rne.eu>) nebo napište na help desk CIS (support.cis@rne.eu).

1.10.2.3 Train information system (TIS)

TIS je snadno použitelná webová aplikace, která zobrazuje informace o mezinárodních vlacích z výchozí do cílové stanice. TIS poskytuje podporu pro mezinárodní řízení vlakové dopravy tím, že zpřístupňuje údaje o mezinárodních osobních a nákladních vlacích na koridorech RNE a RFC. V návaznosti na žádosti některých mezinárodně aktivních dopravců TIS nyní zpracovává i definované množství vnitrostátních vlaků s cílem zjednodušit výměnu dat a optimalizovat informační procesy. Navíc byla vyvinuta specifická funkce pro terminály na koridorech, aby také mohly využívat výměnu informací v rámci TIS. TIS poskytuje v reálném čase údaje o vlaku přímo uživatelům prostřednictvím internetu a generuje zprávy na základě historických dat. Tyto dva produkty TIS jsou založeny na stejných původních datech. TIS v reálném čase shromažďuje, centralizuje a zveřejňuje informace o vlacích, které se pohybují na většině železničních koridorů pro nákladní dopravu.

V současné době jsou do TIS zapojeni následující IM: ÖBB-Infrastruktur (Rakousko), Infrabel (Belgie), NRIC (Bulharsko), HŽ (Chorvatsko), SŽDC (Česká republika), Banedanmark (Dánsko), SNCF Réseau (Francie), DB Netz (Německo), GYSEV (Rakousko, Maďarsko), MÁV (Maďarsko), RFI (Itálie), CFL (Lucembursko), Jernbaneverket (Norsko)*, PKP PLK (Polsko), IP (Portugalsko), CFR (Rumunsko)*, ŽSR (Slovensko), SŽ (Slovinsko), ADIF (Španělsko), Trafikverket (Švédsko), SBB (Švýcarsko), BLS (Švýcarsko),

ProRail (Nizozemsko), HS1* (Velká Británie).⁸

Portfolio dat TIS:

- aktuální a předešlé polohy vlaku (informace o jízdě vlaku),
- odsouhlasené informace o denních jízdních řádech (dohodnuté zprávy o jízdních řádech),
- informace o zpoždění a důvody zpoždění (zpráva o důvodech zpoždění).

Funkce vykazování umožňuje sledování a analýzu informací o vlaku a o zpoždění.

Portfolio dat Funkce vykazování:

- analýza přesnosti a zpoždění,
- analýza kvality dat,
- analýza výkonu systému.

Zatím byl TIS hlavně optimalizován a nyní je schopen zpracovávat příchozí i odchozí TAF TSI zprávy od/pro IM a odchozí zprávy TAF TSI pro dopravce.

Datové rozhraní:

- výměna nezpracovaných dat s IM a dopravcem je založena na zprávách TAF TSI.

V současné době jsou uživateli TIS IM, dopravci a provozovatelé terminálů.

TIS je dostupný na adrese <http://tis.rne.eu/>.

Pro více informací kontaktujte help desk RNE TIS (support.tis@rne.eu) nebo navštivte webové stránky aplikace RNE TIS (<http://tis.rne.eu>).

⁸ Společnosti označené * mají podepsanou smlouvu a probíhá implementace.

2 PODMÍNKY PŘÍSTUPU

2.1 Úvod

Kapitola 2 tohoto Prohlášení o dráze popisuje zásady a podmínky pro přístup žadatelů na celostátní dráhu a regionální dráhy v majetku státu, kde je SŽDC přidělcem kapacity.

Tyto zásady a podmínky se uplatní také na části evropských nákladních koridorů, které se nachází na dráhách, kde je SŽDC přidělcem kapacity.

2.2 Obecné přístupové požadavky

2.2.1 Požadavky na žadatele o kapacitu dráhy

Žádost o přidělení kapacity dráhy může u SŽDC podat právnická nebo fyzická osoba, která je držitelem platné licence, nebo osoba, která není držitelem platné licence a splnila všechny právními předpisy stanovené podmínky. Osoba, která není usazena na území České republiky a hodlá podat žádost o přidělení kapacity dráhy pro účely provozování přeshraniční osobní drážní dopravy, oznámí tuto skutečnost Úřadu pro přístup k dopravní infrastruktuře nejpozději 2 měsíce před podáním řádné žádosti o přidělení kapacity dráhy do ročního jízdního řádu. Osoba, která hodlá podat žádost o přidělení kapacity dráhy pro účely provozování osobní drážní dopravy bez smlouvy o veřejných službách v přepravě cestujících, oznámí tuto skutečnost nejpozději 2 měsíce před podáním žádosti Úřadu pro přístup k dopravní infrastruktuře.

2.2.2 Kdo může provozovat drážní dopravu

Provozovat osobní drážní dopravu na dráze celostátní nebo regionální může při splnění podmínek stanovených zákonem o dráhách právnická nebo fyzická osoba, která:

- a) je usazena na území České republiky, nejedná-li se o osobu usazenou v členském státě Evropské unie provozující přeshraniční osobní drážní dopravu;
- b) je držitelem platné licence;
- c) má uzavřenou smlouvu s provozovatelem dráhy o provozování drážní dopravy, není-li provozovatel dráhy a dopravce jedna osoba;
- d) je držitelem platného osvědčení dopravce (osvědčení jako bezpečnostní certifikát pro provozování drážní dopravy na dráze celostátní a dráhách regionálních v České republice vydává na základě žádosti Drážní úřad);
- e) je finančně způsobilá k provozování drážní dopravy. Finanční způsobilost prokazuje dopravce Drážnímu úřadu a rozumí se jí schopnost finančně zabezpečit zahájení a řádné provozování drážní dopravy po dobu alespoň 12 měsíců. Dopravce není finančně způsobilý, pokud je jeho úpadek řešen rozhodnutím insolvenčního soudu o prohlášení konkurzu na majetek dlužníka nebo o povolení reorganizace nebo u něhož insolvenční soud rozhodl o zrušení konkurzu z toho důvodu, že pro uspokojení věřitelů je majetek dlužníka zcela nepostačující, nebo dluží nedoplatky na daních, pojistném či penále na sociální zabezpečení, příspěvku na státní politiku zaměstnanosti nebo pojistném na všeobecné zdravotní pojištění;
- f) má po celou dobu provozování drážní dopravy uzavřeno pojištění odpovědnosti za škodu způsobenou provozem drážní dopravy a uhrazené pojistné, přičemž na dráhách provozovaných SŽDC je stanovena minimální výše pojistného plnění v částce 50.000.000 Kč;
- g) má v celém rozsahu provozované drážní dopravy přidělenou kapacitu dráhy – na dráze celostátní a dráhách regionálních ve vlastnictví státu přiděluje kapacitu dráhy SŽDC;
- h) má sjednanu cenu za použití dráhy pro jízdu vlaku podle cenových předpisů a stanoven způsob její úhrady;

- i) má pro případ přepravy mimořádné zásilky nebo mimořádné přechodnosti drážního vozidla s provozovatelem dráhy sjednány zvláštní technické a provozní podmínky, které tuto přepravu umožňují.

Provozovat nákladní drážní dopravu na dráze celostátní nebo regionální může při splnění podmínek stanovených zákonem o dráhách právnická nebo fyzická osoba, která:

- a) je držitelem platné licence;
- b) má s provozovatelem dráhy uzavřenou smlouvu o provozování drážní dopravy, není-li provozovatel dráhy a dopravce jedna osoba;
- c) je držitelem osvědčení dopravce (osvědčení jako bezpečnostní certifikát pro provozování drážní dopravy na dráze celostátní a dráhách regionálních v České republice vydává na základě žádosti Drážní úřad);
- d) je finančně způsobilá k provozování drážní dopravy. Finanční způsobilost prokazuje dopravce Drážnímu úřadu a rozumí se jí schopnost finančně zabezpečit zahájení a řádné provozování drážní dopravy po dobu alespoň 12 měsíců. Dopravce není finančně způsobilý, pokud je jeho úpadek řešen rozhodnutím insolvenčního soudu o prohlášení konkurzu na majetek dlužníka nebo o povolení reorganizace nebo u něhož insolvenční soud rozhodl o zrušení konkurzu z toho důvodu, že pro uspokojení věřitelů je majetek dlužníka zcela nepostačující, nebo dluží nedoplatky na daních, pojistném či penále na sociální zabezpečení, příspěvku na státní politiku zaměstnanosti nebo pojistném na všeobecné zdravotní pojištění;
- e) má po celou dobu provozování drážní dopravy uzavřeno pojištění odpovědnosti za škodu způsobenou provozem drážní dopravy a uhrazené pojistné, přičemž na dráhách provozovaných SŽDC je stanovena minimální výše pojistného plnění v částce 50.000.000 Kč;
- f) má v celém rozsahu provozované drážní dopravy přidělenou kapacitu dráhy – na dráze celostátní a dráhách regionálních ve vlastnictví státu přiděluje kapacitu dráhy SŽDC;
- g) má sjednanou cenu za použití dráhy pro jízdu vlaku podle cenových předpisů a stanoven způsob její úhrady;
- h) má pro případ přepravy mimořádné zásilky nebo mimořádné přechodnosti drážního vozidla s provozovatelem dráhy sjednány zvláštní technické a provozní podmínky, které tuto přepravu umožňují.

O smlouvě viz kapitola 2.3.1.

2.2.3 Licence

Licence k provozování drážní dopravy udělená úřadem členského státu Evropské unie platí na území České republiky.

V České republice uděluje licenci pro provozování drážní dopravy na dráze celostátní a dráhách regionálních Drážní úřad se sídlem Wilsonova 300/8, 121 06 Praha 2.

Licence může být udělena za podmínek stanovených zákonem o dráhách, tj. pokud žadatel:

- a) je starší 18 let a plně svéprávný, jde-li o fyzickou osobu,
- b) je bezúhonný,
- c) je odborně způsobilý,
- d) je finančně způsobilý,
- e) závažným způsobem neporušil pracovněprávní předpisy,
- f) závažným způsobem neporušil celní předpisy, jde-li o oprávnění k provozování nákladní drážní dopravy,
- g) je ke dni zahájení provozu drážní dopravy pojištěn pro případ povinnosti nahradit újmu způsobenou tímto provozem,
- h) je usazen na území České republiky.

Pro další informace navštivte www.ducr.cz.

2.2.4 Bezpečnostní certifikát – osvědčení dopravce

Doprovce musí mít ke dni zahájení drážní dopravy na dráze celostátní nebo na dráze regionální osvědčení dopravce, ve kterém je uveden druh dopravy a rozsah služeb, na něž se vztahuje. Osvědčení vydává Drážní úřad se sídlem Wilsonova 300/8, 121 06 Praha 2, na základě žádosti dopravce. Osvědčení dopravce tvoří:

- a) části osvědčující opatření přijatá dopravcem ke splnění požadavků na vnitřní organizační strukturu a systém řízení pro zajištění drážní dopravy a vytvoření systému zajišťování bezpečnosti provozování drážní dopravy, kterým se rozumí soubor organizačních a technologických opatření pro bezpečné provozování drážní dopravy,
- b) části osvědčující opatření přijatá dopravcem pro splnění podmínek odborné způsobilosti osob zajišťujících provozování drážní dopravy, podmínek stanovených zákonem o dráhách pro provozování drážních vozidel a určených technických zařízení na vydání vnitřních předpisů pro provozování drážní dopravy, o provozování drážních vozidel, o provozování určených technických zařízení, o požadavcích na odbornou způsobilost a znalosti osob zajišťujících provozování drážní dopravy a o způsobu jejich ověřování včetně systému pravidelného školení.

Doprovci, který je držitelem osvědčení dopravce uděleného úřadem jiného členského státu Evropské unie, vydá Drážní úřad po splnění legislativních podmínek pouze části osvědčení dopravce uvedené ve výše uvedeném odstavci pod písmenem b).

Pro další informace navštivte www.ducr.cz.

2.2.5 Pokrytí provozních rizik

Doprovce, který provozuje drážní dopravu na dráze celostátní nebo na dráze regionální, je povinen dodržovat požadavky zákona o dráhách ve vztahu k finanční způsobilosti a pojištění:

- a) finančně zajistit řádné provozování drážní dopravy po celou dobu platnosti licence,
- b) ke dni zahájení drážní dopravy sjednat pojištění odpovědnosti za škody z provozu drážní dopravy a zaplatit pojistné a po celou dobu provozování drážní dopravy mít sjednáno toto pojištění a zaplacené pojistné, přičemž na dráhách provozovaných SŽDC je stanovena minimální výše pojistného plnění v částce 50.000.000 Kč.

2.3 Obecné obchodní podmínky

SŽDC přiděluje kapacitu dráhy za cenu sjednanou podle cenových předpisů stanovením rámcových časových tras vlaků. Kapacitu dráhy přiděluje na dobu platnosti ročního jízdního řádu.

2.3.1 Smlouva o provozování drážní dopravy

Bezpečné provozování drážní dopravy na dráze vyžaduje součinnost všech zúčastněných osob. V tomto procesu jsou to dopravce, provozovatel dráhy a vlastník dráhy. Jejich vzájemné vztahy jsou definovány dvoustranným smluvním ujednáním.

Pro dopravce, který vstupuje na dráhu za účelem provozování drážní dopravy, to je smlouva o provozování drážní dopravy na celostátní dráze a regionálních dráhách sjednaná mezi dopravcem a provozovatelem dráhy.

Doprovce je povinen provozovat drážní dopravu podle smlouvy uzavřené s provozovatelem dráhy o provozování drážní dopravy na dráze. Provozovatel dráhy je povinen poskytnout dopravci smluvně sjednané služby ve standardní kvalitě a nediskriminačně.

Doprovce a provozovatel dráhy, na níž má být doprava provozována, se nesmí při uzavírání smlouvy o provozování drážní dopravy na dráze ani při její změně odchýlit od obsahu tohoto Prohlášení o dráze.

Pokud při uzavírání smlouvy o provozování drážní dopravy vznikne mezi provozovatelem dráhy a dopravcem spor o soulad návrhu na uzavření smlouvy se zákonem o dráhách, rozhodne na žádost jednoho z nich o tom, zda návrh na uzavření smlouvy není v rozporu s tímto zákonem, Úřad pro přístup k dopravní infrastruktuře.

2.3.1.1 Smlouva mezi dopravcem a SŽDC jako přidělcem kapacity a provozovatelem dráhy

Obchodní podmínky sjednává SŽDC s dopravcem před zahájením provozování drážní dopravy, a to uzavřením dvoustranné smlouvy.

Předmětem smlouvy je úprava vzájemných práv a povinností smluvních stran při:

- a) přidělování kapacity dráhy celostátní a regionální ve vlastnictví státu,
- b) použití celostátní dráhy,
- c) použití regionálních drah ve vlastnictví státu nepronajatých třetí osobě.

Smluvní podmínky použití dráhy na regionálních dráhách pronajatých třetí osobě upravují samostatné smlouvy mezi dopravcem a nájemcem příslušné dráhy regionální.

Standardní formát smlouvy mezi dopravcem a SŽDC jako přidělcem kapacity a provozovatelem dráhy:

SMLOUVA

o provozování drážní dopravy na celostátní dráze a regionálních dráhách ve vlastnictví České republiky

Kapitola I Provozování drážní dopravy

Článek 1	<i>Přidělování kapacity dráhy</i>
Článek 2	<i>Jízdní řád a plánování jízd vlaků</i>
Článek 3	<i>Omezení provozování dráhy</i>
Článek 4	<i>Předpisové podmínky</i>
Článek 5	<i>Zaměstnanci dopravce</i>
Článek 6	<i>Drážní vozidla</i>
Článek 7	<i>Mimořádné zásilky</i>
Článek 8	<i>Zpoždění vlaků</i>
Článek 9	<i>Mimořádné události</i>

Kapitola II Zpoplatnění výkonů a služeb

Článek 10	<i>Ceny za přidělení kapacity dráhy</i>
Článek 11	<i>Ceny za použití dráhy</i>
Článek 12	<i>Ceny za poskytnuté služby</i>
Článek 13	<i>Evidence výkonů a služeb</i>
Článek 14	<i>Fakturace</i>

Kapitola III Další ujednání

Článek 15	<i>Odpovědnost za škody</i>
Článek 16	<i>Systém odměňování výkonu</i>
Článek 17	<i>Ukončení smluvního vztahu</i>
Článek 18	<i>Závěrečná ustanovení</i>

Příloha 1 Vnitřní předpisy provozovatele dráhy

Příloha 2 Sumární přehled fakturovaných cen za použití dráhy jízdou vlaku

Dále viz kapitola 5.

2.3.1.2 Smlouva mezi dopravcem a Advanced World Transport a.s. jako provozovatelem dráhy

Advanced World Transport a.s. jako provozovatel regionální dráhy Milotice nad Opavou–Vrbno pod Pradědem umožňuje provozování drážní dopravy na příslušné regionální dráze pouze dopravcům, kteří splňují podmínky pro provozování drážní dopravy podle zákona č. 266/1994 Sb., o dráhách, ve znění poz-

dějších předpisů, a to na základě uzavřené smlouvy o provozování drážní dopravy při splnění smlouvou stanovených podmínek. O uzavření smlouvy je možno písemně požádat na adrese společnosti (Advanced World Transport a.s., Hornopolní 3314/38, 702 62 Ostrava – Moravská Ostrava, případně e-mailem na adrese: drznilegislativa@awt.eu nebo prostřednictvím datové schránky – ID schránky: gv4cgeh).

2.3.2 Smlouvy s žadateli, kteří nejsou držiteli platné licence

Podmínkou pro přidělení kapacity dráhy žadateli, který není držitelem platné licence, je splnění právními předpisy stanovených podmínek žadatelem a uzavření smlouvy o přidělení kapacity dráhy mezi SŽDC a žadatelem, který není držitelem platné licence. Předmětem této smlouvy je úprava vzájemných práv a povinností smluvních stran při objednávání a přidělování kapacity dráhy a jejím následném využívání.

Na nákladních koridorech (viz kapitola 1.9) platí specifická pravidla obsažená zejména v nařízení 913/2010/EU a též další specifická pravidla zveřejněná v Koridorovém informačním dokumentu každého koridoru (CID). Tato specifická pravidla se uplatňují pouze na mezistátní nákladní vlaky jedoucí podle pravidel konkrétního nákladního koridoru.

Standardní formát smlouvy mezi žadatelem a SŽDC:

SMLOUVA

o přidělení kapacity dráhy žadateli, který není držitelem platné licence

Článek 1	<i>Definice</i>
Článek 2	<i>Předmět smlouvy</i>
Článek 3	<i>Práva a povinnosti smluvních stran</i>
Článek 4	<i>Cena a platební podmínky</i>
Článek 5	<i>Platnost</i>
<i>Příloha 1</i>	<i>Kontaktní adresy jednotlivých IM pro určení dopravce žadatelem</i>

2.3.3 Rámcová smlouva

SŽDC v souladu s článkem 14 nařízení komise (EU) 2016/545 rámcové smlouvy o rezervaci kapacity dráhy nenabízí a nově neuzavírá. Platnost stávajících rámcových smluv uzavřených na dobu určitou nebude prodloužena a rezervovanou kapacitu dráhy, která je v nich specifikována, není po zbylé období platnosti těchto smluv možné navyšovat.

2.4 Pravidla provozu

Základní pravidla provozu na dráze celostátní a regionální vydává formou prováděcích vyhlášek k zákonu o dráhách Ministerstvo dopravy.

Pro další informace navštivte www.mdcr.cz.

Konkrétní výčet pravidel provozu, která je dopravce povinen při provozování drážní dopravy dodržovat, určuje smlouva mezi dopravcem a provozovatelem dráhy (viz kapitola 2.3.1.1). Na evropských nákladních koridorech (viz kapitola 1.9) platí další specifická pravidla zveřejněná v Koridorovém informačním dokumentu každého koridoru (CID). Tato specifická pravidla se uplatňují pouze na mezistátní nákladní vlaky jedoucí podle pravidel konkrétního nákladního koridoru.

2.4.1 Vnitřní předpisy

Souhrnný výčet vnitřních předpisů určujících pravidla organizování a zabezpečení provozu na dráhách celostátních a regionálních provozovaných SŽDC a závazných pro dopravce je uveden na Portálu provozování dráhy, jejich výčet je též součástí smlouvy o provozování drážní dopravy.

Základní vnitřní předpisy určující pravidla organizování a zabezpečení provozu na dráhách celostátních a regionálních jsou na tratích, kde dochází ke styku drah s dráhami na území sousedních států (viz 3.2.2), a na tratích s dálkově ovládaným zabezpečovacím zařízením doplněny, příp. upraveny dalšími dokumenty provozovatele dráhy.

Základní vnitřní předpisy určující pravidla organizování a zabezpečení provozu na pronajatých dráhách regionálních stanoví provozovatel příslušné dráhy regionální.

Kontakty na provozovatele drah regionálních jsou uvedeny v kapitole 1.1.3 a v příloze „A“.

2.4.2 Vzájemná komunikace provozovatele dráhy s dopravcem

V souladu s rozhodnutím Komise ze dne 14. listopadu 2012 o technické specifikaci pro interoperabilitu týkající se subsystému „provoz a řízení dopravy“ železničního systému v Evropské unii a o změně rozhodnutí 2007/756/ES (rozhodnutí Komise 2012/757/EU) je provozním jazykem na dráhách provozovaných SŽDC český jazyk. Na pohraničních tratích může být dohodou mezi provozovateli dráhy zvolen i jiný provozní jazyk.

Jedním ze základních prostředků pro komunikaci SŽDC jako provozovatele dráhy s dopravci je webový Portál provozování dráhy poskytující informace o dráze, jako jsou podmínky přístupu, pohraniční ujednání a vnitřní předpisy provozovatele dráhy, popis provozované sítě (tabulky traťových poměrů, základní dopravní dokumentace), výluky na síti provozované SŽDC včetně plánů a výlukových rozkazů a přehled pomalých jízd. Dále jsou zde zveřejněny pomůcky k ročnímu jízdnímu řádu, a to jak aktuální, tak i připravované, informace pro dopravce, kontakty na dispečerský aparát SŽDC a odkazy na ostatní aplikace provozovatele dráhy, kam je nabízen dopravcům přístup.

Pro komunikaci SŽDC s veřejností jsou určeny oficiální webové stránky SŽDC na adrese www.szdc.cz.

2.4.2.1 Zajištění vzájemné datové komunikace dopravců a SŽDC v rámci implementace TAF/TAP TSI

SŽDC provozuje Soubor provozních informačních systémů (dále jen SPIS), které jsou vzájemně provázány a propojeny a informačně pokrývají celý životní cyklus vlaku od předání žádosti o trasu až po kalkulaci cen za použití dráhy pro jízdu vlaku. Pro komunikaci s IS dopravců se využívají standardy definované v rámci společné evropské implementace TAF/TAP TSI. Při postupné implementaci TAF TSI (nařízení Komise (EU) č. 1305/2014) a TAP TSI (nařízení Komise (EU) č. 454/2011) a současně s provozem IS KAPO pro zajištění automatizovaného výpočtu ceny za použití dráhy pro jízdu vlaku a návazných služeb SŽDC se postupně spouští oboustranná datová komunikace mezi IS dopravců a IS provozovatele dráhy. Podmínky pro vzájemnou datovou komunikaci IS dopravců s jednotlivými aplikacemi SPIS se zveřejňují na Portálu provozování dráhy a rovněž jsou předmětem vzájemných dohod. Konkrétní napojení IS dopravce na jednotlivé aplikace SPIS je podmíněno souhlasným stanoviskem oprávněného zástupce SŽDC k datové výměně se SPIS.

V některých případech SŽDC nabízí jako plnohodnotnou variantu k datové komunikaci přístup do vlastních IS, kde dopravci využívají poskytovaných funkcionalit.

Cílem provozování SPIS je maximálně účelná automatizace jednotlivých procesů a činností provozovatele dráhy směřující jak k on-line propojení s IS dopravců a okolních IM prostřednictvím centrálních IS RNE, tak i k automatizovanému výpočtu cen za přidělení kapacity dráhy, užití dráhy jízdou vlaku a využití poskytnutých služeb. Tím dochází k náhradě předchozích převážně ručně vedených evidencí a zvýšení přesnosti všech procesů na rozhraní mezi dopravci a SŽDC a rovněž vnitřních procesů provozovatele dráhy, což se v konečném důsledku projevuje vyšší jakostí a efektivitou činnosti provozovatele dráhy.

Pro stanovení podrobných podmínek a pravidel užívání SPIS a komunikace se SPIS vydává SŽDC směrnici Is 10 „Směrnice SŽDC pro užívání informačních systémů provozovatele dráhy (SPIS)“.

2.5 Mimořádné zásilky

Zásilka se považuje za mimořádnou, jestliže pro svoje vnější rozměry, hmotnost nebo povahu s přihlédnutím k parametrům užitých drážních vozidel a tratí dotčených přepravou vyžaduje přijetí a provedení zvláštních technických nebo provozních opatření na straně některého zúčastněného provozovatele dráhy.

Za mimořádné zásilky (dále jen „MZ“) se považují:

- a) Zásilky s překročením ložné míry (dále jen „PLM“), vozidla překračující vztažný obrys:
 - zásilka, která svým rozměrem přesáhne ložnou míru nebo u níž není dodrženo předepsané omezení ložné šířky,
 - zásilky ložných jednotek kombinované dopravy, které překračují platnou ložnou míru a jejichž kód je vyšší než kód příslušné tratě nebo jsou dopravovány vlaky, které nejsou určeny pro kombinovanou dopravu (není uveden příslušný kód vlaku), nebo ložné jednotky nejsou naloženy na schválených kódovaných vozech pro kombinovanou dopravu,
 - železniční kolejové vozidlo překračující svým kinematickým nebo statickým obrysem vztažný obrys odpovídající průjezdnému průřezu tratě, pokud Drážní úřad nestanovil jinak.
- b) Zásilky s překročenou hmotností:
 - hmotnost zásilky překračuje stanovenou traťovou třídu zatížení příslušné tratě (na nápravu nebo na běžný metr vozu),
 - hmotnost nákladu překračuje údaj pro nejvyšší zatížení vozu (rastr ložné hmotnosti / rastr dodatkového údaje).
- c) Zásilky s mimořádnou délkou:
 - tuhé ložné jednotky na dvou vozech s opleny / kluznými otočnými opleny,
 - zásilky ohebných ložných jednotek o délce větší než 36 m na více vozech.⁹
- d) Ostatní zásilky:
 - železniční kolejové vozidlo, u něhož Drážní úřad rozhodl, že smí být provozováno za zvláštních technických a provozních podmínek (jako zvláštní, mimořádná zásilka),
 - zásilky naložené na vozech s více než 8 nápravami.
- e) Ostatní zásilky s ohledem na ustanovení CIM, AVV, Nakládací směrnice UIC a vyhlášky UIC 502-1:
 - železniční vozidlo přepravované na vlastních kolech, které je samo předmětem přepravní smlouvy, bez označení RIV/RIC/TEN nebo bez označení v rastru přechodnosti (např. CZ/ČD) podle Úmluvy o používání nákladních vozů AVV, příloha 11, čl. 2.1 nebo 2.2,
 - náklad, který není uložen a zajištěn podle zásad mezinárodních předpisů (např. Nakládací směrnice UIC), není-li k dispozici žádné srovnatelné, alternativní zajištění,
 - zásilka, která má přejít na lodní převoz (trajekt), pokud nevyhovuje podmínkám uvedeným v Úmluvě o používání nákladních vozů (AVV, příl. 11, přípojek 1),
 - zásilka nákladu, který nemůže být přepraven do stanice určení bez překládky, pokud váží více než 25 t nebo je naložen na hlubinovém voze (platí jen pro překládku na železnici s jiným rozchodem kolejí),
 - ostatní zásilky výše neuvedené, které vyplývají z evropských norem, dohod a úmluv (např. UIC).¹⁰

⁹ V SŽDC a některých dalších železničních podnicích jsou přepravy uskutečněné v ucelených vlacích považovány za pravidelné zásilky (bez projednávání jako MZ), pokud jsou dodrženy podmínky zajištění nákladu podle zásad mezinárodních předpisů (např. Nakládací směrnice UIC).

¹⁰ Jedná se např. o vozy s prošlou revizí, u nichž jsou zjištěny škody a závady, které mají za následek omezení rychlosti, a přeprava je přípustná jen jako mimořádná zásilka; o drážní vozidlo na vlastních kolech (hnačí vozidlo, elektrická/ motorová jednotka apod.), které smí být přepravováno jen s přípuštěnými technickými a provozními podmínkami jako mimořádná zásilka.

Mimořádné zásilky se smí přepravovat jen po splnění podmínek stanovených provozovatelem dráhy. Přepravu MZ na dráze celostátní a dráhách regionálních provozovaných SŽDC je dopravce povinen projednat se SŽDC – URMIZA (Ústřední registr mimořádných zásilek) podle předpisu SŽDC D31, který stanovuje pravidla pro projednávání, organizování a posuzování možnosti přepravy MZ. Předpis SŽDC D31 aplikuje ustanovení vyhlášky UIC 502-1, která reguluje schvalovací postupy v mezistátní přepravě MZ.

MZ v mezistátní přepravě musí dopravce předem projednat a harmonizovat se spolupracujícími dopravci na železničních infrastrukturách.

Vyhlášku UIC 502-1 publikuje UIC na internetové stránce <http://www.uic.org/etf/codex/codex-resultat.php?codeFiche=502>.

Seznam útvarů/osob provozovatelů drah a dopravců, které jsou oprávněny k projednávání MZ v mezinárodní přepravě, je uveden jako MB 502-1_Příloha E na internetové stránce UIC <http://www.uic.org/spip.php?article2145>.

Kontakty:

Správa železniční dopravní cesty, státní organizace

Odbor operativního řízení provozu – URMIZA

Dlážděná 1003/7, 110 00 Praha 1 – Nové Město

Pracoviště:

Praha 8, Křižíkova 2

tel.: +420 972 244 761

+420 972 244 405

fax: +420 972 244 690

e-mail: urmiza@szdc.cz

Olomouc, Nerudova 1

tel.: +420 972 741 258

fax: +420 972 741 203

e-mail: urmiza@szdc.cz

Kontakty na provozovatele ostatních drah regionálních jsou uvedeny v kapitole 1.1.3 a v příloze „A“.

2.6 Nebezpečné věci

Za nebezpečné věci se považují látky a předměty, jejichž přeprava je vyloučena nebo povolena pouze za splnění podmínek stanovených Řádem pro mezinárodní železniční přepravu nebezpečných věcí (RID) v platném znění.

Přeprava nebezpečných věcí se řídí mimo jiné ustanoveními RID a následující legislativou:

- Zákon č. 266/1994 Sb., o dráhách, ve znění pozdějších předpisů.
- Nařízení vlády č. 1/2000 Sb., o přepravním řádu pro veřejnou drážní nákladní dopravu, ve znění pozdějších předpisů.
- Vyhláška č. 376/2006 Sb., o systému bezpečnosti provozování dráhy a drážní dopravy a postupech při vzniku mimořádných událostí na dráhách.
- Vyhláška Ministerstva dopravy č. 100/1995 Sb., kterou se stanoví podmínky pro provoz, konstrukci a výrobu určených technických zařízení a jejich konkretizace (Řád určených technických zařízení).
- Nařízení vlády č. 208/2011 Sb., o technických požadavcích na přepravitelná tlaková zařízení.

Dále viz kapitola 3.4.3.

2.7 Podmínky provozu drážních vozidel

Základní pravidla provozu drážních vozidel na dráze celostátní a regionální stanovuje zákon o dráhách.

Drážní správní úřad schválí typ drážního vozidla v souladu s platnými právními předpisy. Podkladem pro rozhodnutí drážního správního úřadu je certifikát shody vydaný autorizovanou osobou podle zvláštního právního předpisu (nařízení vlády č. 133/2005 Sb., o technických požadavcích na provozní a technickou propojenost evropského železničního systému), tvoří-li drážní vozidlo subsystém evropského železničního systému. V ostatních případech je podkladem pro rozhodnutí drážního správního úřadu výsledek zkoušky drážního vozidla, kterou zajistí výrobce drážního vozidla nebo jiná osoba, jež prokáže právní zájem na schválení typu drážního vozidla, na svůj náklad u právnické osoby pověřené Ministerstvem dopravy.

Na dráhách lze provozovat drážní vozidlo, které svou konstrukcí a technickým stavem odpovídá požadavkům bezpečnosti drážní dopravy, obsluhujících osob, přepravovaných osob a věcí a jehož technická způsobilost byla prokázána shodou se schváleným typem a které neohrožuje životní prostředí. Drážní vozidla hnací a drážní vozidla tažená s rychlostí nad 160 km/h na dráhách železničních musí mít technickou způsobilost kromě prokázané shody se schváleným typem ještě ověřenou Drážním úřadem. Zjistí-li dopravce nebo jeho zaměstnanec, že provozované vozidlo ohrožuje bezpečnost drážní dopravy, je povinen neprodleně učinit opatření pro zabránění vzniku případné mimořádné události nebo pro snížení jejích následků.

Pro další informace navštivte www.ducr.cz.

Dopravce musí při provozu drážních vozidel zabránit všem negativním dopadům na životní prostředí, a to při respektování obecně platných právních předpisů.

Dopravce musí při provozu hnacích kolejových vozidel zajistit jejich zbrojení takovým způsobem, který není v rozporu s platnou legislativou České republiky a zároveň předchází negativním dopadům na životní prostředí.

Dopravce je povinen přijímat vlastní opatření k odstranění negativních dopadů na životní prostředí, které se staly v souvislosti s provozováním drážních vozidel, a to i v případě, že vinu nese jiný subjekt.

Dopravce, jehož činností došlo k poškození životního prostředí, je povinen neprodleně zajistit nápravná opatření. Není-li to pro dopravce možné nebo z vážných důvodů účelné, je povinen ekologickou újmu SŽDC nahradit jiným způsobem (náhradní plnění), případně nahradit tuto újmu SŽDC v penězích.

SŽDC v zájmu prevence před možným ohrožením životního prostředí stanovuje ve svých vnitřních předpisech provozní podmínky a konkrétní opatření určené k zabránění, resp. minimalizaci potenciálních škod na životním prostředí. Tyto provozní podmínky a opatření jsou pro všechny fyzické a právnické osoby zúčastněné na železničním provozu závazné.

Na dráhách provozovaných SŽDC lze provozovat pouze drážní vozidla, jejichž dvojkolí jsou udržována v souladu s ČSN EN 15313.

Dopravce je povinen po každé manipulaci s drážním vozidlem, při níž dojde k

- vykolejení vozidla, kdy alespoň jedno kolo opustilo i krátkodobě temeno hlavy kolejnice nebo přejelo nepoddajný předmět vyšší než 3 cm (kromě najetí na zarážku nebo opuštění temena hlavy kolejnice v kolejových brzdách),
- nárazu vozidla i přes nárazníky na překážku nebo jiné kolejové vozidlo rychlostí vyšší než 5,5 km/h,
- překročení maximální hmotnosti nákladu na délku vozu nebo jednotkovou plochu podlahy, přetížení vozu, podvozku, dvojkolí nebo kola o více než 5 % nad dovolené zatížení,
- volnému pádu kompaktního tuhého předmětu na podlahu vozu s energií odpovídající pádu předmětu o hmotnosti alespoň 30 kg z výšky 3 m,
- tažení nebo tlačení vozidla smykem nebo působením síly na jiné než k tomu určené díly,

- násilnému odstraňování plastických deformací kostry nebo spodku vozidla,
- přejetí přes svážný pahrbek vozidlem, jehož spouštění je omezeno nebo zakázáno,
- působení agresivních médií,

zajistit prohlídku tohoto drážního vozidla osobou odborně způsobilou a stanovit podmínky pro další dopravu. Stanovené podmínky dopravce sdělí SŽDC.

2.8 Podmínky pro personál zajišťující provoz

Požadavky na zdravotní způsobilost zaměstnanců zajišťujících provozování dráhy a drážní dopravy stanoví vyhláška č. 101/1995 Sb., kterou se vydává Řád pro zdravotní způsobilost osob při provozování dráhy a drážní dopravy, v platném znění. Požadavky na odbornou způsobilost osob řídících drážní vozidlo jsou stanoveny vyhláškou č. 16/2012 Sb., o odborné způsobilosti osob řídících drážní vozidlo a osob provádějících revize, prohlídky a zkoušky určených technických zařízení a o změně vyhlášky Ministerstva dopravy č. 101/1995 Sb., kterou se vydává Řád pro zdravotní a odbornou způsobilost osob při provozování dráhy a drážní dopravy, ve znění pozdějších předpisů.

Konkrétní požadavky na odbornou způsobilost a znalosti osob zajišťujících provozování drážní dopravy a způsob jejich ověřování, včetně systému pravidelného školení, stanoví každý dopravce vnitřním předpisem pro provozování drážní dopravy.

Konkrétní požadavky na odbornou způsobilost a znalosti osob zajišťujících činnosti související s organizováním a řízením drážní dopravy a způsob jejich ověřování, včetně systému pravidelného školení, stanoví provozovatel dráhy vnitřním předpisem.

Vstup do provozované železniční dopravní cesty, na pozemky a do objektů SŽDC mají povoleny osoby, které vlastní průkaz zaměstnance provozovatele drážní dopravy.

Všechny ostatní osoby musí o povolení vstupu do provozované železniční dopravní cesty, na pozemky a do objektů SŽDC požádat. Povolení vydává SŽDC dle předpisu SŽDC Ob1, díl II, postup a informace k vyřízení povolení naleznete na www.szdc.cz v sekci „Vstup na ŽDC“.

Doprovce umožní pověřeným zaměstnancům provozovatele dráhy jízdu na stanovišti strojvedoucího hnacího vozidla dopravce za účelem kontroly dráhy a za účelem nutného umožnění plnění povinností provozovatele dráhy.

Doprovce předá před jízdou vlaku do IS SŽDC číslo licence každého strojvedoucího, který řídí činné hnací vozidlo na vlaku.

3 INFRASTRUKTURA

3.1 Úvod

Tato kapitola obsahuje popis funkčních a technických charakteristik železniční infrastruktury ve vlastnictví České republiky. Je formulována za účelem splnění informačních potřeb stávajících a nových žadatelů o kapacitu v souvislosti s plánováním železniční dopravy. V textu kapitoly jsou odkazy na dokumenty provozovatelů dráhy, technické předpisy, doplňující informace a předpisy, mapy apod.

3.2 Rozsah sítě

3.2.1 Technická charakteristika sítě

Technické specifikace sítě jsou popsány v této kapitole a zobrazeny na mapách M02 až M13. Technické specifikace jsou také v registru infrastruktury vedeném v souladu s ustanovením článku 35 směrnice 2008/57/ES o interoperabilitě železničního systému ve Společenství.

3.2.2 Místa styku drah

Místa styku dráhy celostátní a drah regionálních s dráhami na území sousedních států:

Místo styku	Cizí železniční správa
Mosty u Jablunkova st. hr. (km 286,534)	Železnice Slovenské republiky (ŽSR)
Horní Lideč st. hr. (km 21,110)	Železnice Slovenské republiky (ŽSR)
Vlářský průsmyk st. hr. (km 163,500)	Železnice Slovenské republiky (ŽSR)
Velká nad Veličkou st. hr. (km 44,685)	Železnice Slovenské republiky (ŽSR)
Hodonín st. hr. (km 3,009)	Železnice Slovenské republiky (ŽSR)
Sudoměřice nad Moravou st. hr. (km 14,950)	Železnice Slovenské republiky (ŽSR)
Lanžhot st. hr. (km 11,395)	Železnice Slovenské republiky (ŽSR)
Břeclav st. hr. (km 77,992)	ÖBB Infrastruktur AG (ÖBB)
Znojmo st. hr. (km 87,660)	ÖBB Infrastruktur AG (ÖBB)
České Velenice st. hr. (km 163,100)	ÖBB Infrastruktur AG (ÖBB)
Horní Dvořiště st. hr. (km 61,097)	ÖBB Infrastruktur AG (ÖBB)
Železná Ruda st. hr. (0,000)	DB Netz AG (DB Netz)
Česká Kubice st. hr. (km 184,102)	DB Netz AG (DB Netz)
Cheb st. hr. (km 140,587)	DB Netz AG (DB Netz)
Aš st. hr. (km 29,585)	DB Netz AG (DB Netz)
Vojtanov st. hr. (km 51,897)	DB Netz AG (DB Netz)
Kraslice st. hr. (km 27,452)	DB Netz AG (DB Netz)
Potůčky st. hr. (km 46,199)	DB Netz AG (DB Netz)

Místo styku	Cizí železniční správa
Vejprty st. hr. (km 35,391)	DB Netz AG (DB Netz)
Děčín st. hr. (km 11,860)	DB Netz AG (DB Netz)
Dolní Poustevna st. hr. (km 26,271)	DB Netz AG (DB Netz)
Rumburk st. hr. (km 97,690)	DB Netz AG (DB Netz)
Varnsdorf staré nádr. st. hr. (km 13,706)	Deutsche Regionaleisenbahn GmbH (DRE)
Varnsdorf st. hr. (km 11,459)	DB Netz AG (DB Netz)
Hrádek nad Nisou st. hr. (km 21,769)	PKP Polskie Linie Kolejowe S.A. (PKP-PLK)
Frýdlant v Čechách st. hr. (km 200,107)	PKP Polskie Linie Kolejowe S.A. (PKP-PLK)
Harrachov st. hr. (km 40,111)	Dolnośląska Służba Dróg i Kolei (DSDiK)
Královec st. hr. (km 62,089)	PKP Polskie Linie Kolejowe S.A. (PKP-PLK)
Meziměstí st. hr. (km 92,774)	PKP Polskie Linie Kolejowe S.A. (PKP-PLK)
Lichkov st. hr. (km 113,243)	PKP Polskie Linie Kolejowe S.A. (PKP-PLK)
Mikulovice st. hr. (km 51,500)	PKP Polskie Linie Kolejowe S.A. (PKP-PLK)
Jindřichov ve Slezsku st. hr. (km 25,694)	PKP Polskie Linie Kolejowe S.A. (PKP-PLK)
Bohumín-Vrbice st. hr. (km 4,275)	PKP Polskie Linie Kolejowe S.A. (PKP-PLK)
Bohumín st. hr. (km 279,628)	PKP Polskie Linie Kolejowe S.A. (PKP-PLK)
Petrovice u Karviné st. hr. (km 292,602)	PKP Polskie Linie Kolejowe S.A. (PKP-PLK)
Český Těšín st. hr. (km 139,112)	PKP Polskie Linie Kolejowe S.A. (PKP-PLK)

Seznam provozovatelů zaústěných drah v České republice je uveden v příloze „H“.

3.2.3 Další informace

Železniční dráhy se z hlediska významu, účelu a technických podmínek stanovených prováděcím předpisem člení do jednotlivých kategorií.

Kategoriemi železničních drah pro účely tohoto Prohlášení o dráze jsou:

- dráha celostátní, jíž je dráha, která slouží mezinárodní a celostátní veřejné železniční dopravě a je jako taková označena,
- dráha regionální, jíž je dráha regionálního nebo místního významu, která slouží veřejné železniční dopravě a je zaústěna do celostátní nebo jiné regionální dráhy,
- dráha místní, jíž je dráha místního významu oddělená od celostátní nebo regionální dráhy; dráha je oddělená, umožňuje-li přesun drážního vozidla na jinou dráhu jen s použitím zvláštního technického zařízení nebo slouží-li výhradně k provozování neveřejné osobní drážní dopravy, osobní drážní dopravy pro potřeby cestovního ruchu nebo provozované historickými vlaky,
- vlečka, jíž je dráha, která slouží k vlastní potřebě provozovatele nebo jiného podnikatele a je zaústěna do celostátní či regionální dráhy nebo jiné vlečky,
- zkušební dráha, jíž je dráha, která slouží zejména k provádění zkušebního provozu drážních vozidel nebo zkoušek pro schválení typu nebo změny typu drážních vozidel a drážní infrastruktury.

Viz příloha „B“.

Aktuální údaje o infrastruktuře poskytují na vyžádání jednotliví provozovatelé drah. Kontakty na provozovatele drah regionálních jsou uvedeny v kapitole 1.1.3 a v příloze „A“.

3.3 Popis sítě

Dráhu tvoří:

- a) železniční spodek, který tvoří těleso železničního spodku, stavby a zařízení železničního spodku, jakož i dopravní plochy;
- b) železniční svršek, který je tvořen z kolejí, výhybek, zvláštních konstrukcí a konstrukčních prvků; součástí železničního svršku jsou zejména kolejnice, kolejnicové podpory, upevňovadla, drobné kolejiště, výhybkové součásti, dilatační zařízení, izolované styky, vodivá a speciální spojení, přídržné kolejnice, ochranné kolejnice, ozubnicové tyče, zařízení proti putování kolejnic, pražcové kotvy, kolejové lože, ohřev výhybek;
- c) železniční přejezdy;
- d) stavby a pevná zařízení nutná k ochraně proti nepříznivým vlivům dráhy, tj. zařízení proti hluku, bludným proudům, korozi, rušení telekomunikačních systémů, vlivu vysokého napětí a k omezení vlivu provozování dráhy a drážní dopravy na elektrizační soustavu;
- e) sdělovací zařízení pro přenos informací obsahující přenosové cesty, zařízení koncová, spojovací, přenosová, zapojená do samostatných okruhů nebo telefonní, dálkopisné, datové a rádiové sítě, zařízení rozhlasová a dále zařízení hodinová, informační, průmyslové televize a požární signalizace;
- f) zabezpečovací zařízení obsahující technické prostředky zabezpečení a řízení drážní dopravy v železničních stanicích a na tratích, zařízení pro mechanizaci a automatizaci spádovišť a související přenosové cesty;
- g) elektrická zařízení obsahující zařízení, která zajišťují napájení elektrických hnacích vozidel (trakční napájecí a spínací stanice, trakční vedení), prostředky dispečerského řízení, drážní elektrická silnoproudá zařízení pro výrobu, přeměnu, zásobování a využití elektrické energie, speciální elektrická zařízení, přístroje a osvětlovací zařízení, zařízení pro napájení zabezpečovacího zařízení, elektrická zařízení pro předtápění vlakových souprav, zařízení pro ochranu před účinky atmosférické elektřiny, zařízení pro ochranu před negativními účinky zpětných trakčních proudů, případně další elektrická zařízení napájená i z trakčního vedení;
- h) pevná zařízení pro měření, údržbu a opravy dráhy, zařízení pro diagnostiku závad jedoucích vozidel a k nim příslušející budovy;
- i) budovy a zařízení určené k organizování, zabezpečení a řízení drážní dopravy a k uspokojování přepravních potřeb a poskytování služeb spojených s přepravou veřejnosti, včetně inženýrských sítí nutných k jejich provozování;
- j) pozemky v obvodu dráhy;
- k) další zařízení, která svou činností ovlivňují jízdu železničního vozidla nebo jsou jízdou železničního vozidla ovlivňována.

Toto Prohlášení o dráze se týká pouze těch součástí dráhy celostátní a drah regionálních, které jsou v majetku České republiky. Uvedené součásti dráhy splňují technické podmínky a požadavky prostorového uspořádání, traťových tříd zatížení, geometrického uspořádání koleje a uspořádání tělesa železničního spodku, staveb železničního spodku, zařízení železničního spodku a podmínky stavby přejezdu, technické parametry železničního svršku, způsobu označování tratě, vybavenosti železničních stanic a železničních zastávek, uspořádání elektrických zařízení, zabezpečovacího a sdělovacího zařízení.

Podrobné informace o konkrétním prvku sítě poskytuje SŽDC na vyžádání na adrese oss@szdc.cz.

3.3.1 Zeměpisná identifikace

Základní charakteristika železniční sítě (k 30. 6. 2017)	
Délka tratí celkem (km)	9 459
jednokolejné (km)	7 534
dvukolejné a vícekolejné (km)	1 925
Délka elektrizovaných tratí (km)	3 216
AC 25 kV / 50 Hz (km)	1 382
DC 3 kV (1,5 kV) (km)	1 798
AC 15 kV / 16,7 Hz (km)	14
Délka úzkorozchodných tratí (km)	23
Stavební délka kolejí celkem (km)	15 493
Délka tratí s rychlostí (km)	
do 80 km/h (km)	7 098
od 81 do 120 km/h (km)	1 821
od 121 do 159 km/h (km)	181
160 km/h a více (km)	360
Počet výhybek (ks)	21 753
Počet mostů (ks)	6 784
Celková délka mostů (m)	152 198
Počet tunelů (ks)	163
Celková délka tunelů (m)	45 762
Počet úroňových přejezdů (ks)	8 041
Délka kolejí vybavených	
automatickým blokem (km)	3 269
automatickým hradlem (km)	2 695
reléovým poloautoblokem (km)	911
hradlovým poloautoblokem (km)	313
Délka tratí vybavených	
vlakovým zabezpečovačem (km)	1 832
dálkovým ovládním stanic (km)	1 676
Počet stanic vybavených zabezpečovacími zařízeními	
elektronickým	341
hybridním	32
reléovým	385
elektromechanickým (mechanickým)	516
dálkově ovládaným	295

3.3.1.1 Typologie drah

Rozsah jednokolejných, dvoukolejných a vícekolejných tratí je uveden v mapové části.

Viz mapa „M05“.

3.3.1.2 Rozchody

Dráhu celostátní a dráhy regionální tvoří koleje s normálním rozchodem stanoveným v souladu s výnosem Mezinárodní železniční unie UIC č. 510, tj. 1 435 mm (vyjma regionální dráhy Třemešná ve Slezsku – Osoblaha s úzkým rozchodem koleje 760 mm).

3.3.1.3 Stanice a uzly

Viz kapitola 3.6 a příloha „B“.

3.3.2 Parametry a limity tratí

3.3.2.1 Průjezdny průřez

Prostorové uspořádání staveb dráhy vymezují rozměrové parametry tratí, stanovené pro bezpečnou průchodnost drážních vozidel.

Průjezdny průřezy Z-GC a Z-GB pro dráhu normálního rozchodu vycházejí z průjezdných průřezů Evropského výboru pro normalizaci CEN (EN 15273-3), které byly vytvořeny na základě vztažných kinematických obrysů pro vozidla GB a GC.

Průjezdny průřez Z-GČD pro dráhu normálního rozchodu vychází ze vztažného kinematického obrysu pro vozidla GČD, který je shodný se vztažným kinematickým obrysem G2.

Průjezdny průřez Z-GCZ3 pro dráhu normálního rozchodu vychází ze vztažného kinematického obrysu GCZ3 odvozeného pro patrové jednotky osobní dopravy. Vztažný kinematický obrys GCZ3 je větší než vztažný kinematický obrys DE3 (podle čl. D.4.8 ČSN EN 15273-3).

Základní průjezdné průřezy platné pro přímou kolej a kolej v oblouku o poloměru 250 m a větším:

- a) Základní průjezdny průřez Z-GC se uplatňuje při novostavbách a rekonstrukcích staveb a zařízení na celostátní dráze i na dráhách regionálních.
- b) Základní průjezdné průřezy Z-GB, Z-GČD a Z-GCZ3 (úlevy ve srovnání se Z-GC) se uplatňují při posuzování stávajících staveb (do doby provedení modernizace nebo rekonstrukce), popř. se využívají při rekonstrukcích, pokud není odstranění překážek prostorové průchodnosti ekonomicky nebo technicky dosažitelné. Posouzení na průjezdny průřez Z-GB nenahrazuje posouzení na průjezdny průřez Z-GČD. Posouzení na průjezdny průřez Z-GCZ3 nahrazuje posouzení na průjezdné průřezy Z-GB a Z-GČD.

V obloucích o poloměru menším než 250 m se zvětšují šířkové rozměry základních průjezdných průřezů včetně postranních volných prostorů průjezdných průřezů podle vnitřních předpisů SŽDC.

Do průjezdného průřezu mohou zasahovat pouze zařízení, která mění svou polohu při součinnosti s vozidly (kolejové brzdy v pracovní poloze, trolejové dráty na elektrizovaných tratích apod.), mají-li tato zařízení uvnitř průjezdného průřezu přesně vymezený dotyk s částmi vozidel, pro něž jsou určena, a nemohou-li se dostat do styku s jinými částmi vozidel. Pro nástupištní hranu ve výšce 550 mm se využívá ustanovení ČSN 73 6320 + Z1 pro jmenovitý průjezdny průřez.

Obrysy průjezdného průřezu Z-GC, Z-GČD a Z-GCZ3 a volného schůdného a manipulačního prostoru jsou uvedeny v příloze „I“.

3.3.2.2 Limity zatížení tratí

Trať dráhy celostátní a drah regionálních se zařazují do traťových tříd zatížení s příslušnou přidruženou rychlostí podle toho, jakými nejučinnějšími kolejovými vozidly příslušné traťové třídy zatížení s přidruženou rychlostí mohou být poježděny.

Z hlediska přechodnosti kolejových vozidel, kdy se přechodností rozumí schopnost železničního stavebního objektu převézt kolejové vozidlo po vlastní konstrukci při zachování bezpečnosti železničního provozu, se tratě v souladu s ČSN EN 15528 zařazují do traťových tříd zatížení s přidruženou rychlostí. Účinnost drážních vozidel charakterizujících traťovou třídu je dána velikostí největších ohybových momentů a posouvajících sil na staticky prostém nosníku se započítáním dynamických účinků odpovídajících přidružené rychlosti, které vyvolává souprava vytvořená z neomezeného počtu referenčních vozů simulujících převážně čtyřnápravové vozy s dvounápravovými podvozky. Tyto referenční vozy jsou určeny:

- odstupňovanou hmotností na nápravu;
- odstupňovanou hmotností na jednotku délky vozidla;
- dohodnutými geometrickými charakteristikami vzájemné vzdálenosti náprav.

Trať se zařazují do traťových tříd zatížení A, B1, B2, C2, C3, C4, D2, D3, D4, D4xL, E4 a E5 podle odstupňovaných smluvních mezí uvedených dále na obrázku a v tabulce.

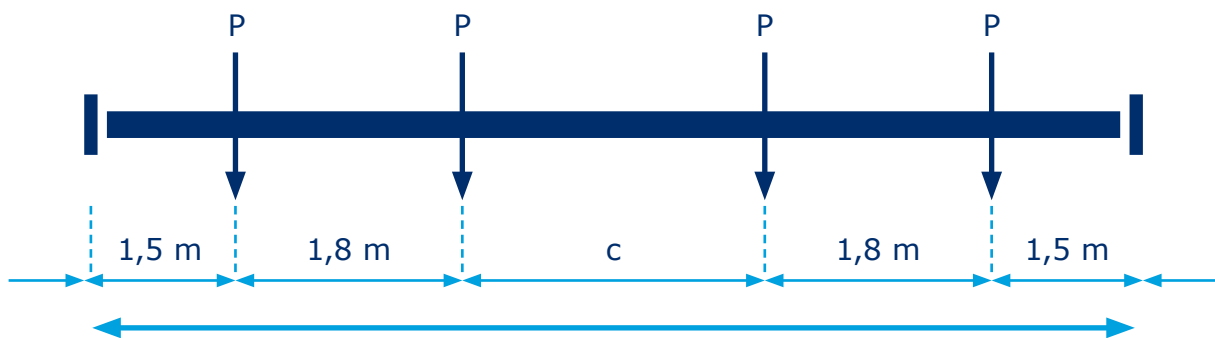

Smluvní meze pro zařazení tratě do traťové třídy

Traťová třída	Hmotnost na nápravu (P) [t]	Hmotnost na jednotku délky (p) [t/m]	c [m]	d [m]
A	16	5,0	6,20	12,80
B1	18	5,0	7,80	14,40
B2	18	6,4	4,65	11,25
C2	20	6,4	5,90	12,50
C3	20	7,2	4,50	11,10
C4	20	8,0	3,40	10,00
D2	22,5	6,4	7,45	14,05
D3	22,5	7,2	5,90	12,50
D4	22,5	8,0	4,65	11,25
D4xL	22,5 (20)*)	8,0 (7,4)*)	6,50 (6,00)*)	18,30 (15,00)*)
E4	25	8,0	5,90	12,50
E5	25	8,8	4,75	11,35

^{*)} Speciální traťová třída zatížení pro lokomotivy má referenční vozy složené ze tří šestnápravových (lokomotivních) vozů a neomezeného počtu vozů shodných s referenčními vozy traťové třídy zatížení D4, viz ČSN EN 15528.

Přehled dovolených traťových tříd zatížení s přidruženou rychlostí je uveden dále v příloze „B“, sloupci č. 12.

3.3.2.3 Sklonové poměry

Viz příloha „B“.

3.3.2.4 Rychlostní limity

Viz příloha „B“.

3.3.2.5 Maximální délky vlaků

Viz příloha „B“.

3.3.2.6 Napájecí zdroje

Na tratích dráhy celostátní a drah regionálních jsou použity systémy trakčních soustav:

- a) DC 3 kV,
- b) AC 25 kV / 50 Hz,
- c) AC 15 kV / 16,7 Hz,
- d) DC 1,5 kV.

Místa styku trakčních soustav DC 3 kV a AC 25 kV / 50 Hz:

Trať	Místo styku trakčních soustav
Přerov – Břeclav	ŽST Nedakonice – km 132,103
Přerov – Brno	Nezamyslice – Ivanovice na Hané – km 60,558
Česká Třebová – Brno	Svitavy – Březová nad Svitavou – km 228,109
Kolín – Havlíčkův Brod	ŽST Kutná Hora hl. n. (koleje 1 – 6, 11) – km 287,580 – 287,310
Praha – České Budějovice	Benešov u Prahy – Olbramovice – km 130,900
Praha – Plzeň	Beroun – Zdice – km 41,080
Chomutov – Cheb	Kadaň – Prunéřov – Klášterec nad Ohří – km 138,900

Místa styku trakčních soustav DC 1,5 kV a AC 25 kV / 50 Hz:

Trať	Místo styku trakčních soustav
Tábor – Bechyně	ŽST Tábor

Rekuperace na elektrizovaných tratích SŽDC je povolena v místech označených příslušnými návěstidly pro elektrický provoz. Podrobné podmínky a požadavky jsou uvedeny v pokynech generálního ředitele SŽDC č. 11/2009 (DC 3 kV) a č. 14/2008 (AC 25 kV / 50 Hz).

Viz mapa „M05“.

3.3.3 Zabezpečení provozu a komunikační systémy

Zabezpečovací zařízení, které v souvislosti s jízdami drážních vozidel přispívá k zajištění bezpečnosti železniční dopravy kontrolou a náhradou podílu lidského činitele a umožňuje automatizaci dopravního procesu a zvyšování propustné výkonnosti železničních stanic a tratí, se podle úrovně zajištění a kontroly podmínek pro zabezpečenou jízdu drážních vozidel dělí v souladu s TNŽ 34 2620 na zařízení:

- 1. kategorie – za splnění většiny bezpečnostních požadavků pro zabezpečenou jízdu vlaku odpovídají určení zaměstnanci;
- 2. kategorie – splnění určených bezpečnostních požadavků pro zabezpečenou jízdu vlaku zajišťuje zabezpečovací zařízení a za splnění ostatních bezpečnostních požadavků odpovídají určení zaměstnanci;
- 3. kategorie – splnění bezpečnostních požadavků pro zabezpečenou jízdu vlaku i posunu zajišťuje zabezpečovací zařízení.

Staniční a traťová zabezpečovací zařízení a vlaková zabezpečovací zařízení jsou schopna předávat si navzájem informace potřebné pro jejich funkci a též v rozsahu a formě podle požadavků použitého vlakového zabezpečovacího zařízení.

Viz mapa „M08“.

3.3.3.1 Návěstní systémy

Návěstní soustava je tvořena jednotným systémem viditelných návěstí ve stanoveném provedení, tvaru a barvě a zvukových slyšitelných návěstí ve stanoveném provedení. Návěstní soustava umožňuje snadné, rychlé a jednoznačné vyjádření a vnímání návěstí a zajišťuje bezpečné provozování drážní dopravy. Základní návěsti návěstní soustavy jsou uvedeny v příloze č. 1 části I vyhlášky 173/1995 Sb. Ministerstva dopravy ze dne 22. června 1995, kterou se vydává dopravní řád drah. Další používané návěsti jsou uvedeny ve vnitřních předpisech provozovatele dráhy.

Návěsti se dávají návěstní pomůckou (např. návěstní praporek, svítilna, návěstní tabule), případně rukou (ruční viditelné návěsti), nebo zvukem (zvukové návěsti) nebo prostřednictvím návěstních znaků mechanických nebo světelných návěstidel a neproměnných návěstidel (viditelné návěsti) nebo slovním pokynem.

3.3.3.2 Obvody dálkového řízení dopravy

Viz mapa „M06“.

3.3.3.3 Komunikační systémy

Pro řízení drážní dopravy jsou provozovány následující traťové rádiové systémy:

- digitální rádiový systém GSM-R v pásmu 900 MHz,
- analogový rádiový systém TRS v pásmu 450 MHz,
- analogový rádiový systém ASCOM v pásmu 450 MHz,
- analogové simplexní rádiové sítě v pásmu 150 MHz.

Viz příloha „F“ a mapa „M10“.

3.3.3.4 Vlakové zabezpečovací systémy

Na tratích dráhy celostátní a drah regionálních jsou jako systémy ATP (Automatic Train Protection) používány národní vlakový zabezpečovač LS a systém ERTMS/ETCS.

Viz mapa „M09“.

Národní vlakový zabezpečovač LS je nízkokapacitní liniový vlakový zabezpečovač využívající frekvenčně impulzní kód pro přenos informací mezi staničním nebo traťovým zabezpečovacím zařízením a mobilní částí národního vlakového zabezpečovacího zařízení na drážním vozidle. Obvody pro vysílání kódu vlakového zabezpečovače na tratích, kde je toto zařízení použito, se považují za součást staničních a traťových zabezpečovacích zařízení. Staniční a traťová zabezpečovací zařízení poskytují prostřednictvím národního vlakového zabezpečovače LS zjednodušené informace o návěsti na následujícím hlavním návěstidle nebo předvěsti.

Jedná se o zařízení třídy B dle Technických specifikací interoperability subsystému řízení a zabezpečení transevropského železničního systému (TSI CCS)¹¹ pro Českou republiku.

Systém ERTMS/ETCS je evropský vlakový zabezpečovač. Jedná se o zařízení třídy A dle TSI CCS. Detailní popis systému ERTMS/ETCS, jeho funkce a požadavky na zařízení jsou uvedeny v dokumentech, na které odkazují TSI CCS.

Pro činnost systému ERTMS/ETCS úrovně 2 je nezbytné použití šifrovacích klíčů, které slouží k zašifrování užitečných dat pro rádiový přenos mezi radioblokovou centrálou (RBC) a mobilní částí ETCS. Šifrovací klíče pro mobilní částí ETCS vydává na základě žádosti SŽDC pro RBC v její správě. Náležitosti žádosti a detailní postup jsou uvedeny v samostatném dokumentu SŽDC zveřejněném na Portálu provozování dráhy.

Na traťovém úseku Kolín–Česká Třebová–Brno–Břeclav st. hr. Rakousko/Slovensko bude v provozu traťová část systému ERTMS/ETCS úrovně 2 ve verzi 2.3.0.d. Podmínky pro provoz lokomotiv se zapnutou mobilní částí systému ETCS a pod dohledem tohoto systému budou uvedeny v pokynu provozovatele dráhy zveřejněném na Portálu provozování dráhy.

Dále probíhá výstavba ETCS v úseku Petrovice u Karviné st. hr. PL–Přerov–Břeclav, v rámci níž se implementuje systém ETCS úrovně 2 ve verzi 3.6.0.

Podmínkou aktivování šifrovacích klíčů na straně RBC pro mobilní částí ETCS jednotlivých vozidel je prokázání vzájemné kompatibility použitého typu mobilní částí ETCS (včetně SW verze) s traťovou částí ETCS (typ a SW verze).

Kompatibilita se prokazuje:

- doložením kopie ES prohlášení o ověření palubního subsystému „řízení a zabezpečení“ pro konkrétní vozidlo;
- doložením kopie ES certifikátu o ověření palubního subsystému „řízení a zabezpečení“;
- kopií protokolu z úspěšného vykonání zkoušek kompatibility použitého typu mobilní částí (dle kapitoly 6.5 přílohy nařízení Komise (EU) 2016/919). Rozsah a podmínky pro zkoušky kompatibility jsou uvedeny v samostatném dokumentu SŽDC zveřejněném na Portálu provozování dráhy.

Použitá úroveň traťové částí ETCS, její verze a kontaktní údaje pro navázání spojení s jednotlivými RBC jsou uvedeny v TTP, tabulka 04.

3.3.3.5 Vlakový automatizační systém

Na vybraných tratích dráhy celostátní a dráhy regionální je jako systém ATO (Automatic Train Operation) použit systém automatického vedení vlaku (AVV).

Pro účely systému automatického vedení vlaku (AVV) jsou na trati umístěna zařízení pro identifikaci polohy, tzv. magnetické informační body. Magnetické informační body jsou umístěny zejména v kolejích určených pro jízdy osobních (zastávkových) vlaků. Na některých tratích je pro identifikaci polohy nezbytné také použití systému GPS (Global Position System) na mobilní (vozidlové) části AVV.

¹¹ Aktuálně se jedná o nařízení Komise (EU) 2016/919 ze dne 27. května 2016.

Mobilní (vozidlová) část AVV musí obsahovat popis tratě (tzv. Route map). Na základě identifikace polohy vlaku, popisu tratě a informací přenesených prostřednictvím vlakového zabezpečovače a/nebo zadaných strojvedoucím pak mobilní (vozidlová) část AVV zajišťuje plynulou a úspornou jízdu vlaků.

Viz mapa „M13“.

3.4 Omezení provozu

SŽDC neodpovídá žadateli za omezení jízdy vlaků způsobené vlivem:

- povětrnostních podmínek znemožňujících řádné provozování drážní dopravy,
- dopravní situace vyvolané mimořádnými událostmi podle § 49 zákona o dráhách, které nevzniknou činností SŽDC,
- dopravce při nedodržení podmínek provozování drážní dopravy z jeho strany,
- jednání třetích osob, přičemž za „třetí osoby“ se považují ty, které nemají vůči SŽDC žádný závazkový vztah,
- vyhlášení regulačních opatření v železniční dopravě za krizových stavů,
- omezení provozování dráhy, které bylo realizováno v souladu s platnou legislativou,

a při indikování závady na vlaku dopravce diagnostickým zařízením.

V těchto případech není SŽDC povinna hradit žadateli náhradu vzniklé škody.

Dojde-li k omezení jízdy vlaků dopravce nezaviněnému SŽDC, poskytne SŽDC dopravci všechny dostupné podklady, jimiž sama disponuje a které jsou potřebné pro prokázání odpovědnosti za toto omezení.

SŽDC organizuje a řídí provozování drážní dopravy tak, aby drážní doprava probíhala bezpečně a plynule při dodržení stanoveného jízdního řádu vlaku. SŽDC při tom postupuje podle příslušných ustanovení vnitřních předpisů provozovatele dráhy.

V případě, že dojde k narušení plynulosti provozu (např. uvážnutí vlaku na trati), jsou dopravce i provozovatel dráhy povinni neprodleně zabezpečit ve vzájemné spolupráci odstranění důvodu narušení plynulosti při splnění zákonem stanovených podmínek. Pokud dopravce nezajistí odstranění důvodu narušení provozu nebo toho není sám schopen, může provozovatel dráhy sám zajistit odstranění důvodu narušení. Ostatní dopravci jsou povinni na požádání poskytnout součinnost při odstraňování důvodu narušení, pokud jim v tom nebrání jiné závažné okolnosti. Náklady spojené s poskytnutím pomoci a za všechny škody a náklady, které tímto narušením vznikly jak provozovateli dráhy, tak i ostatním dopravcům nebo třetím stranám, jdou k tíži té strany, která narušení provozu způsobila.

3.4.1 Specializovaná infrastruktura

SŽDC omezuje využití přidělené kapacity dráhy na úzkorozchodné dráze regionální Třemešná ve Slezsku – Osoblaha, a to pouze na žadatele provozující drážní vozidla technicky způsobilá pro provozování drážní dopravy na této dráze.

SŽDC omezuje využití přidělené kapacity dráhy na regionálních dráhách Rybník – Lipno nad Vltavou, Tábor – Bechyně a Štramberk – Veřovice, a to pouze na žadatele provozující drážní vozidla technicky způsobilá pro provozování drážní dopravy na těchto dráhách.

SŽDC omezuje využívání přidělené kapacity dráhy na dráze celostátní v traťových úsecích, které jsou vybaveny dálkovým ovládáním zabezpečovacího zařízení (DOZ) a kde je mj. podmínkou přístupu na dráhu vybavení hnacího, řídicího nebo speciálního vozidla vozidlovou radiostanicí schopnou plně spolupracovat v režimu základního rádiového spojení s použitým traťovým rádiovým systémem. Viz příloha „F“.

SŽDC omezuje využití přidělené kapacity dráhy na dráze celostátní a dráhách regionálních v traťových úsecích, které jsou vybaveny radioblokem a kde je mj. podmínkou přístupu na dráhu vybavení hnacího,

řídícího nebo speciálního vozidla terminálem zajišťujícím plnohodnotnou komunikaci a spolupráci hnacího vozidla s radioblokem. Požadavek na vybavení vozidla terminálem může být dále upřesněn vydáním pokynu nebo vnitřního předpisu provozovatele dráhy pro provoz na konkrétním traťovém úseku.

Na vybraných úsecích nových, respektive modernizovaných tratí vybavených výhradně systémem ETCS bude SŽDC omezovat využití přidělené kapacity dráhy pouze na použití hnacího, řídícího nebo speciálního vozidla, pro které jsou vydány a aktivovány šifrovací klíče pro možnost přihlášení k RBC takových traťových úseků. Podmínky pro vydání a aktivaci šifrovacích klíčů pro přihlášení k RBC jsou uvedeny v kapitole 3.3.3.4.

3.4.2 Ekologická omezení

Na základě nařízení vlády č. 152/1992 Sb. o ochranných pásmech přírodních léčivých zdrojů lázeňského místa Františkovy Lázně je v úsecích dráhy Cheb – Františkovy Lázně – Vojtanov, Tršnice – Františkovy Lázně – Hazlov a Tršnice – Skalná zakázáno přepravovat vozidla látky, které by mohly negativně ovlivnit přírodní léčivé zdroje.

Z důvodu ochrany vod a vodních zdrojů je v lokalitách:

- obvod železniční stanice Jedlová, který se nachází v II. pásmu hygienické ochrany vod vodárenské nádrže Chřibská (rozhodnutí okresního úřadu Děčín č. ev. 050/4964/99/235/ZF ze dne 30. 8. 1999),
- obvod železniční stanice Letohrad a část mezistaničního úseku Lanšperk – Letohrad, které se nachází v ochranném pásmu vodního zdroje II. stupně pro zdroje podzemní vody (rozhodnutí Městského úřadu Žamberk č.j. 2929/2009/ZPZE-8/231.8/KOSP-226),
- obvod železniční stanice Jablonné nad Orlicí a část mezistaničního úseku Jablonné nad Orlicí – Těchonín, které se nachází v ochranném pásmu vodního zdroje II. stupně pro zdroje podzemní vody (rozhodnutí Městského úřadu Žamberk č.j. 11185/2010/ZPZE-7/231.8/SCHP-70),

zakázáno:

- odstavovat vlaky či soupravy nebo jednotlivé vozy obsahující závadné látky, mimo vozidla s pohonnými látkami pro vlastní provoz,
- zřizovat sklady, a to i dočasné, se závadnými a nebezpečnými látkami a manipulovat s takovými látkami,
- zřizovat skládky odpadů, odkládat volně odpadky a odpady.

SŽDC z důvodu prevence před možným ohrožením životního prostředí v případech zjištění opakovaného úniku závadných látek z drážních vozidel (např. úkapu ropných látek apod.) vymezí staničním řádem úsek staniční koleje určený pro stání, resp. odstavení takových drážních vozidel. Stání, resp. odstavení takových drážních vozidel je pak pro dopravce dovoleno pouze na vymezených místech.

3.4.3 Omezení přeprav nebezpečných věcí

Na základě nařízení vlády č. 152/1992 Sb. o ochranných pásmech přírodních léčivých zdrojů lázeňského místa Františkovy Lázně je v úsecích dráhy Cheb – Františkovy Lázně – Vojtanov, Tršnice – Františkovy Lázně – Hazlov a Tršnice – Skalná zakázáno přepravovat vozidla látky, které by mohly negativně ovlivnit přírodní léčivé zdroje.

3.4.4 Omezení v tunelu

Bez specifických omezení.

3.4.5 Omezení na mostech

Bez specifických omezení.

3.5 Dostupnost infrastruktury

3.5.1 Zjednodušené řízení drážní dopravy

Na trati dráhy, kde je drážní doprava organizována tak, že se ve stanovených traťových úsecích pohybuje pouze jeden vlak nebo posunující drážní vozidlo, popřípadě má doprovod vlaku předem stanoveny dopravní, kde se vlaky křížují nebo předjíždějí, lze použít zjednodušeného řízení drážní dopravy.

Stanovené dopravní nejsou trvale obsazeny osobami řídícími drážní dopravu. Vlaková doprava je v těchto případech řízena z jednoho místa a doprovod vlaku se ve stanovených dopravních dorozumívá s osobou řídící drážní dopravu. Při křížování nebo předjíždění vlaků musí být předem určena vjezdová kolej, popřípadě se stanoví, který vlak vjede do dopravní jako první.

Na traťovém úseku musí být zajištěno dorozumívání doprovodu vlaku s osobou, která řídí drážní dopravu, vhodným sdělovacím zařízením ze stanovených dopravní, popřípadě i z vlaku. Vlak nesmí ze stanovené dopravní odjet bez souhlasu osoby řídící drážní dopravu nebo bez jiného povolení provozovatele dráhy.

Na tratích, na kterých je instalováno specifické technické zařízení (dále jen „radioblok“¹²), se drážní doprava organizuje prostřednictvím datových (hlasových) pokynů dávaných osobou řídící drážní dopravu. Ve stanovených traťových úsecích se pohybuje pouze jeden vlak nebo posunový díl. Strojvedoucí vedoucího hnacího vozidla má osobou řídící drážní dopravu předem stanoveny dopravní, kde si musí vyžádat další pokyny k jízdě vlaku nebo posunového dílu.

Stanovené dopravní nejsou trvale obsazeny osobami řídícími drážní dopravu. Vlaková doprava je v těchto případech řízena z jednoho místa a strojvedoucí vedoucího hnacího vozidla se ve stanovených dopravních dorozumívá s osobou řídící drážní dopravu. Vlak nebo posunový díl nesmí ze stanovené dopravní odjet bez souhlasu osoby řídící drážní dopravu nebo bez jiného povolení provozovatele dráhy.

Na traťovém úseku a ve stanovených dopravních musí být hnací vozidla vybavena terminálem zajišťujícím plnohodnotnou komunikaci a spolupráci hnacího vozidla s radioblokem.

Viz mapa „M08“.

3.5.2 Omezení provozování dráhy

Provozovatel dráhy zpracuje návrh plánu omezení provozování dráhy nebo její části z důvodu provádění činností spojených s údržbou nebo opravou dráhy a činností spojených s uskutečňováním stavby dráhy nebo na dráze nebo jiných činností ohrožujících bezpečnost nebo plynulost drážní dopravy na dráze, překračuje-li předpokládaná doba omezení 24 hodin. Návrh plánu omezení provozování dráhy nebo její části po jeho projednání dle zákona o dráhách schvaluje Úřad pro přístup k dopravní infrastruktuře.

SŽDC zveřejňuje v příloze „G“ Prohlášení o dráze informace o plánovaných omezeních provozování jednotlivých tratí a jejich částí spolu s uvedením předpokládaného období jejich trvání.

SŽDC zveřejňuje na Portálu provozování dráhy měsíčně aktualizované informace o plánovaných omezeních provozování jednotlivých tratí a jejich částí. Dopravce má nárok na náhradu rozdílu vynaložených nákladů přímo souvisejících se zabezpečením náhradní dopravy za přerušenou veřejnou osobní dráž-

¹² **Radioblokem** se rozumí technické zařízení umožňující řízení a kontrolu vlakové dopravy ve vymezené oblasti formou autentizovaných povolení k jízdě předávaných hnacím vozidlům prostřednictvím rádiové sítě s datovým přenosem informací a s následnou kontrolou jízdy hnacích vozidel podle vydaných povolení.

ní dopravu z důvodu omezení provozování dráhy plánovaného podle § 23b odst. 3 a úspor souvisejících s přerušením drážní dopravy a případných nároků na úhradu těchto nákladů na základě smlouvy o veřejných službách v přepravě cestujících. Provozovatel dráhy tento rozdíl uhradí, doloží-li mu žadatel prokazatelně výši jím vynaložených nákladů přímo souvisejících se zabezpečením náhradní dopravy a výši úspor spojených s přerušením drážní dopravy. Má-li dopravce nárok na úhradu vynaložených nákladů přímo souvisejících se zabezpečením náhradní dopravy na základě smlouvy o veřejných službách v přepravě cestujících, prokazatelně doloží rovněž výši tohoto nároku.

Překročí-li doba omezení provozování dráhy nebo její části 24 hodin a omezení naruší sjednaný rozsah a četnost drážní dopravy, je provozovatel dráhy povinen neprodleně vyrozumět o důvodech a době předpokládaného omezení Úřad pro přístup k dopravní infrastruktuře, vlastníka dráhy a dopravce, kteří provozují dopravu na dráze, jejíž provozování je omezeno.

SŽDC je oprávněna omezit přidělování kapacity dráhy na dotčeném úseku dráhy v případě, kdy SŽDC na dobu nezbytně nutnou omezila provozování dráhy nebo její části z důvodů provádění diagnostiky a měření, údržby, obnovy a zvýšení propustnosti tratě takového úseku dráhy.

SŽDC je též oprávněna omezit přidělování kapacity dráhy i v případě mimořádných událostí, nepříznivých povětrnostních vlivů, živelních událostí apod. Viz také kapitola 4.8.

S ohledem na plán investičních akcí může SŽDC omezit přidělování kapacity dráhy v úsecích dotčených modernizací, resp. optimalizací tratí železničních koridorů a železničních uzlů. SŽDC umožní dopravcům využití jiné volné kapacity dráhy pro jízdu vlaků po vhodné odklonové cestě, je-li taková kapacita dostupná a je-li její využití účelné a možné.

Jízdy drážních vozidel pro pravidelné měření a zkušební jízdy pro technicko-bezpečnostní zkoušku trati, které jsou nařízeny vyhláškou 177/1995 Sb., stavebního a technického řádu drah, v platném znění, jsou podle § 23b zákona o dráhách důvodem opravňujícím SŽDC na dobu nezbytně nutnou omezit provozování dráhy nebo její části.

Dále viz kapitola 4.5 a příloha „G“.

3.5.3 Personální omezení dostupnosti infrastruktury

Provozovatelé drah zveřejňují na svých webových stránkách informace o rozsahu výluky dopravní služby. Výlukou dopravní služby však není dotčeno přidělování kapacity v době této výluky na základě žádostí do ročního jízdního řádu nebo jeho změny či kapacity pro realizaci opatření dopravců v souvislosti s plánovaným omezením provozování dráhy.

3.6 Zařízení služeb

Prohlášení o dráze obsahuje informace pouze o zařízeních služeb dostupných z drah, kde SŽDC plní funkci přidělece kapacity, a to v rozsahu údajů poskytnutých provozovatelem zařízení služeb nebo vlečky. Informace o zařízeních služeb dostupných ze zaústěných drah poskytne příslušný provozovatel zaústěné dráhy. Kontakty na provozovatele zaústěných drah jsou uvedeny v příloze „H“.

3.6.1 Železniční stanice pro osobní dopravu

Provozními součástmi železničních stanic pro osobní dopravu jsou:

- a) informační systémy pro cestující o příjezdu a odjezdu vlaků, výlukách, službách dopravců a dalších dopravních spojeních v rámci integrovaných dopravních systémů,
- b) orientační značky o přístupu k vlakům,
- c) čekárny pro cestující,
- d) úschovny zavazadel,

- e) hygienická zařízení pro cestující,
- f) parkoviště pro autobusy, osobní automobily a jízdní kola,
- g) prostory pro služby prodeje cestovních a rezervačních dokladů,
- h) prostory pro provozní zázemí těch zaměstnanců dopravců, kteří poskytují služby cestujícím v železniční stanici,
- i) další prostory pro služby jednotlivých dopravců,
- j) zdvihací plošiny nebo rampy na nástupišti a v železničních stanicích k zajištění přístupnosti železniční dopravy pro osoby se zdravotním postižením a osoby s omezenou schopností pohybu a orientace.

V železniční stanici nemusí být vždy provozovány všechny výše uvedené provozní součásti.

Délka nástupišť je odvozena od maximální délky osobních vlaků pravidelně provozovaných na příslušné trati. Viz příloha „B“.

Výška nástupišť je 550 mm nad úrovní temena hlavy kolejnice, ve zvláštních případech 380 mm. Stávající nástupiště mohou mít výšku 200 mm nebo 250 mm nad úrovní temena hlavy kolejnice.

Seznam stanic s rozsahem odbavení a poskytovanými službami v osobní dopravě zveřejňují provozovatelé drah v ročním jízdním řádu veřejné drážní osobní dopravy na dráze celostátní a regionální, a to prostřednictvím Celostátního informačního systému o jízdních řádech. Tento seznam definuje též rozsah bezbariérového přístupu cestujících.

Seznamy provozních součástí v jednotlivých stanicích zveřejňuje provozovatel dráhy SŽDC na Portálu provozování dráhy. O provozních součástech stanic ostatních provozovatelů dráhy informuje příslušný provozovatel dráhy (viz kapitola 1.1.3).

Viz kapitola 5.

3.6.2 Železniční stanice pro nákladní dopravu

Provozními součástmi železničních stanic pro nákladní dopravu jsou:

- a) místa nakládky a vykládky pro přepravu věcí,
- b) kolejistiště pro sestavování vlaků a posun drážních vozidel.

V železniční stanici nemusí být vždy provozovány všechny provozní součásti uvedené výše.

Seznamy provozních součástí v jednotlivých stanicích zveřejňuje provozovatel dráhy SŽDC na Portálu provozování dráhy. O provozních součástech stanic ostatních provozovatelů dráhy informuje příslušný provozovatel dráhy (viz kapitola 1.1.3).

3.6.3 Vlakotvorné stanice

Přehled údajů o výkonnosti spádovišť vlakotvorných stanic dráhy celostátní uvádí tabulka:

Název vlakotvorné stanice (obvodu)	Počet relačních kolejí	Max. délka relačních kolejí
Beroun seř. n.	12	767
Brno-Maloměřice	23	869
Břeclav přednádraží	13	783
Bohumín-Vrbice	7	650
Česká Třebová směr. sk.	33	739

Název vlakové stanice (obvodu)	Počet relačních kolejí	Max. délka relačních kolejí
České Budějovice seř. n.	22	819
České Velenice	-	-
Český Těšín	8	679
Děčín hl. n.	10	687
Domažlice	4	745
Havlíčkův Brod	13	716
Hněvice	4	759
Horní Dvořiště	4	628
Hradec Králové hl. n.	11	764
Hranice na Moravě	3	588
Cheb	14	610
Chomutov	9	696
Jihlava	9	648
Kolín	11	600
Kralupy nad Vltavou	11	694
Krnov	6	380
Liberec	10	544
Lovosice	-	-
Mladá Boleslav hl. n.	6	483
Most nové nádraží	33	840
Nové Sedlo u Lokte	-	-
Nymburk seř. n.	17	800
Olomouc pravé předn.	15	855
Opava východ	6	497
Ostrava-Kunčice	13	710
Ostrava levé n.	20	781
Ostrava pravé n.	19	830
Otrokovice	3	475
Pardubice hl. n.	10	737
Plzeň seř. n.	21	833
Praha-Libeň	11	744
Protivín	5	538

Název vlakové stanice (obvodu)	Počet relačních kolejí	Max. délka relačních kolejí
Přerov přednádraží	22	542
Sokolov	11	708
Strakonice	3	583
Studénka	7	378
Tábor	12	659
Trutnov hl. n.	3	354
Třinec	6	771
Turnov	10	429
Týniště nad Orlicí	7	635
Ústí nad Labem západ	10	751
Valašské Meziříčí	11	602
Veselí nad Lužnicí	13	491
Zábřeh na Moravě	4	579
Znojmo	5	698

Podrobné informace o každé vlakové stanici i o poskytovaných službách zprostředkuje provozovatel příslušné dráhy na vyžádání. Kontakty na provozovatele drah jsou uvedeny v kapitole 1.1.3 a v příloze „A“.

3.6.4 Odstavné koleje

Pro krátkodobé i dlouhodobé odstavení drážních vozidel jsou určeny speciální koleje ve stanicích, které jsou označeny jako odstavné koleje. Na dráhách provozovaných SŽDC je možné odstavení vlaku nebo vozů na odstavných kolejích ve vhodných stanicích pouze na základě souhlasu provozovatele dráhy. Podrobnosti jsou uvedeny v kapitole 5.3.1.4 a 6.1.3.

V případě zařízení služeb dostupných z dráhy na dráhách, kde je SŽDC přidělcem, provozovaných jinými provozovateli, zveřejňuje SŽDC na Portálu provozování dráhy údaje pouze v rozsahu údajů poskytnutých poskytovatelem služeb.

3.6.5 Střediska pro opravy a údržbu

SŽDC spravuje myčku železničních vozů v obvodu železniční stanice Brno-Horní Heršpice, která je provozována společností TSS, a. s. (podrobnosti viz kapitola 5.3.1.6). V případě zařízení služeb dostupných z dráhy na dráhách, kde je SŽDC přidělcem, provozovaných jinými provozovateli, zveřejňuje SŽDC na Portálu provozování dráhy údaje pouze v rozsahu údajů poskytnutých poskytovatelem služeb.

3.6.6 Ostatní technické vybavení včetně zařízení pro mytí a čištění

Nedílnou součástí infrastruktury SŽDC jsou indikátory horkoběžnosti ložisek (IHL), indikátory horkých obroucí a brzd (IHO), indikátory nekorektnosti jízdy (INJ) a systémy monitoringu pantografu (PMS), které řeší ochranu železniční infrastruktury.

Základní cíle těchto systémů jsou:

- zvýšení bezpečnosti provozu včasným vyřazením poškozeného vozu při použití indikátorů horkoběžnosti (IHL) a indikátorů horkých brzd a obručí (IHO), kde indikátor horkoběžnosti (IHL) je částí diagnostiky indikující teplotu nápravových čepů kol a indikátor horkých obručí a brzd (IHO) je částí diagnostiky indikující teplotu obručí kol, brzdových špalíků a disků kotoučových brzd,
- zajištění ochrany železničního svršku i dalších součástí železniční infrastruktury, zejména v modernizovaných úsecích, před vlivem závad dvojkolí drážních vozidel při použití INJ, kde INJ je částí diagnostiky indikující závady na obvodu kol, závady valivosti kol a další závady způsobující poškození kolejnic,
- zvýšení bezpečnosti při jízdě vlaku tunelem a splnění požadavků na požární zabezpečení železničních tunelů diagnostickým zařízením IHL + IHO,
- zajištění ochrany trolejového vedení i dalších součástí železniční infrastruktury před možným poškozením způsobeným nesprávnými parametry sběračů nebo poškozenými sběrači elektrických hnacích vozidel a souprav (zejména pak poškozeným obložením ližin a nesprávně nastavenou přítlačnou silou),
- respektování podmínek interoperability tratí železniční sítě České republiky zařazených do trans-evropského konvenčního železničního systému vybavením železniční infrastruktury IHL, IHO, INJ a PMS podle směrnice Evropského parlamentu a Rady 2008/57/ES o interoperabilitě železničního systému ve Společenství,
- zapojení instalovaných diagnostických zařízení IHL, IHO, INJ a PMS do celosíťového informačního systému diagnostiky závad na jedoucích vozidlech.

Na základě výše uvedeného si SŽDC vyhrazuje právo na zastavení vlaku, na kterém byla diagnostickým zařízením indikována závada, a právo postihu v případě, že dopravce použije opakovaně k jízdě drážní vozidlo, u kterého byla diagnostickým zařízením indikována závada způsobující poškození kolejnic (příznak INJ).

Lokality s umístěním zařízení diagnostiky závad jedoucích železničních vozidel jsou uvedeny v příloze „J“.

Zařízení diagnostiky závad jedoucích vozidel železniční sítě České republiky (IHL, IHO, INJ) jsou rozmístěna tak, že vytváří propojený systém indikátorů v kaskádním uspořádání ve vzdálenosti dle doporučení UIC.

V případě zařízení služeb dostupných z dráhy na dráhách, kde je SŽDC přidělcem, provozovaných jinými provozovateli, zveřejňuje SŽDC na Portálu provozování dráhy údaje pouze v rozsahu údajů poskytnutých poskytovatelem služeb.

3.6.7 Vybavení námořních a vnitrozemských přístavů

Přístav	Vlečka	Nejbližší stanice	Kontakt
Děčín Loubí	ano	Děčín-východ	www.csp-labe.cz
Děčín Rozbělesy	ano	Děčín hl. n.	www.cspl.cz
Kolín	ano	Kolín	www.ceskepristavy.cz
Lovosice	ano	Lovosice	www.csp-labe.cz
Mělník	ano	Mělník	www.ceskepristavy.cz
Ústí n. L.	ano	Ústí nad Labem hl. n.	www.ceskepristavy.cz
Ústí n. L.-Vaňov	ano	Ústí nad Labem hl. n.	http://www.thlluna.cz

3.6.8 Pomocná zařízení

SŽDC ostatní technické vybavení včetně zařízení pro mytí a čištění nevlastní ani neprovozuje. V případě zařízení služeb dostupných z dráhy na dráhách, kde je SŽDC přidělcem, provozovaných jinými provozovateli, zveřejňuje SŽDC na Portálu provozování dráhy údaje pouze v rozsahu údajů poskytnutých poskytovatelem služeb.

3.6.9 Možnost doplnění paliva

SŽDC čerpací stanice nevlastní ani neprovozuje. V případě zařízení služeb dostupných z dráhy na dráhách, kde je SŽDC přidělcem, provozovaných jinými provozovateli, zveřejňuje SŽDC na Portálu provozování dráhy údaje pouze v rozsahu údajů poskytnutých poskytovatelem služeb.

SŽDC upozorňuje na povinnost dodržování platné legislativy České republiky v oblasti ochrany životního prostředí, zejména § 39 zákona č. 254/2001 Sb., o vodách a o změně některých zákonů, ve znění pozdějších předpisů, včetně jeho prováděcích předpisů a interních předpisů provozovatele dráhy, kdy pokazuje na nutnost dodržování právně stanovených povinností při doplňování PHM, které je klasifikováno jako nakládání se závadnou látkou.

3.6.10 Technická zařízení

V případě zařízení služeb dostupných z dráhy na dráhách, kde je SŽDC přidělcem, provozovaných jinými provozovateli, zveřejňuje SŽDC na Portálu provozování dráhy údaje pouze v rozsahu údajů poskytnutých poskytovatelem služeb.

3.7 Rozvoj infrastruktury

3.7.1 Zásady rozvoje infrastruktury

K 1. 5. 2004 se Česká republika stala členem Evropské unie, jejíž Evropský parlament a Rada v zájmu zlepšení vzájemného propojení národních železničních sítí přijaly směrnice o interoperabilitě transevropského vysokorychlostního a konvenčního železničního systému.

Vybraná železniční síť České republiky tvořící součást tohoto evropského železničního systému musí splňovat požadavky na interoperabilitu (podle vyhlášky č. 352/2004 Sb., o provozní a technické propojenosti evropského železničního systému, nařízení vlády o technických požadavcích na provozní a technickou propojenost evropského železničního systému č. 133/2005 Sb. a příslušných technických specifikací pro interoperabilitu).

Rekonstrukce tratí vybrané železniční sítě se realizuje zpravidla následujícími způsoby:

- a) modernizace tratě – souhrn opatření, která umožňují na dané trati zvýšení nejvyšší traťové rychlosti do 160 km/h včetně (s případnou stavební připraveností na rychlost vyšší, pokud se neúměrně nezvyšují investiční náklady), dosažení požadované třídy zatížení, dosažení požadované prostorové průchodnosti a provoz jednotek s naklápěcími skříněmi;
- b) uvedení tratě do optimalizovaného stavu – souhrn opatření, která umožňují na dané trati zpravidla na stávajícím zemním tělese dosažení požadované třídy zatížení, dosažení požadované prostorové průchodnosti, odstranění lokálních omezení traťové rychlosti a případně též provoz jednotek s naklápěcími skříněmi;
- c) revitalizace tratí – souhrn opatření zajišťujících obnovu infrastruktury vzhledem k požadavkům osobní a nákladní dopravy. Sleduje se především zlepšení podmínek přístupu cestujících, zvýšení bezpečnosti železniční dopravy, zkracování jízdních dob a zlepšení provozního a technického stavu.

Modernizace tratě zahrnuje termínově provázaná stavební opatření typu rekonstrukcí, přeložek a novostaveb na souvislém úseku tratě.

V rámci modernizace a optimalizace tratí se rekonstruuje hlavní koleje (průběžné traťové a hlavní staniční koleje). Kromě hlavních staničních kolejí se v dopravních s koleje rozvětvením:

- rekonstruuje koleje předjízdny,
- zřizují nové dopravní (příp. manipulační) koleje výhradně při jejich průkazně doložené nezbytnosti,
- provádějí úpravy konfigurace ostatních staničních kolejí vyplývající z nové polohy kolejí hlavních, předjízdných a z nové polohy nástupišť nebo jiných nákladných inženýrských objektů nebo vyplývající ze změn požadavků na trasy vlaků,
- nahrazují koleje cizích vlastníků odstraněné v důsledku změn konfigurace kolejiště,
- redukují postradatelné části kolejiště v případech, kdy dochází ke kolizi s novou konfigurací kolejiště, nebo v případech, kdy to umožňuje podstatně snížit investiční náročnost zabezpečovacího zařízení.

Hlavní cíle modernizace a optimalizace vybrané železniční sítě ČR:

- zavedení vyšší traťové rychlosti na dostatečně dlouhých úsecích tak, aby bylo možno zvýšenou rychlost efektivně využít,
- dosažení traťové třídy zatížení D4 UIC pro úroveň traťové rychlosti 120 km/h včetně (tj. 22,5 t/náprava a zároveň 8 t/běžný metr délky vozidla),
- zavedení prostorové průchodnosti pro ložnou míru UIC GC podle ČSN 73 6320, tj. základní průřez Z-GC,
- zajištění požadované kapacity dráhy, případně zajištění požadovaných časových poloh vlaků při současném stanovení optimalizovaného rozsahu železniční infrastruktury,
- vybavení tratě takovým technologickým zařízením, které zajišťuje plnou bezpečnost provozu při traťové rychlosti do 160 km/h.

Výstavba nových tratí nebo modernizace stávajících tratí pro rychlost nad 160 km/h je považována za modernizaci vyššího stupně.

Novostavby traťových úseků, které budou výhledově součástí sítě vysokorychlostních tratí, se navrhuje s přihlédnutím k příslušným technickým specifikacím pro interoperabilitu transevropského vysokorychlostního železničního systému.

Viz příloha „G“.

3.7.2 Rozvoj ETCS

Strategie přechodu od národního systému vlakového zabezpečovacího zařízení (dále jen VZ) LS k evropskému interoperabilnímu systému třídy A – ETCS je na základě Národního implementačního plánu ERTMS a Evropského rozvojového plánu stanovena tak, že se kombinují investice do vybavení tratí a do vybavení vozidel takovým způsobem, aby vybavení tratí vytvářelo podmínky pro provoz vybavených vozidel. Ve srovnání s rozvojem systému GSM-R je však rozvoj systému ETCS výrazně pomalejší. Je to dáno především tím, že nasazení systému ETCS je efektivní na modernizovaných tratích a vybavování mobilními částmi ETCS bude postupné, v první fázi pouze u vozidel pro mezinárodní provoz, resp. u nových nebo modernizovaných vozidel.

Strategie zajištění provozu v migračním období od národního vlakového zabezpečovače LS k systému ETCS vychází z využití duálního vybavení na trati umožňujícího současně provoz vozidel vybavených ETCS i vozidel vybavených pouze národním systémem vlakového zabezpečovače LS po dobu migračního období.

Migrační období pro systém ETCS v ČR pro tratě se smíšeným provozem vozidel vybavených ETCS a vozidel nevybavených ETCS je stanoveno jako doba od zahájení rutinního provozu systému ETCS na daném souvisle vybaveném traťovém úseku do doby zavedení provozu všech vlaků výhradně pod dohledem ETCS.

Doba trvání migračního období pro systém ETCS musí být s ohledem na bezpečnost a další negativní provozní vlivy minimalizována. Migrační období pro danou trať (traťový úsek) bude trvat nejvýše pět let podle platného Národního implementačního plánu ERTMS 2017. Termín ukončení migračního období pro konkrétní trať bude stanoven Ministerstvem dopravy.

Po uplynutí migračního období se vyřadí z provozu traťová část národního systému vlakového zabezpečovače LS a plně se uplatní přednosti systému ETCS v oblasti zvýšení úrovně bezpečnosti a efektivnosti řízení železniční dopravy.

První úseky s výlučným provozem vlaků pod dohledem systému ETCS a termíny jeho zahájení jsou uvedeny v platném Národním implementačním plánu ERTMS 2017.

V rámci výstavby nových tratí nebo výrazně modernizovaných tratí (v současnosti většinou bez národního vlakového zabezpečovače LS) mohou být uvedeny do provozu úseky vybavené výhradně systémem ETCS, u kterých bude možný pouze provoz vozidel vybavených ETCS – např. plánované železniční spojení Prahy a Letiště Václava Havla Praha či nové nebo modernizované trati v rámci systému tzv. rychlých spojení (např. traťový úsek Brno – Přerov).

Konkrétní úseky vybavované systémem ETCS se smíšeným provozem vlaků vybavených ETCS a vlaků nevybavených ETCS a datum uvedení ETCS do provozu budou s předstihem minimálně 6 měsíců před zahájením rutinního provozu zveřejňovány na Portálu provozování dráhy, a to včetně podmínek pro použití systému. Tento odstavec se týká úseků s migračním obdobím.

Konkrétní úseky nových nebo modernizovaných tratí uváděných do provozu výhradně s vlakovým zabezpečovacím systémem ETCS jsou (budou) zveřejňovány Ministerstvem dopravy, a to včetně termínu zahájení výhradního provozu. Dle platného Národního implementačního plánu ERTMS 2017 jsou to momentálně úseky Praha-Veleslavín – Letiště Václava Havla Praha, nový úsek Plzeň – Stod trati Plzeň – Domažlice – st. hr. ČR/Německo a připravované trati tzv. rychlých spojení. U těchto úseků bude SŽDC po zahájení provozu ERTMS/ETCS omezovat využití přidělené kapacity dráhy pouze na použití hnacího, řídicího nebo speciálního vozidla, pro které jsou vydány a aktivovány šifrovací klíče pro možnost přihlášení k RBC. Podmínky pro vydání a aktivaci šifrovacích klíčů pro přihlášení k RBC jsou uvedeny v kapitole 3.3.3.4. Informace o zahájení rutinního provozu ETCS v těchto případech budou průběžně aktualizovány.

Stavby obsahující ETCS jsou uváděny v Plánu investic – výběr (viz příloha „G“).

4 PŘIDĚLENÍ KAPACITY DRÁHY

4.1 Úvod

Kapacita dráhy, tj. schopnost vložit vlakové trasy požadované na určité části dráhy v určitém časovém období, je vyjádřena počtem vlakových tras, které je možno zkonstruovat za určité časové období při daném technickém, provozním a personálním vybavení a při dodržení potřebné kvality dopravy.

Kapacitu dráhy více kolejových úseků trati zjišťuje SŽDC pro každou kolej zvlášť podle stanovené organizace vlakové dopravy.

SŽDC v souladu s § 32 zákona o dráhách přiděluje kapacitu dráhy, a to na dráze celostátní a dráhách regionálních ve vlastnictví státu. **Maximální časový rámeček (čas mezi odjezdem z prvního bodu a příjezdem do posledního bodu na síti SŽDC) přidělené kapacity dráhy je 20 hodin.** Výjimku může povolit přidělitel kapacity jen v případě podání jednorázové žádosti pouze na jeden den jízdy.

Na tratích, které jsou zařazeny do Evropské železniční sítě pro konkurenceschopnou nákladní dopravu (ERNCF) dle nařízení 913/2010 (viz kapitola 1.9), může kapacitu dráhy přidělit i Koridorové OSS (C-OSS). Podmínky a postupy pro přidělení kapacity dráhy C-OSS zveřejňují jednotlivé koridory v Koridorovém informačním dokumentu (CID). Více informací na stránkách jednotlivých koridorů nebo na webu SŽDC v části věnované ERNCF.

4.2 Popis procesu přidělení kapacity dráhy

SŽDC přidělí kapacitu dráhy, pokud:

- žadatel podal a doložil svou žádost v souladu s Prohlášením o dráze,
- žadatel má platnou licenci nebo splnil všechny legislativní požadavky pro žadatele bez platné licence,
- kapacita dráhy to umožňuje,
- žadatel uzavřel se SŽDC smlouvu dle kapitoly 2.3.1 nebo 2.3.2,
- dopravce se smluvně zavázal k systému odměňování výkonu dle kapitoly 6.4,
- u mezistátních tras byla splněna podmínka dle kapitoly 4.3.1.2.

4.2.1 Žádost o přidělení kapacity dráhy

4.2.1.1 Žádost o přidělení kapacity dráhy do ročního jízdního řádu a jeho pravidelné změny

Řádné žádosti o přidělení kapacity dráhy do ročního jízdního řádu a pozdní žádosti do ročního jízdního řádu podává žadatel na SŽDC:

- elektronicky prostřednictvím IS KANGO nebo IS RNE PCS, v souladu s pokyny vydanými provozovatelem dráhy k obsluze těchto aplikací;
- prostřednictvím elektronické výměny dat mezi IS dopravce a IS KANGO, podle podmínek stanovených na Portálu provozování dráhy. O zpřístupnění datové komunikace mezi IS KANGO a IS dopravce bude provozovatel dráhy informovat dopravce na Portálu provozování dráhy;
- písemně na předepsaném formuláři „FORMULÁŘ MEZISTÁTNÍ STUDIE / ŽÁDOSTI O TRASU“ (viz příloha „E“) v českém nebo anglickém jazyce přímo nebo prostřednictvím zplnomocněné osoby, a to:
 - poštou na adresu Správa železniční dopravní cesty, státní organizace, Dlážděná 1003/7, 110 00 Praha 1,
 - osobně v podatelně Správy železniční dopravní cesty, státní organizace – žádosti se přijímají v úředních hodinách, tj. v pracovní dny v době od 8.00 do 14.30 hodin.

Písemná žádost musí být podepsána oprávněnou osobou podle smlouvy (viz kapitola 2.3) nebo osobou (osobami) oprávněnou za společnost jednat podle obchodního rejstříku.

Žádosti do pravidelné změny ročního jízdního řádu podává žadatel na SŽDC:

- obdobně jako v případě žádostí do ročního jízdního řádu, pokud se jedná o žádosti o kapacitu dráhy pro vlaky veřejné osobní dopravy,
- prostřednictvím webového formuláře IS KADR umístěného na Portálu provozování dráhy (<http://provoz.szdc.cz/KADR>), v souladu s pokyny vydanými provozovatelem dráhy k obsluze tohoto IS v ostatních případech.

Za doručení žádosti se považuje datum a čas:

- postoupení žádosti o kapacitu dráhy a trasu v IS KANGO nebo IS KADR,
- předání žádosti o trasu v IS RNE PCS,
- na razítku podatelny SŽDC v případě písemné žádosti.

4.2.1.2 Žádost o přidělení kapacity dráhy ad hoc

Žádost o ad hoc přidělení kapacity dráhy podává žadatel na SŽDC v českém jazyce elektronicky, a to:

- prostřednictvím webového formuláře IS KADR umístěného na Portálu provozování dráhy (<http://provoz.szdc.cz/KADR>), v souladu s pokyny vydanými provozovatelem dráhy k obsluze tohoto IS;
- prostřednictvím elektronické výměny dat mezi IS žadatele a IS KADR, podle podmínek umístěných na Portálu provozování dráhy;
- u mezistátních žádostí též prostřednictvím IS RNE PCS. O zahájení datové komunikace mezi IS RNE PCS a IS KADR bude informovat provozovatel dráhy žadatele na Portálu provozování dráhy.

Za doručení žádosti se považuje datum a čas:

- postoupení žádosti o kapacitu dráhy a trasu v IS KADR,
- předání žádosti o trasu v IS RNE PCS.

4.2.1.3 Povinné údaje v žádosti

Žadatel je povinen v žádosti uvést:

- a) obchodní firmu, identifikační číslo a sídlo žadatele. V případě žadatele bez platné licence i označení dopravce, který bude přidělenou kapacitu dráhy využívat (obchodní firmu, identifikační číslo a sídlo dopravce), u žádosti o mezistátní trasy i spolupracující dopravce na příslušných sousedních infrastrukturách. Pro mezistátní žádosti musí mít žadatel mezistátní číslo společnosti přidělené UIC (tzv. RICS kód);
- b) popis požadované kapacity dráhy, tj. vlakové trasy, která vyjadřuje logické spojení výchozího a cílového bodu (příp. styku vzájemně zaústěných drah) a uvedení nácestných dopravních bodů potřebných pro jednoznačné určení trasy, přičemž platí, že tato trasa nesmí obsahovat vícenásobně poježděné úseky či dopravní body vyjma případů speciálně odsouhlasených provozovatelem dráhy;
- c) návrh časového vedení požadované vlakové trasy včetně uvedení požadavků na pobyty v určitých dopravních bodech a důvody těchto pobytů;
- d) druh vlaku vedeného v požadované vlakové trase včetně vymezení jeho maximální pravidelné hmotnosti, maximální rychlosti, délky, traťové třídy, profilu kontejnerů, režimu brzdění, maximální výměry brzdících procent a jízdního odporu;
- e) druh trakce, řady a počty hnacích drážních vozidel, jejich funkce, uvedení požadavku na plánovaný přepřah hnacích vozidel apod.;
- f) časový rozsah požadované kapacity dráhy (tj. kalendář využití vlakové trasy – denně / v určité dny, pravidelně / podle potřeby, příp. v období od–do);
- g) druh provozované drážní dopravy včetně údaje, zda je vlak veden na základě závazku veřejné služby;
- h) uvedení požadovaných tarifních a netarifních poznámek do ročního jízdního řádu vč. jejich časového a prostorového omezení;
- i) druh a rozsah požadovaných služeb;

- j) další požadavky žadatele na pohyb kolejových vozidel a obsazení kolejí v obvodu stanice, v níž začíná nebo končí přidělená trasa, popřípadě manipulaci v nácestných stanicích, příp. minimální požadovanou technologickou dobu pobytu v pohraniční stanici apod.;
- k) v případě ad hoc žádosti o přidělení kapacity dráhy také uvedení technologie v cílovém dopravním bodě a technologie v nácestném dopravním bodě (viz příloha „M“), pokud je v něm požadován pobyt nebo úkon, který znamená požadavek na jakékoliv obsazení staničních kolejí před příjezdem nebo po odjezdu vlaku, nebo v případě, že dopravce požaduje během pobytu další součinnost provozovatele dráhy;
- l) mimořádnosti na vlaku (viz kapitola 4.7.3), jsou-li mu v době podání žádosti známy;
- m) u písemné žádosti podpis oprávněné osoby podle smlouvy (viz kapitola 2.3) nebo osoby (osob) oprávněné jednat za společnost podle obchodního rejstříku;
- n) v případě žádosti podané žadatelem, který není držitelem platné licence, písemné prohlášení držitele licence o tom, že v případě přidělení kapacity dráhy tuto kapacitu skutečně využije (viz příloha „K“).

Při změně parametrů uvedených v bodech a)–f) bude přidělcce kapacity v rámci procesu sestavy ročního jízdního řádu posuzovat, zda došlo ke změně žádosti podle kapitoly 4.3.1.1 a zda řádná žádost bude změněna na pozdní.

V souladu s postupem implementace TAF/TAP TSI bude ode dne vyhlášení publikován na Portálu provozování dráhy seznam povinných a nepovinných elementů jednotlivých zpráv používaných v rámci dialogu Žádost o trasu.

4.2.1.4 Další potřebné doklady

Doprovce musí doložit SŽDC nejpozději ke dni zahájení provozování drážní dopravy v rámci přidělené kapacity dráhy:

- a) osvědčení dopravce platné pro časové období, na které má přidělenou kapacitu dráhy,
- b) doklad prokazující uzavření pojištění odpovědnosti za škody z provozu drážní dopravy na přidělené kapacitě dráhy v minimální výši podle kapitoly 2.2.2, a to včetně dokladu o zaplaceném pojistném.

4.3 Časový rozvrh podávání žádostí o kapacitu dráhy

Proces přidělování kapacity dráhy do ročního jízdního řádu a v režimu ad hoc je prováděn v souladu s evropskými směrnici zahrnutými v zákoně o dráhách a jeho prováděcích vyhláškách v platném znění a dále v souladu s ujednáními evropských provozovatelů drah a přidělců kapacity dráhy pracujících v organizaci RNE.

Žádosti o přidělení kapacity dráhy se dělí dle následujících produktů:

- a) žádost o přidělení kapacity dráhy do ročního jízdního řádu,
- b) pozdní žádost o přidělení kapacity dráhy do ročního jízdního řádu,
- c) žádost o přidělení kapacity dráhy do změny ročního jízdního řádu,
- d) žádost o ad hoc přidělení kapacity dráhy.

Účastníci procesu přidělování kapacity dráhy jsou:

- žadatel;
- přidělcce kapacity dráhy:
 - SŽDC – odbor jízdního řádu,
 - SŽDC – odbor operativního řízení a výluk,
 - SŽDC CDP Praha a CDP Přerov,
 - na tratích provozovaných jiným provozovatelem dispečerský aparát provozovatele dráhy.

Kontakty na provozovatele drah a dispečerský aparát provozovatele dráhy SŽDC a ostatních provozovatelů drah jsou uvedeny v kapitole 1.1.3 a v příloze „A“.

Pro vzájemnou spolupráci žadatelů a přidělců kapacity v procesu přidělování kapacity dráhy se využívají následující informační systémy:

- a) Informační systém pro sestavu ročního jízdního řádu IS KANGO – jedná se o komplex vzájemně provázaných modulů, které umožňují provádět sestavu ročního jízdního řádu a jeho plánovaných změn od přípravy potřebných kmenových dat přes část zadání podrobných dat o každé požadované vlakové trase a grafickou konstrukci jízdního řádu vlaku až po vytvoření všech potřebných datových výstupů ročního jízdního řádu.
- b) Informační systém RNE PCS – jedná se o koordinační nástroj, který zajišťuje vzájemnou spolupráci žadatelů a přidělců kapacity včetně jejich vlastních informačních systémů při definování žádostí a následné konstrukci mezistátních vlakových tras. Tento IS vyvíjí RNE a dopravcům je nabízen zdarma. Bližší informace lze získat na webových stránkách RNE nebo je poskytnout OSS.
- c) Informační systém KADR – slouží pro zadávání nebo datový příjem ad hoc žádostí a následné přidělení trasy přidělcem kapacity. Tento IS je poskytován žadatelům zdarma. Podrobné informace o podmínkách používání tohoto IS jsou uvedeny na Portálu provozování dráhy.

Žadatel podáním žádosti o kapacitu dráhy vyjadřuje souhlas s podmínkami uvedenými v tomto Prohlášení o dráze.

4.3.1 Žádosti do jízdního řádu a jeho pravidelné změny

4.3.1.1 Řádná žádost o přidělení kapacity dráhy do ročního jízdního řádu

Tento proces se dělí na logický sled dílčích fází, které jsou přizpůsobeny sjednanému časovému rozvrhu konstrukce ročního jízdního řádu.

Jednotlivé dílčí fáze obsahují:

- přijetí žádosti do ročního jízdního řádu,
- předložení návrhu konstrukce tras vlaků,
- uplatnění připomínek žadatelů,
- přidělení kapacity dráhy.

Pro sestavu ročního jízdního řádu je ze strany SŽDC nabízena technická kapacita dráhy, která vychází z infrastrukturního vybavení dráhy. Na tuto žádost přidělí SŽDC kapacitu dráhy žadateli na dobu platnosti ročního jízdního řádu.

Technická kapacita dráhy udává maximální rozsah dopravy při zohlednění požadavků na potřebnou kvalitu a předepsanou údržbu. Při zjišťování technické kapacity dráhy se předpokládá plné personální obsazení a provoz i těch zařízení, která jsou toho času uzavřena, ale lze je v případě potřeby uvést do provozu.

Trasu a jízdní řád vlaku určuje provozovatel dráhy v rámci posouzení kapacity dráhy před následným přidělením kapacity dráhy. Příslušné datové výstupy k ročnímu jízdnímu řádu poskytuje SŽDC pro dopravce zdarma v elektronické verzi na webovém Portálu provozování dráhy.

4.3.1.2 Podání žádosti

O přidělení kapacity dráhy žádá žadatel provozovatele dráhy v souladu s ustanovením kapitoly 4.2.1.1.

Žádost musí obsahovat všechny údaje definované v kapitole 4.2.1.3.

Mezistátní žádost musí být předem harmonizována se spolupracujícími žadateli na okolních železničních infrastrukturách. To je základním předpokladem pro přijetí této žádosti ke konstrukci. Pro zajištění harmonizace žádosti mezi žadateli slouží IS RNE PCS. Přidělení kapacity dráhy a trasy na pohraničním úseku je podmíněno souhlasným stanoviskem přidělců kapacity (manažera infrastruktury) sousední infrastruktury založeným na potvrzení, že došlo k podání shodné žádosti o přidělení kapacity dráhy a trasy na navazujícím pohraničním úseku sousední infrastruktury navazujícím žadatelem a že této žádosti bude vyhověno.

Žadatel v žádosti může též požádat o přidělení nabídkové trasy. Přidělení nabídkové trasy není žadateli provozovatelem dráhy garantováno.

4.3.1.3 Přijetí žádosti o trasu

Provozovatel dráhy přijme žádost, a pokud není podána přímo v IS, vloží data ze žádosti do IS KANGO. Neúplnost nebo věcné chyby v žádosti mohou být důvodem k jejímu odmítnutí a vrácení. Opětovné podání této žádosti se posuzuje jako nová žádost včetně aktualizovaného data přijetí.

Provozovatel dráhy po přijetí žádosti posoudí kapacitu dráhy. V rámci posouzení kapacity dráhy přidělí nabídkovou trasu nebo zkonstruuje vlakovou trasu a předloží žadateli návrh jízdního řádu vlaku. V případě mezistátní trasy je návrh jízdního řádu vlaku na straně provozovatelů drah koordinován a společně předložen žadatelům. Pro koordinaci návrhů jízdního řádu vlaku slouží IS RNE PCS. Návrh trasy předkládá SŽDC žadateli prostřednictvím IS KANGO či IS RNE PCS nebo prostřednictvím datové komunikace se systémem dopravce. SŽDC může dopravci předložit více návrhů jízdního řádu, nejvýše však jeden návrh na každý požadovaný den jízdy.

4.3.1.4 Akceptace návrhu jízdního řádu vlaku

Žadatel posoudí návrh jízdního řádu vlaku a sdělí připomínky k navrženým trasám nebo navržené trasy odsouhlasí. To provede obsluhou IS KANGO nebo pro vnitrostátní trasy též písemně, pro mezistátní trasy současně obsluhou IS RNE PCS. Písemné připomínky nebo písemný souhlas zašle prostřednictvím elektronické pošty na SŽDC, odbor jízdního řádu. V případě mezistátní trasy, která je ze strany žadatelů zajišťována ve vzájemné kooperaci, jsou připomínky k trase řešeny s vedoucím žadatelem, jenž je následně uplatní u provozovatelů drah. Podrobnosti ohledně těchto procesů stanoví příručky RNE k IS RNE PCS.

Žadatel své připomínky nebo akceptaci tras musí zaslat do termínu uzávěrky připomínek žadatelů k návrhu ročního jízdního řádu. Pokud v tomto termínu žadatel nezašle své připomínky, považují se navržené trasy za akceptované.

Připomínky žadatele vyřídí provozovatel dráhy do termínu přidělení kapacity dráhy pro žádosti do ročního jízdního řádu.

Nelze-li vyhovět žádosti o kapacitu dráhy ani po provedené koordinaci všech došlých požadavků (viz kapitola 4.4.1), sdělí tuto informaci provozovatel dráhy žadateli s tím, že neexistuje žádná alternativa, jak vyřídit jeho žádost. Žadatel pak může opětovně podat svou žádost v nových termínech a nových podmínkách pro navržení vlakové trasy. Opětovné podání této žádosti se posuzuje jako žádost nová, včetně jejího data přijetí.

Po akceptaci trasy žadatelem přidělí SŽDC kapacitu dráhy této trase. Poté zpracuje navrženou trasu a její údaje do pomůcek ročního jízdního řádu.

Při vyřizování žádostí do ročního jízdního řádu se dodržují termíny definované evropskými směrnicemi, zákonem o dráhách a jeho prováděcími vyhláškami v aktuálně platném znění a dále termíny odsouhlasené RNE, organizací evropských provozovatelů drah a přidělců kapacity dráhy, uvedené v kapitole 4.3.1.8.

4.3.1.5 Změna žádosti

Za změnu žádosti se považuje změna parametrů žádosti žadatelem v takové míře, že provozovatel dráhy musí změnit parametry již konstruované trasy. Rozhodnutí, zda změna parametrů žádosti vyvolá změnu konstrukce trasy, vydává provozovatel dráhy.

Pokud žadatel změní parametry své žádosti v období mezi 10. 4. 2018 a 10. 9. 2018, dochází ke změně žádosti, která se řeší dvěma na sebe navazujícími kroky:

- zrušení původní žádosti,
- vytvoření žádosti pro novou trasu – pozdní žádosti s novým termínem postoupení.

4.3.1.6 Pozdní žádost o přidělení kapacity dráhy do ročního jízdního řádu

Tento proces řeší žádosti do ročního jízdního řádu, které byly uplatněny po termínu 10. 4. 2018 nebo byly po tomto termínu změněny.

Pro pozdní žádosti se konstruuje vlakové trasy ve zbývající volné kapacitě dráhy se zohledněním již přidělených tras.

Trasy konstruované pro pozdní žádosti mají nižší prioritu než žádosti o přidělení kapacity dráhy do ročního jízdního řádu.

Pro podání a přijetí žádosti o trasu, akceptaci návrhu ročního jízdního řádu a změnu žádosti platí přiměřeně ustanovení kapitoly 4.3.1.1.

4.3.1.7 Žádost o přidělení kapacity dráhy do změny ročního jízdního řádu

Provozovatel dráhy nabízí žadatelům příjem žádostí do plánované změny ročního jízdního řádu.

Trasy v rámci změny ročního jízdního řádu se konstruuje ve zbývající volné kapacitě dráhy se zohledněním již přidělených tras a plánovaných stavebních prací.

Trasy konstruované na základě žádostí do změny ročního jízdního řádu mají nižší prioritu než žádosti o přidělení kapacity dráhy uplatněné dříve.

Pro podání a přijetí žádosti o trasu a akceptaci návrhu změny ročního jízdního řádu platí přiměřeně ustanovení kapitoly 4.3.1.1.

4.3.1.8 Termíny pro sestavu ročního jízdního řádu a jeho plánované změny

Roční jízdní řád 2019		
Řádná žádost do ročního jízdního řádu	Přijímání žádostí do	9. dubna 2018
	Předložení návrhu ročního jízdního řádu v osobní dopravě	13. června 2018
	Návrh mezistátního ročního jízdního řádu do	2. července 2018
	Návrh ročního jízdního řádu v nákladní dopravě	2. července 2018
	Uzávěrka pro připomínky žadatelů v ND	3. srpna 2018
	Uzávěrka pro připomínky žadatelů v OD	10. srpna 2018
	Termín pro přidělení kapacity dráhy	30. listopadu 2018
Pozdní žádost do ročního jízdního řádu	Přijímání žádostí od	10. dubna 2018
	Přijímání žádostí do	10. září 2018
	Termín pro přidělení kapacity dráhy	30. listopadu 2018
Zahájení platnosti jízdního řádu		9. prosince 2018
Konec platnosti jízdního řádu		14. prosince 2019

Termíny pro žádosti do plánované změny ročního jízdního řádu 2019

Změny v osobní dopravě (OD) a v nákladní dopravě (ND)

Změna ročního jízdního řádu	Přijímání žádostí do	8. dubna 2019	ND + OD
	Platnost změny od	9. června 2019	

4.3.2 Ad hoc přidělení kapacity dráhy

V rámci ad hoc přidělování kapacity dráhy SŽDC nabízí následující produkty:

- žádost o dlouhodobé ad hoc přidělení kapacity dráhy, kdy doba od přijetí žádosti do prvního požadovaného dne odjezdu vlaku je 20 a více pracovních dní (včetně dne podání žádosti) a zároveň je požadováno 20 a více dnů jízdy v rámci jedné žádosti,
- žádost o ad hoc přidělení kapacity dráhy „nad 3 dny“, kdy doba od přijetí žádosti do prvního požadovaného dne odjezdu vlaku je 3 a více pracovních dní (včetně dne podání žádosti),
- žádost o ad hoc přidělení kapacity dráhy „pod 3 dny“, kdy doba od přijetí žádosti do prvního požadovaného dne odjezdu vlaku je kratší než 3 pracovní dny (včetně dne podání žádosti),
- žádost o ad hoc přidělení kapacity dráhy pro technicko-bezpečnostní zkoušky drážních vozidel,
- žádost o ad hoc přidělení kapacity dráhy pro zkušební jízdy vozidel neschváleného typu nebo jízdy vyšší než traťovou rychlostí,
- žádost o ad hoc přidělení kapacity dráhy pro jízdy za účelem údržby infrastruktury SŽDC,
- žádost o ad hoc přidělení kapacity dráhy pro jízdy z důvodu omezení infrastruktury SŽDC,
- žádost o ad hoc přidělení kapacity dráhy pro jízdy z jiných důvodů na straně SŽDC.

Trasu a jízdní řád vlaku určuje provozovatel dráhy v rámci posouzení žádosti o kapacitu dráhy.

Pro dlouhodobé ad hoc žádosti a žádosti „nad 3 dny“ provozovatel dráhy v rámci přidělení kapacity vytvoří a přidělí ad hoc trasy s vyřešením konfliktů.

Pro žádosti „pod 3 dny“ je na rozhodnutí provozovatele dráhy, zda přidělí ad hoc trasy s vyřešením konfliktů (např. přidělí nabídkové trasy ve zkonstruované poloze), nebo přidělí trasy ve zbytkové kapacitě dráhy bez vyřešení konfliktů. Konflikty budou u těchto tras řešeny operativně provozními zaměstnanci provozovatele dráhy.

4.3.2.1 Podání žádosti

O přidělení ad hoc kapacity dráhy žádá žadatel přidělcem kapacity elektronicky:

- datovou komunikací z vlastního IS žadatele do IS provozovatele dráhy – IS KADR. Před zahájením datové komunikace musí být vydán souhlas provozovatele dráhy se správností vytvořené datové komunikace. Podmínky pro připojení datové komunikace IS žadatele sdělí provozovatel dráhy;
- prostřednictvím formuláře webové aplikace IS KADR umístěné na Portálu provozování dráhy (<http://provoz.szdc.cz/KADR>);
- u mezistátních žádostí též prostřednictvím IS RNE PCS. O zahájení datové komunikace mezi IS RNE PCS a IS KADR bude SŽDC informovat na Portálu provozování dráhy.

Žádost musí obsahovat všechny údaje definované v kapitole 4.2.1.3.

Mezistátní žádost musí být harmonizována se spolupracujícími žadateli na okolních železničních infrastrukturách. To je základním předpokladem pro přijetí této žádosti ke konstrukci. Přidělení kapacity dráhy a trasy na pohraničním úseku je podmíněno souhlasným stanoviskem přidělce kapacity (manažera infrastruktury) sousední infrastruktury založeným na potvrzení, že došlo k podání shodné žádosti o přidělení kapacity dráhy a trasy na navazujícím pohraničním úseku sousední infrastruktury navazujícím žadatelem a že této žádosti bude vyhověno.

Žadatel v žádosti může též požádat o přidělení nabídkové trasy. Přidělení nabídkové trasy není žadateli provozovatelem dráhy garantováno.

V případě žádosti o kapacitu uplatněnou „pod 3 dny“ předkládá žadatel tuto žádost v době delší než 12 hodin před odjezdem vlaku z výchozího dopravního bodu / vstupu na infrastrukturu SŽDC. Žadatel může žádat i v době kratší, SŽDC však negarantuje včasné vyřízení jeho žádosti.

4.3.2.2 Přijetí žádosti o kapacitu dráhy

SŽDC přijme žádost žadatele o ad hoc přidělení kapacity dráhy prostřednictvím IS KADR. Pokud žádost není úplná nebo obsahuje věcné chyby, může to být důvodem k jejímu odmítnutí a vrácení. Opětovné podání této žádosti se posuzuje jako nová žádost včetně aktualizovaného data přijetí.

Žádost o přidělení kapacity dráhy je posuzována ze strany SŽDC pouze v rámci volné kapacity dráhy, zbylé po ukončení procesu přidělení kapacity dráhy do ročního jízdního řádu a po dořešení všech předchozích ad hoc žádostí na přidělení kapacity dráhy. Na žádost žadatele SŽDC přidělí kapacitu dráhy na dobu do plánované změny ročního jízdního řádu s tím, že pro každých 30 dní může provést samostatné posouzení žádosti a následné přidělení kapacity dráhy.

V průběhu celého procesu přidělování kapacity dráhy SŽDC úzce spolupracuje s ostatními provozovateli drah na území ČR, kteří jsou zodpovědní za zpracování jízdního řádu vlaku.

Pro vzájemnou spolupráci při přidělování kapacity dráhy, jež překračuje síť jednoho přidělece kapacity, se v případě potřeby zřizuje společná komise, kterou tvoří zástupci dotčených přidělců kapacity.

SŽDC po přijetí žádosti posoudí kapacitu dráhy, v rámci které určí jízdní řád vlaku a ten předloží žadateli jako návrh. SŽDC může žadateli předložit více návrhů jízdního řádu, nejvýše však jeden návrh na každý požadovaný den jízdy.

V případě konfliktu při konstrukci jízdního řádu má přednost ta žádost, která byla přijata dříve. Při souběhu žádostí přednostně přidělí nevyužitou kapacitu dráhy žadateli, který hodlá zajišťovat dopravní obslužnost.

Provozovatel dráhy pro mezistátní žádosti o kapacitu zajistí ve spolupráci s provozovateli infrastruktur a přidělci kapacity dráhy na ostatních infrastrukturách koordinovanou nabídku vlakové trasy. Přidělení kapacity dráhy a trasy na pohraničním úseku je podmíněno souhlasným stanoviskem přidělece kapacity (manažera infrastruktury) sousední infrastruktury založeným na potvrzení, že došlo k podání shodné žádosti o přidělení kapacity dráhy a trasy na navazujícím pohraničním úseku sousední infrastruktury navazujícím žadatelem a že této žádosti bude vyhověno.

4.3.2.3 Akceptace návrhu trasy

Žadatel posoudí navrženou trasu a sdělí připomínky k navrženému jízdnímu řádu vlaku nebo navrženou trasu odsouhlasí. To provede obsluhou IS.

Žadatel své připomínky nebo akceptaci trasy musí zaslat

- do 24 hodin po obdržení nabídky trasy, nejpozději však do 2 hodin před navrženým časem odjezdu z výchozí stanice u žádostí o kapacitu „nad 3 dny“,
- do 2 hodin po obdržení nabídky trasy, nejpozději však do 2 hodin před navrženým časem odjezdu z výchozí stanice u žádostí o kapacitu „pod 3 dny“,

jinak se považuje návrh provozovatele dráhy za akceptovaný.

Žadatel má též možnost souhlasit s návrhem trasy předem již při podání žádosti. V tomto případě dochází po zpracování návrhu jízdního řádu vlaku též k automatickému přidělení kapacity dráhy.

Připomínky žadatele vyřídí provozovatel dráhy co nejdříve, maximálně do času odjezdu vlaku z výchozího dopravního bodu.

Provozovatel dráhy může také zaslat žadateli informaci, že neexistuje žádná alternativa, jak vyřídit jeho žádost o kapacitu. Žadatel pak může opětovně podat svou žádost v nových termínech a nových podmínkách pro navržení vlakové trasy. Opětovné podání této žádosti se posuzuje jako žádost nová, včetně jejího data přijetí.

Po akceptaci trasy žadatelem přidělí SŽDC kapacitu dráhy této trase. Poté zpracuje navrženou trasu a její údaje do SPIS.

V případě žádosti o ad hoc kapacitu na tratích s výlukou dopravní služby (viz kapitola 3.5.3) je žadatel povinen požádat o kapacitu nejméně 3 pracovní dny před plánovanou jízdou, požaduje-li úpravu rozsahu výluky dopravní služby. Provozovatel dráhy posoudí možnost úpravy rozsahu výluky dopravní služby a vyrozumí žadatele.

4.3.2.4 Termín vyřízení žádosti o přidělení ad hoc kapacity dráhy

Na žádosti o přidělení kapacity dráhy odpoví přidělcce kapacity v co možná nejkratší době, nejdéle však do 5 pracovních dnů od jejich doručení. Na žádosti o přidělení kapacity dráhy podané v době delší než 12 hodin před odjezdem vlaku z výchozího dopravního bodu/vstupu na infrastrukturu SŽDC navíc odpoví přidělcce kapacity nejpozději do požadovaného času odjezdu vlaku z výchozího dopravního bodu / vstupu na infrastrukturu SŽDC.

Odpověď lze i změnou stavu žádosti v IS KADR.

4.4 Proces přidělení kapacity dráhy

Nepřesáhne-li počet žádostí kapacitu dráhy, postupuje SŽDC tak, aby nedošlo ke zvýhodnění některého žadatele. Přesáhne-li počet žádostí kapacitu dráhy, postupuje SŽDC podle zásad procesu koordinace žádostí a prioritních kritérií (viz dále).

4.4.1 Proces koordinace

Nelze-li uspokojit všechny uplatněné požadavky na přidělení volné kapacity dráhy do ročního jízdního řádu, provede SŽDC koordinaci řádných žádostí žadatelů a navrhne všem žadatelům v přiměřené míře jinou vhodnou kapacitu dráhy, která nemusí odpovídat v plném rozsahu jednotlivým žádostem.

Nelze-li uspokojit všechny uplatněné požadavky na přidělení volné kapacity dráhy, je SŽDC oprávněna přednostně přidělit kapacitu dráhy žadateli pro provozování:

- a) pravidelné veřejné drážní dopravy k zajištění dopravních potřeb státu,
- b) pravidelné veřejné drážní osobní dopravy k zajištění dopravní obslužnosti územního obvodu kraje,
- c) pravidelné kombinované dopravy,
- d) drážní dopravy v rozsahu dle rámcové smlouvy,
- e) pravidelné mezistátní osobní dopravy,
- f) pravidelné mezistátní nákladní dopravy,
- g) pravidelné vnitrostátní osobní dopravy,
- h) pravidelné vnitrostátní nákladní dopravy,
- i) ostatní dopravy.

Pokud při provedené koordinaci žádostí dle výše uvedených kritérií pro přednostní přidělení kapacity a konzultacích s žadateli i nadále nebude možné adekvátním způsobem uspokojit žádosti o přidělení kapacity, přidělcce kapacity v rámci jednotlivých kategorií rozhodne o přidělení kapacity:

1. dle priorit stanovených žadatelem, pokud přidělcce kapacity provádí v rámci jednotlivých kategorií koordinaci tras jednoho žadatele a ten si priority pro konkrétní případ stanoví;

2. v ostatních případech s ohledem na níže uvedené skutečnosti a následující pořadí důležitosti:

- a) dopravce požaduje kapacitu pro trasu pravidelného mezinárodního vlaku – v rámci tohoto kritéria se dále upřednostní vlaky dálkové dopravy před vlaky regionální dopravy,
- b) dopravce požaduje na úseku tratě stížená kolizí větší rozsah drážní dopravy co do celkového počtu vlaků jedoucích ve stejné časové poloze (taktu) za období platnosti celého jízdního řádu,
- c) dopravce zajišťuje u kolizních vlaků větší rozsah dopravní obslužnosti, měřený, resp. vypočtený jako součin délky trasy vlaku v km, počtu nácestných zastavení a počtu dní jízdy v rámci platnosti jízdního řádu,

- d) dopravce požaduje kapacitu pro vlak s větším rozsahem přepravní kapacity a větším rozsahem nabízených služeb,
- e) požadovaná kapacita zajišťuje návaznost jízdních řádů jednotlivých dopravců i k jiným druhům dopravy.

V procesu přidělování kapacity dráhy pro pozdní žádosti do ročního jízdního řádu, pro žádosti do pravidelné změny ročního jízdního řádu a pro žádosti v rámci přidělení kapacity ad hoc jsou konflikty v přidělování kapacity dráhy řešeny tak, že je upřednostněna ta žádost, která byla doručena na SŽDC dříve.

4.4.2 Proces vyřešení sporů

Nesouhlasí-li žadatel s provedenou koordinací řádných žádostí, sdělí svůj nesouhlas společně s odůvodněním, příp. návrhem alternativního řešení koordinace řádných žádostí, písemně do 3 dnů ode dne doručení návrhu na přidělení kapacity dráhy SŽDC. SŽDC vyřídí nesouhlas nejpozději do 10 pracovních dnů ode dne doručení nesouhlasu žadatele.

Žadatel o přidělení kapacity dráhy, kterému SŽDC nevyhověla ani po ukončení procesu koordinace požadavků, je oprávněn požádat Úřad pro přístup k dopravní infrastruktuře (viz kapitola 1.1.1.2) o přezkoumání, zda rozsah přidělené kapacity dráhy nebo postup při jejím přidělení nejsou v rozporu se zákonem o dráhách.

Zjistí-li Úřad pro přístup k dopravní infrastruktuře, že rozsah přidělené kapacity dráhy je v rozporu se zákonem o dráhách, uloží předělci nově přidělit kapacitu dráhy a stanoví mu způsob tohoto přidělení.

4.4.3 Vyčerpaná kapacita dráhy

V případech, kdy po koordinaci požadovaných tras a konzultacích s žadatelem nebude možné adekvátním způsobem uspokojit žádosti o volnou kapacitu dráhy, vyhlásí SŽDC na příslušný element infrastruktury, na kterém k této situaci došlo, vyčerpání kapacity dráhy. SŽDC oznámí tuto skutečnost na Portálu provozování dráhy prokazatelně všem žadatelům, se kterými má uzavřenou smlouvu dle kapitoly 2.3.1 nebo 2.3.2.

SŽDC je oprávněna omezit přidělování kapacity dráhy na úseku infrastruktury, pro který poptávka po kapacitě dráhy nemůže být uspokojena během určitých časových období ani po koordinaci různých žádostí na kapacitu dráhy, tj. v případě vyčerpané kapacity dráhy.

SŽDC je oprávněna odebrat žadateli přidělenou kapacitu dráhy na úseku dráhy, kde došlo k vyčerpání kapacity, nebo na úseku, kde je plánované omezení provozování dráhy, v případě, že přidělené trasy vlaků podle jízdního řádu nejsou na tomto úseku využívány alespoň na 75 % v průběhu jednoho měsíce. Uvedené oprávnění odebrat kapacitu dráhy se nevztahuje na případy, kdy k nečerpání kapacity dráhy dojde z důvodů na straně provozovatele dráhy.

Je-li daná infrastruktura provozovatelem dráhy prohlášena za infrastrukturu s vyčerpanou kapacitou dráhy, používá SŽDC pro přidělování této kapacity dráhy kritéria priorit procesu koordinace podle kapitoly 4.4.1.

4.4.4 Dopad rámcových dohod

V případě koordinace žádostí je žádostem, které jsou podány v souladu s uzavřenou rámcovou smlouvou, přidělena kapacita dráhy s předností dle kapitoly 4.4.1.

4.5 Přidělení kapacity dráhy pro údržbu, obnovu a rozvoj infrastruktury

SŽDC jako organizace, která vykonává funkci vlastníka dráhy u drah v majetku státu, provádí v souladu s ustanovením § 20 zákona o dráhách údržbu a opravu dráhy v rozsahu nezbytném pro její provozuschopnost a pečuje o rozvoj a modernizaci dráhy celostátní a drah regionálních v rozsahu nezbytném pro zajištění dopravních potřeb státu a dopravní obslužnosti území kraje.

Z tohoto důvodu SŽDC realizuje rozsáhlý program rozvoje a údržby železniční sítě. Realizace tohoto programu má významné dopady na množství dostupné kapacity dráhy, a to jak ve formě uzavření části infrastruktury, tak i ve formě omezení rychlosti na dotčených úsecích dráhy. Seznam plánovaných omezení způsobených investičními akcemi, které plánuje SŽDC realizovat v průběhu platnosti jízdního řádu 2019, je uveden v příloze „G“. SŽDC na žádost žadatele předloží úplný roční plán výluk ještě před přidělením kapacity dráhy. SŽDC upozorní dopravce nejpozději 60 dní před začátkem realizace akcí z plánu výluk na možné dopady na množství dostupné kapacity dráhy.

Přidělená kapacita dráhy může být upravena, nebo dokonce odebrána, pokud to bude nutné v souvislosti s realizací akcí z plánu výluk. Dopravci budou o potřebě upravit či odebrat již přidělenou kapacitu informováni neprodleně, nejpozději však 60 dní před zahájením akce. Následně jim bude zaslán návrh výlukového jízdního řádu nejméně 45 dnů před termínem plánovaného omezení provozování dráhy. Případné odebrání kapacity dráhy bude provedeno v prvním kroku v souladu s ustanovením kapitoly 4.4.3 a následně v druhém kroku nediskriminačním způsobem tak, aby podíl tras odebraných žadateli odpovídal podílu jemu přidělených tras na dotčeném úseku před vznikem omezení.

Při úpravě přidělené kapacity se bude provozovatel dráhy snažit o minimalizaci odchylky od přiděleného jízdního řádu. Při vlastní úpravě vedení tras bude provozovatel dráhy postupovat podle následujících pravidel priorit:

- 1) Srovnatelný a nediskriminační rozsah restrikcí do již přidělené kapacity dráhy vůči všem dotčeným dopravcům dle ustanovení § 23b zákona 266/1994 Sb.
- 2) Efektivní využití dostupné kapacity dráhy dle ustanovení § 21 a 22 vyhlášky 173/1995 Sb.
- 3) Přednost vlaků dle ustanovení § 22 vyhlášky 173/1995 Sb.:
 - a) mimořádné vlaky v obecném zájmu,
 - b) expresní vlaky a rychlíky (včetně jízd lokomotiv a souprav pro tyto vlaky) s dovolenou rychlostí vyšší než 140 km/h, mezistátní nákladní expresní vlaky s dovolenou rychlostí vyšší než 100 km/h včetně a minimálním měrným trakčním výkonem 2,1 kW/1 hrt,
 - c) expresní vlaky a rychlíky (včetně jízd lokomotiv a souprav pro tyto vlaky) s dovolenou rychlostí do 140 km/h včetně, mezistátní nákladní vlaky s dovolenou rychlostí vyšší než 100 km/h včetně a minimálním měrným trakčním výkonem 2,1 kW/1 hrt,
 - d) spěšné,
 - e) osobní,
 - f) ostatní nákladní vlaky v pořadí:
 - vnitrostátní expresní,
 - ostatní nákladní,
 - lokomotivní,
 - služební a pracovní.

Žadatelé mají v tomto případě nárok na využití náhradní kapacity dráhy nebo na vrácení uhrazené ceny za přidělení kapacity dráhy v souladu s ustanovením kapitoly 4.6.

Výše uvedený postup zahrnuje následující fáze:

Fáze	Termín
Předložení návrhu ročního plánu výluk	28 dní ^{*)}
Projednání návrhu ročního plánu výluk s žadatelem	21 dní ^{*)}
Informování dopravců o plánované výluce	60 dní ^{**)}
Požadavek na dodání opatření dopravce k výluce	45 dní ^{**)}
Uzávěrka připomínek dopravců k návrhu výlukového nákrešného jízdního řádu (je-li konstruován)	40 dní ^{**)}
Uzávěrka opatření dopravců do výlukového rozkazu	20 dní ^{**)}
Ukončení tvorby výlukového rozkazu a vydání výlukového rozkazu a výlukového nákrešného jízdního řádu (je-li konstruován)	15 dní ^{**)}

*) Před přidělením kapacity do ročního jízdního řádu – viz kapitola 4.3.1.8.

***) Před zahájením výluky.

SŽDC pro potřeby diagnostiky a měření infrastruktury stanovuje tam, kde je to možné, rezervní kapacitu dráhy ve výši 10 % technické kapacity dráhy příslušného úseku tratě.

Tuto kapacitu dráhy mohou využívat:

- žadatelé, kteří budou přepravovat materiál, zařízení a technické prostředky pro diagnostiku a měření, údržbu, obnovu a zvýšení propustnosti tratí,
- žadatelé, jejichž kapacita dráhy přidělená SŽDC je omezena prováděnou údržbou, obnovou a zvyšováním propustnosti tratí, a to pouze v rozsahu snižujícím toto omezení,
- ostatní žadatelé v případě, že tato kapacita není využita podle bodu a) nebo b).

4.5.1 Proces přidělení rezervní kapacity dráhy pro údržbu, obnovu a zvýšení propustnosti

Kapacita dráhy je přidělována žadatelům postupem uvedeným v kapitole 4.3.2.

SŽDC v případě žádosti o přidělení této kapacity dráhy bere zřetel na její účel a tomu přizpůsobuje priority při jejím přidělování. SŽDC může zamítnout žádost žadatele o rezervní kapacitu dráhy pro údržbu, obnovu a zvýšení propustnosti tratí v případě, že tato nenaplnuje její účel.

4.6 Nevyužití přidělené kapacity dráhy / pravidla pro vzdání se kapacity

Žadatel nemůže přidělenou kapacitu dráhy převést na jiné osoby, přičemž využití kapacity přidělené žadatelem, který není držitelem platné licence, dopravcem uvedeným v žádosti se za převod kapacity nepovažuje.

Pokud žadatel z jakéhokoli důvodu nehodlá využít přidělenou kapacitu dráhy, příp. hodlá omezit rozsah nebo četnost jízd vlaků v určitých dnech nebo v určitém období, je povinen se u SŽDC vzdát přidělené kapacity dráhy.

Vzdání se kapacity dráhy se provádí:

- obsluhou IS KANGO, u vnitrostátních tras v případě vzdání se do pravidelné změny ročního JŘ též písemně, přičemž termínem podání se rozumí datum a čas doručení žádosti SŽDC, u mezistátních tras též obsluhou IS RNE PCS,
- obsluhou IS KADR nebo datovou komunikací mezi IS žadatele a IS KADR.

Takto uvolněná kapacita dráhy může být pak přidělena jinému žadateli.

Pokud se žadatel vzdá přidělené kapacity dráhy méně než jeden měsíc před plánovaným dnem jízdy mimo termín pravidelné změny JŘ z důvodu na straně žadatele, případně mu přidělená kapacita dráhy propadne z důvodu zpoždění vlaku většího než 1 200 minut z důvodu na straně žadatele, nebo přidělenou kapacitu dráhy nevyužije, je žadatel povinen uhradit přidělici kapacity sankci (viz kapitola 6.4.1).

Pokud žadatel nemůže využít přidělenou kapacitu dráhy z důvodů ležících na straně SŽDC, sankce dle předchozího odstavce se neuplatňuje a žadatel má právo využít ze strany SŽDC nabízenou náhradní kapacitu dráhy (odklony). Tato náhradní kapacita dráhy se přiděluje bezplatně.

Pokud žadatel nemůže využít přidělenou kapacitu dráhy v celé délce vlakové trasy přidělené kapacity dráhy z důvodů ležících na straně SŽDC a nevyužije práva na bezplatné přidělení náhradní kapacity dráhy, může požadovat vrácení uhrazené ceny za přidělení kapacity dráhy za dny, kdy nemohl žadatel využít kapacitu dráhy v plné výši. SŽDC je povinna v takovém případě žádosti vyhovět.

4.6.1 Pravidla pro využití přidělené kapacity dráhy

Kapacita dráhy se považuje z pohledu přidělené trasy vlaku za využitou v konkrétním dni, byla-li v tomto dni použita alespoň mezi dvěma dopravními body. To znamená, že žadatel nemůže uplatnit násobné využití jednoho obchodního případu (TR ID) a jednoho přiděleného datového JŘ (PA ID) pro více vlaků pro konkrétní den. Ustanovení tohoto odstavce nemá vliv na posuzování využití kapacity ve vazbě na jednotlivé mezistaniční úseky, jak je uvedeno v kapitole 4.4.3.

Použitím trasy na jednom mezistaničním úseku v jednom časovém období propadá žadateli právo na využití přidělené trasy na dalších původně přidělených úsecích.

Dopravce může využít přidělenou kapacitu pouze takovým způsobem, aby v žádném bodě trasy nedošlo k odchylce od přidělené časové polohy větší než 3 hodiny před přidělenou trasou (náskok) nebo 20 hodin po přidělené časové poloze (zpoždění). Pokud bude dopravce požadovat odchylku vyšší, je povinen podat žádost o nové přidělení kapacity dráhy.

4.6.2 Odebrání přidělené kapacity dráhy

SŽDC je oprávněna odebrat žadateli přidělenou kapacitu dráhy v případě, že:

- a) nebyla po období jednoho měsíce využívána;
- b) jsou pro to splněny podmínky stanovené v Prohlášení o dráze;
- c) dopravce přestal splňovat podmínky přístupu na dráhu uvedené v článku 2.2.2 tohoto Prohlášení o dráze;
- d) žadatel neuhradil ve smluvní lhůtě splatnosti vyfakturovanou cenu za přidělení kapacity dráhy nebo cenu za použití dráhy jízdou vlaku nebo za poskytnuté služby nebo sankci za nevyužitou přidělenou kapacitu dráhy a neučinil tak ani v náhradní lhůtě stanovené v písemné upomínce obsahující upozornění na zastavení přidělu kapacity dráhy a odebrání již přidělené kapacity dráhy;
- e) dopravce užívá dráhu v rozporu s přidělenou kapacitou dráhy;
- f) u trasy došlo k odřeknutí/odejmutí kapacity dráhy na sousední infrastrukturu.

SŽDC je také oprávněna omezit žadateli přidělenou kapacitu dráhy v případě, že přidělená kapacita dráhy byla z důvodů na jeho straně po období jednoho měsíce využívána z méně než 25 % přidělených vlakových kilometrů. Za důvody na straně žadatele se považují všechny důvody, které nejsou na straně přidělice kapacity, provozovatele dráhy, státní správy a samosprávy a které nejsou způsobeny mimořádnou událostí nebo vyšší mocí.

SŽDC je také oprávněna požadovat po žadateli omezení rozsahu nebo četnosti jízd vlaků v určitých dnech nebo v určitém období, tj. vzdání se kapacity dráhy, která byla po období jednoho měsíce využívána z méně než 50 % přidělených vlakových kilometrů, pokud to nebylo způsobeno důvody, jež žadatel nemohl ovlivnit.

4.7 Mimořádné zásilky a přeprava nebezpečných věcí

4.7.1 Mimořádné zásilky

Doprovce je povinen projednat s provozovatelem dráhy každou přepravu mimořádné zásilky podle vnitřního předpisu touto přepravou dotčeného provozovatele dráhy.

Projednání podmínek mimořádné přepravy musí být se všemi přepravou dotčenými provozovateli dráhy ukončeno před jejím zahájením.

Označení mimořádné zásilky a číslo souhlasového znaku k dopravě mimořádné zásilky je dopravce povinen uvést do informačního systému provozovatele dráhy v souladu s vnitřním předpisem provozovatele dráhy.

4.7.2 Přeprava nebezpečných věcí

Doprovce je při přepravě nebezpečných věcí povinen dodržovat Řád pro mezinárodní železniční přepravu nebezpečných věcí (RID) v platném znění a národní obecně platné právní předpisy pro ochranu životního prostředí při zahájení takovéto přepravy, popř. další vnitřní předpisy a dokumenty provozovatele dráhy.

Doprovce smí přepravovat nebezpečné věci podle RID za podmínek v RID uvedených. Při přepravách nebezpečných věcí musí dopravce zajistit, aby provozovatel dráhy měl k dispozici informace minimálně v tomto rozsahu:

- složení vlaku,
- umístění vozu s nebezpečnými věcmi ve vlaku,
- UN čísla přepravovaných nebezpečných věcí,
- přítomnost nebezpečných věcí balených v omezených množstvích podle kapitoly 3.4 RID, pokud jsou přepravovány jen nebezpečné věci balené v omezených množstvích a je vyžadováno označení vozu nebo velkého kontejneru podle kapitoly 3.4 RID,
- hmotnost přepravovaných nebezpečných věcí.

Doprovce tyto údaje předá do IS provozovatele dráhy ještě před odjezdem vlaku z výchozí stanice, popř. z místa zařazení vozu s nebezpečnými věcmi do vlaku.

Odstavení vozů s nebezpečnými věcmi musí být ze strany dopravce předem projednáno s provozovatelem dráhy. Zejména musí být dohodnuto a ze strany provozovatele dráhy odsouhlaseno:

- místo odstavení vozů s nebezpečnými věcmi (stanice, kolej),
- doba odstavení vozů s nebezpečnými věcmi,
- zda bude nad vozy s nebezpečnými věcmi zřízen dohled a kdo jej zajistí,
- kde bude uložena dokumentace o vlaku a přepravní doklady.

Postupy při mimořádných událostech (úniky, havárie apod.) jsou řešeny vnitřními předpisy a dalšími dokumenty provozovatele dráhy. Vlastní postupy respektující zásady stanovené provozovatelem dráhy je dopravce povinen provozovateli dráhy na žádost poskytnout.

Doprovci a ostatní právnické či fyzické osoby podílející se na přepravě vysoce rizikových nebezpečných věcí musí přijmout a aplikovat taková bezpečnostní opatření, aby byla zajištěna bezpečná manipulace a přeprava nebezpečných věcí, a to tak, že stanoví odpovědnosti a pravidla pro manipulaci tzv. bezpečnostním plánem. Tento bezpečnostní plán zpracuje dopravce v souladu s Bezpečnostním plánem SŽDC pro přepravy vysoce rizikových nebezpečných věcí podle RID (zpracovaného podle 1.10.3.2 RID) a interními nouzovými plány pro seřaďovací stanice provozovatele dráhy. Vysoce nebezpečnými věcmi podle RID se rozumějí ty, které jsou potenciálně zneužitelné při teroristických akcích a které mohou vyvolat v jejich důsledku vážné následky, jako jsou hromadné ztráty na lidských životech nebo hromadná náhoda. Přehled vysoce rizikových nebezpečných věcí je uveden v kapitole 10 RID.

Při ohlašování mimořádné události musí být součástí ohlášení i informace o přítomnosti přepravovaných nebezpečných věcí podle RID.

Kontakty na provozovatele drah regionálních jsou uvedeny v kapitole 1.1.3 a v příloze „A“.

4.7.3 Mimořádnosti na vlaku

Dopravce je povinen oznámit provozovateli všechny mimořádnosti na vlaku, a to dříve, než se jeho jízda uskuteční. Za mimořádnost na vlaku se považuje:

- a) zařazení mimořádné zásilky,
- b) vlak jedoucí v kódu pro kombinovanou dopravu,
- c) přeprava nebezpečných věcí (s kódovým označením dle RID),
- d) vojenská přeprava,
- e) přeprava cestujících ve vlacích nákladní dopravy (kromě pravidelné přepravy),
- f) překročení normativu délky dle ustanovení příslušných tabulek traťových poměrů,
- g) snížení rychlosti vlaku oproti stanovené rychlosti o 10 a více km/h,
- h) přeprava speciálních hnacích vozidel,
- i) všechny ostatní přepravy, pro které je vydáno jakékoliv omezující opatření pro jejich jízdu na požadované trase (např. zkušební jízdy, zařazení vozidel, pro která platí rychlostník R, apod.),
- j) manipulace po trase nebo změna technologie práce na žádost dopravce, odchýlně od platných pomůcek GVD,
- k) zpoždění soupravového nebo lokomotivního vlaku jedoucího pro vlak osobní dopravy.

Nahlášení mimořádností na vlaku se provádí v souladu s vnitřními předpisy provozovatele dráhy.

4.7.4 Mimořádné podmínky pro zkoušky drážních vozidel

Žádosti o přidělení kapacity dráhy pro technicko-bezpečnostní zkoušky drážních vozidel, zkoušky drážních vozidel neschváleného typu nebo jízdy vyšší než traťovou rychlostí řeší SŽDC v režimu přidělení kapacity dráhy ad hoc (viz kapitola 4.3.2). Není-li nalezena žádná trasa, která splňuje požadavky zkušební jízdy a přitom neovlivňuje ostatní trasy, je možné přidělit kapacitu dráhy až poté, co si žadatel zajistí souhlas ostatních žadatelů s narušením jejich tras.

SŽDC je oprávněna v případě takovýchto zkušebních jízd účtovat žadateli smluvní cenu za přidělení kapacity dráhy podle kapitoly 6.3.1 (produkty TB a ZK).

V případě, že je vozidlo neschváleného typu v rámci zkušebního provozu nasazeno do pravidelného provozu a není zpracováno mimořádné dopravní opatření pro zajištění jeho jízdy a bezpečnosti provozu, není takováto jízda považována za zkušební jízdu podle této kapitoly.

Na žádost žadatele poskytuje SŽDC za úplatu zvláštní služby, jako je zajištění mimořádných bezpečnostních podmínek pro provádění zkušební jízdy apod.

4.8 Zásady při mimořádných událostech

Mimořádnou událostí je nehoda nebo incident, k nimž došlo v souvislosti s provozováním drážní dopravy nebo pohybem drážního vozidla na dráze nebo v obvodu dráhy a které ohrozily nebo narušily

- a) bezpečnost drážní dopravy,
- b) bezpečnost osob,
- c) bezpečnou funkci staveb nebo zařízení,
- d) životní prostředí.

Nehodou je událost, jejímž následkem je smrt, újma na zdraví nebo jiná újma. Vážnou nehodou je nehoda způsobená srážkou nebo vykolejením drážních vozidel, jejímž následkem je smrt, újma na zdraví alespoň 5 osob nebo škoda velkého rozsahu podle trestního zákoníku na drážním vozidle, dráze nebo životním prostředí či jiná nehoda s obdobnými následky. Incidentem je jiná mimořádná událost než nehoda.

4.8.1 Principy

Procedura zjišťování příčin vzniku mimořádné události zahrnuje ohlašování mimořádné události, postup při pořizování dokumentace na místě mimořádné události, zjišťování příčin a okolností vzniku mimořádné události a opatření k předcházení mimořádným událostem.

Pro potřeby rychlého ohlášení mimořádné události vydává SŽDC vlastní organizační opatření ve formě ohlašovacího rozvrhu. Ohlašovací rozvrh je přístupný na všech pracovištích, která SŽDC pověřila ohlašování mimořádných událostí. Takovýmto ohlašovacím pracovištěm je vždy nejbližší dopravná obsazená výpravčím ve službě.

Smlouva mezi dopravcem a SŽDC (viz kapitola 2.3.1.1) určuje výčet operačních pravidel, která jsou dopravce a SŽDC v případě mimořádné události povinni dodržovat.

Na regionální dráze Milotice nad Opavou – Vrbno pod Pradědem nabízí provozovatel této dráhy, společnost Advanced World Transport a. s., uzavření nebo zprostředkování uzavření smlouvy týkající se pomoci při odstraňování následků mimořádných událostí. Více informací sdělí přímo provozovatel této dráhy.

Kontakty na provozovatele drah regionálních jsou uvedeny v kapitole 1.1.3 a v příloze „A“.

4.8.2 Operační pravidla

Základní operační pravidla při vzniku mimořádné události a s tím spojené předvídané a nepředvídané problémy uvádí vyhláška č. 376/2006 Sb., o systému bezpečnosti provozování dráhy a drážní dopravy a postupech při vzniku mimořádných událostí na dráhách, ve znění pozdějších předpisů. Tato základní operační pravidla jsou dále rozpracována vnitřním předpisem provozovatele příslušné dráhy.

4.8.3 Předvídané problémy

V případě narušení vlakové dopravy způsobeného mimořádnou událostí podnikne provozovatel dráhy veškeré nezbytné kroky pro obnovení normální situace. Za tímto účelem má vypracovaný krizový plán uvádějící veřejné orgány, jež je nutno informovat v případě vážných nehod nebo vážného narušení vlakové dopravy.

SŽDC umožní žadatelům využití jiné volné kapacity dráhy pro jízdy vlaků po vhodné odklonové cestě akceptované žadatelem.

4.8.4 Nepředvídané problémy

SŽDC je oprávněna omezit přidělování kapacity dráhy v případě narušení provozuschopnosti dráhy v důsledku mimořádné události, která ohrožuje bezpečné provozování dráhy nebo drážní dopravy, a v případě vyhlášení regulačních opatření v železniční dopravě za krizových stavů.

V nouzových případech a pokud to bude naprosto nezbytné v důsledku mimořádné nebo jiné události, kvůli níž je daná část železniční dráhy dočasně nepoužitelná, může SŽDC omezit popř. i odejmout přidělenou kapacitu dráhy bez předchozího upozornění dotčeného žadatele, a to na tak dlouhou dobu, jaká je nezbytná pro obnovení provozu.

5 SLUŽBY

5.1 Úvod

V souladu s právem Evropské unie a právním řádem České republiky stanoví rozsah služeb poskytovaných provozovatelem dráhy oprávněnému dopravci Ministerstvo dopravy vyhláškou.

Přístup na dráhu celostátní a dráhy regionální a poskytování služeb spojených s činnostmi při provozování drážní dopravy, jež slouží nebo mohou sloužit více než jednomu dopravci, jsou k dispozici všem oprávněným dopravcům způsobem, který vylučuje zvýhodnění některého z dopravců.

5.2 Minimální přístupový balíček

Provozovatel dráhy na dráze celostátní a regionální zajistí dopravci přístup ke službám souvisejícím s použitím dráhy a provozem drážního vozidla v rozsahu:

- a) vyřízení žádosti o přidělení kapacity dráhy, vypracování jízdního řádu podle přidělené kapacity a využití přidělené kapacity dráhy podle sjednaného jízdního řádu,
- b) použití dráhy v rozsahu stanoveném v příloze k vyhlášce 76/2017 Sb., včetně použití zařízení pro dodávku trakčního proudu, je-li k dispozici,
- c) organizace drážní dopravy, zabezpečení jízdy vlaku a posunu drážním vozidlem, operativní řízení drážní dopravy, rádiové spojení s drážním vozidlem, je-li k dispozici, hlášení a poskytování informací dopravci o jízdě vlaku daného dopravce,
- d) poskytnutí dalších informací potřebných k zavedení nebo k poskytování přepravních služeb, pro které byla kapacita dráhy přidělena,
- e) poskytování audiovizuálních informací cestujícím v rozsahu stanoveném provozovateli dráhy zákonem o dráhách, jeho prováděcími vyhláškami a vnitřními předpisy provozovatele dráhy.

5.3 Přístup k zařízení služeb a nabídka služeb

Za zařízení služeb se považují:

- a) provozní součásti železničních stanic,
- b) střediska pro údržbu drážních vozidel s výjimkou vozidel vysokorychlostních a vykazujících zvláštní provozně-technické charakteristiky,
- c) zařízení pro provozní ošetření vozů, zejména jejich mytí, čištění a plnění vodou,
- d) nakládací a vykládací zařízení,
- e) stabilní a mobilní zařízení pro překládku přepravních jednotek mezi jednotlivými druhy dopravy,
- f) posunovací zařízení,
- g) obrysnice,
- h) kolejové váhy,
- i) zařízení se zdrojem jiné než trakční elektrické energie určená pro připojení železničních kolejových vozidel.

5.3.1 Přístup k zařízení služeb

Provozovatel zařízení služeb poskytuje dopravcům prostřednictvím tohoto zařízení služby bezprostředně související s provozováním drážní dopravy nediskriminačním způsobem za cenu sjednanou podle cenových předpisů. SŽDC zveřejňuje informace o jednotlivých zařízeních služeb přímo přístupných z drah, kde je SŽDC přidělcem, na Portálu provozování dráhy. V případě zařízení služeb provozovaných jinými provozovateli zveřejňuje SŽDC údaje o zařízení služeb pouze v rozsahu údajů poskytnutých provozovatelem zařízení služeb.

5.3.1.1 Provozní součásti železničních stanic pro osobní dopravu

SŽDC spravuje budovy a nástupiště a audiovizuální systémy pro poskytování informací cestujícím v železničních stanicích a zastávkách ve vlastnictví České republiky. Se žádostmi o využití jednotlivých zařízení ve správě SŽDC se obraťte na místně příslušné organizační jednotky SŽDC. V případě požadavku na pravidelné využívání zařízení je z důvodu zpracování technologických postupů nutno kontaktovat příslušnou organizační složku SŽDC nejméně 60 dnů a předat podklady nejméně 45 dnů před platností jízdního řádu, popř. jeho změny. Pokud jde o zařízení služeb, která jsou využívána klientelou dopravce (cestující veřejnost), považuje se za podání žádosti uvedení plánovaného zastavení vlaku s nástupem a/nebo výstupem cestujících v rámci projednání přidělu kapacity a konstrukce trasy pro vlak osobní dopravy.

Seznam provozovaných provozních součástí zařízení služeb v jednotlivých železničních stanicích, které mohou být dopravcům poskytnuty k užívání, včetně seznamu příslušných kontaktních osob, u nichž mohou dopravci drážní dopravy podat v případě svého zájmu žádosti o poskytnutí provozních součástí zařízení služeb, a souvisejícího ceníku s cenami za užívání těchto provozních součástí, jsou zveřejněny na Portálu provozování dráhy. SŽDC poskytuje tyto provozní součásti bez zbytečného odkladu a v čase odpovídajícím jejich povaze a cíli. SŽDC smí využití těchto provozních součástí odepřít v případech stanovených platnou legislativou. V případě provozních součástí železniční stanice přímo přístupných z drah, kde je SŽDC přidělcem, provozovaných jinými provozovateli, zveřejňuje SŽDC údaje pouze v rozsahu údajů poskytnutých provozovatelem zařízení služeb.

5.3.1.2 Místa nakládky a vykládky pro přepravu věcí

SŽDC provozuje pro účely nakládky a vykládky manipulační koleje v jednotlivých stanicích, které jsou označeny jako koleje pro nakládku a vykládku (dále jen „KNV“), dále pak rampy a manipulační místa. Použití KNV, rampy nebo manipulačního místa, jakož i krátkodobé či dlouhodobé odstavení vozů pro účely nakládky a vykládky na KNV musí dopravce dopředu projednat s místně příslušným OŘ. Případný pronájem těchto provozních součástí železniční stanice sjednává též místně příslušné OŘ. Obvody jednotlivých OŘ jsou zveřejněny na mapě „M12“ a na Portálu provozování dráhy. Dále viz kapitola 3.6.2. V případě požadavku na pravidelné využívání KNV je z důvodu zpracování technologických postupů nutno kontaktovat příslušné OŘ nejméně 60 dnů a předat podklady nejméně 45 dnů před platností jízdního řádu, popř. jeho změny.

Seznam provozovaných provozních součástí v jednotlivých železničních stanicích, které mohou být dopravcům poskytnuty k užívání, včetně seznamu příslušných kontaktních osob, u nichž mohou dopravci drážní dopravy podat v případě svého zájmu žádosti o poskytnutí provozních součástí zařízení služeb, a souvisejícího ceníku s cenami za užívání těchto provozních součástí, jsou zveřejněny na Portálu provozování dráhy. V případě provozních součástí přímo přístupných z drah, kde je SŽDC přidělcem, provozovaných jinými provozovateli, zveřejňuje SŽDC údaje pouze v rozsahu údajů poskytnutých provozovatelem zařízení služeb.

5.3.1.3 Seřaďovací stanice včetně vlakového zařízení a kolejiště pro sestavování vlaků a posun drážních vozidel

SŽDC pro účely vlakovtorby provozuje vybrané seřaďovací stanice, které jsou z pohledu SŽDC považovány za vlakovtorbné. Seznam vlakovtorbných stanic provozovaných SŽDC je uveden v kapitole 3.6.3. Případné požadavky na využití vlakovtorbných stanic je dopravce povinen předem projednat s místně příslušným OŘ. Obvody jednotlivých OŘ jsou zveřejněny na mapě „M12“ a na Portálu provozování dráhy. V případě požadavku na pravidelné využívání zařízení je z důvodu zpracování technologických postupů nutno kontaktovat příslušné OŘ nejméně 60 dnů a předat podklady nejméně 45 dnů před platností jízdního řádu, popř. jeho změny.

S požadavky na využití ostatních seřaďovacích stanic, které nespravuje SŽDC, se obraťte přímo na vlastníka dráhy, popř. provozovatele dráhy. Viz kapitoly 1.1.3 a 1.1.4.

Pro účely sestavování vlaků a posun drážních vozidel provozuje SŽDC v některých stanicích manipulační koleje. Případné požadavky na využití manipulačních kolejí určených pro sestavování vlaků a posun drážních vozidel, spravovaných SŽDC, musí dopravce předem projednat s místně příslušným OŘ. Obvody jednotlivých OŘ jsou zveřejněny na mapě „M12“ a na Portálu provozování dráhy. V případě požadavku na pravidelné využívání manipulačních kolejí je z důvodu zpracování technologických postupů nutno kontaktovat příslušné OŘ nejméně 60 dnů a předat podklady nejméně 45 dnů před platností jízdního řádu, popř. jeho změny.

Seznam provozovaných provozních součástí v jednotlivých železničních stanicích, které mohou být dopravcům poskytnuty k užívání, včetně seznamu příslušných kontaktních osob, u nichž mohou dopravci drážní dopravy podat v případě svého zájmu žádosti o poskytnutí provozních součástí zařízení služeb, a souvisejícího ceníku s cenami za užívání těchto provozních součástí, jsou zveřejněny na Portálu provozování dráhy. V případě provozních součástí přímo přístupných z drah, kde je SŽDC přidělcem, provozovaných jinými provozovateli, zveřejňuje SŽDC údaje pouze v rozsahu údajů poskytnutých provozovatelem zařízení služeb.

5.3.1.4 Odstavné koleje

SŽDC provozuje pro účely odstavení vozů v některých stanicích manipulační koleje, které jsou označeny jako odstavné koleje (dále jen „odstavné koleje“). Případné požadavky dopravců na krátkodobé či dlouhodobé odstavení vlaků nebo drážních vozidel na odstavných kolejích musí dopravce dopředu projednat s provozovatelem dráhy, který musí dát k odstavení vlaku nebo drážních vozidel předem souhlas. U operativních požadavků (tzn. odstavení na dobu kratší než 7 dní) dává souhlas příslušný vedoucí dispečer CDP, v ostatních případech příslušné OŘ. Provozovatel dráhy může pro případné požadované odstavení vlaku nebo vozů určit i jinou vhodnou stanici, než požaduje dopravce. Dopravce, který drážní vozidlo (vlak) na síti provozované SŽDC odstavil, odpovídá za splnění všech podmínek pro bezpečné odstavení drážních vozidel (vlaku) stanovených legislativou ČR a vnitřními předpisy provozovatele dráhy, a to po celou dobu odstavení těchto drážních vozidel (vlaku). SŽDC neodpovídá za škody na odstavených drážních vozidlech, které nevznikly v přímé souvislosti s činností SŽDC. Dopravce, který drážní vozidlo na síti SŽDC odstavil, je povinen na výzvu SŽDC tato vozidla odvézt do 48 hodin v případě odstavení na dopravní koleji a do 72 hodin v případě ostatních kolejí, popř. neprodleně po uplynutí doby, na kterou byl souhlas SŽDC s odstavením drážních vozidel (vlaku) udělen. Pokud dopravce nesplní svou povinnost drážní vozidlo včas odvézt, může SŽDC po dopravci požadovat náhradu škody vzniklé z důvodu včasného neuvolnění koleje.

V případě požadavku na pravidelné využívání zařízení je z důvodu zpracování technologických postupů nutno kontaktovat příslušné OŘ nejméně 60 dnů a předat podklady nejméně 45 dnů před platností jízdního řádu, popř. jeho změny.

SŽDC na jí provozovaných dráhách umožňuje ve výjimečných případech a na základě předem ze strany provozovatele dráhy odsouhlasené žádosti dopravce krátkodobé odstavení drážních vozidel i na kolejích, které nejsou určeny k odstavení drážních vozidel, pokud to kapacita těchto kolejí umožňuje. SŽDC si v těchto případech vyhrazuje právo odmítnout žádost dopravce, popř. pro odstavení drážních vozidel určit jinou kolej, popř. i jinou stanici.

Seznam železničních stanic, ve kterých jsou provozovány odstavné koleje, a ceny za službu odstavení drážních vozidel na kolejích provozovaných SŽDC zveřejňuje SŽDC na Portálu provozování dráhy. V případě odstavných kolejí přímo přístupných z drah, kde je SŽDC přidělcem, provozovaných jinými provozovateli, zveřejňuje SŽDC údaje pouze v rozsahu údajů poskytnutých provozovatelem zařízení služeb.

5.3.1.5 Zařízení pro údržbu vozidel

SŽDC v některých stanicích provozuje prohlížecí jámy. Seznam provozovaných provozních součástí v jednotlivých železničních stanicích, které mohou být dopravcům poskytnuty k užívání, včetně seznamu

příslušných kontaktních osob, u nichž mohou dopravci drážní dopravy podat v případě svého zájmu žádosti o poskytnutí provozních součástí zařízení služeb, a souvisejícího ceníku s cenami za užívání těchto provozních součástí, jsou zveřejněny na Portálu provozování dráhy. V případě provozních součástí přímo přístupných z drah, kde je SŽDC přidělcem, provozovaných jinými provozovateli, zveřejňuje SŽDC údaje pouze v rozsahu údajů poskytnutých provozovatelem zařízení služeb.

5.3.1.6 Ostatní technická zařízení včetně zařízení pro čištění a mytí

SŽDC spravuje myčku železničních vozů v obvodu železniční stanice Brno-Horní Heršpice. Myčka je provozována společností Traťová strojní společnost, a.s. (TSS). S požadavky na využití této myčky se dopravci obrací přímo na TSS:

Sídlo:	Na Valše 676/18, 702 00 Ostrava-Přívoz
IČ:	27467295
DIČ:	CZ27467295
Právní forma:	akciová společnost
Web:	www.tssas.cz

V případě zařízení služeb přímo přístupných z drah, kde je SŽDC přidělcem, provozovaných jinými provozovateli, zveřejňuje SŽDC na Portálu provozování dráhy údaje pouze v rozsahu údajů poskytnutých provozovatelem zařízení služeb.

5.3.1.7 Zařízení přímořských i vnitrozemských přístavů související s činnostmi železniční dopravy

SŽDC zařízení přímořských i vnitrozemských přístavů související s činnostmi železniční dopravy nespravuje ani neprovozuje. V případě zařízení služeb přímo přístupných z drah, kde je SŽDC přidělcem, provozovaných jinými provozovateli, zveřejňuje SŽDC na Portálu provozování dráhy údaje pouze v rozsahu údajů poskytnutých provozovatelem zařízení služeb.

5.3.1.8 Pomocná zařízení

SŽDC pomocná zařízení nespravuje ani neprovozuje. V případě zařízení služeb přímo přístupných z drah, kde je SŽDC přidělcem, provozovaných jinými provozovateli, zveřejňuje SŽDC na Portálu provozování dráhy údaje pouze v rozsahu údajů poskytnutých provozovatelem zařízení služeb.

5.3.1.9 Zařízení pro doplňování paliva

SŽDC zařízení pro doplňování paliva nespravuje ani neprovozuje. V případě zařízení služeb přímo přístupných z drah, kde je SŽDC přidělcem, provozovaných jinými provozovateli, zveřejňuje SŽDC na Portálu provozování dráhy údaje pouze v rozsahu údajů poskytnutých provozovatelem zařízení služeb.

5.3.2 Poskytované služby na zařízení služeb

5.3.2.1 Posun

SŽDC zajišťuje pouze organizaci posunu v železničních stanicích, které provozuje.

5.3.2.2 Ostatní služby

Informace o rozsahu ostatních služeb poskytovaných SŽDC zveřejňuje SŽDC na Portálu provozování dráhy. V případě služeb poskytovaných na dráhách, kde je SŽDC přidělcem, jinými poskytovateli zveřejňuje SŽDC na Portálu provozování dráhy údaje pouze v rozsahu údajů poskytnutých poskytovatelem služeb.

5.4 Doplnkové služby

5.4.1 Trakční elektřina

Trakční elektřinu na dráhách provozovaných SŽDC poskytuje do 31. 12. 2018 společnost České dráhy, a. s. Každý dopravce musí před započítáním odběru trakční elektřiny uzavřít smlouvu s tímto poskytovatelem.

Kontakt na poskytovatele trakční elektřiny je:

Společnost:	České dráhy, a. s.
Sídlo:	nábřeží L. Svobody 1222, 110 15 Praha 1
IČ:	70994226
DIČ:	CZ70994226
Právní forma:	akciová společnost
Web:	www.ceskedrahy.cz

Od 1. 1. 2019 na dráhách provozovaných SŽDC poskytuje trakční elektřinu SŽDC. Podrobnosti jsou uvedeny na webových stránkách SŽDC v sekci Energetika.

5.4.2 Servis pro vlaky

V železničních stanicích provozovaných SŽDC jsou k dispozici zařízení pro předtápění, zásobování vodou a další zařízení. Přehled stanic s tímto vybavením je zveřejněn na Portálu provozování dráhy. Případné využití těchto zařízení musí dopravce předem projednat s místně příslušným OŘ. Obvody jednotlivých OŘ jsou zveřejněny na Portálu provozování dráhy. V případě požadavku na pravidelné využívání zařízení je z důvodu zpracování technologických postupů nutno kontaktovat příslušné OŘ nejméně 60 dnů a předat podklady nejméně 45 dnů před platností jízdního řádu, popř. jeho změny.

V případě zařízení služeb přímo přístupných z drah, kde je SŽDC přidělcem, provozovaných jinými provozovateli, zveřejňuje SŽDC na Portálu provozování dráhy údaje pouze v rozsahu údajů poskytnutých poskytovatelem služeb.

5.4.3 Služby pro mimořádné přepravy a přepravu nebezpečných věcí

SŽDC zajišťuje projednání mimořádných zásilek na síti provozované SŽDC, dále viz kapitola 2.5.

V případě služeb poskytovaných na dráhách, kde je SŽDC přidělcem, jinými poskytovateli zveřejňuje SŽDC na Portálu provozování dráhy údaje pouze v rozsahu poskytovatelem služeb poskytnutých údajů.

5.5 Pomocné služby

Pomocnými službami jsou:

- poskytování informací souvisejících s provozováním drážní dopravy,
- přístup k telekomunikačním sítím,
- technická kontrola vozového parku,
- prodej jízdních a přepravních dokladů,
- údržba drážních vozidel vykazujících zvláštní provozně-technické charakteristiky,
- poskytování audiovizuálních služeb cestujícím.

5.5.1 Přístup k telekomunikační síti

SŽDC provozuje pevné a rádiové (digitální nebo analogové) neveřejné telekomunikační sítě (TS) umožňující hlasovou a datovou komunikaci. Podmínky přístupu do jednotlivých TS sdělí na požádání SŽDC.

5.5.2 Poskytování doplňkových informací

SŽDC umožňuje dopravcům přístup do IS SŽDC, které poskytují informace o pohybu vlaku a další informace související s provozováním dráhy a drážní dopravy. Podmínky přístupu do jednotlivých IS sdělí na požádání OSS SŽDC.

SŽDC umožňuje poskytování audiovizuálních služeb cestujícím nad rámec rozsahu dle ustanovení kapitoly 5.2.

Na regionální dráze Milotice nad Opavou–Vrbno pod Pradědem nabízí provozovatel této dráhy, společnost Advanced World Transport a. s., poskytování doplňujících informací souvisejících s organizací drážní dopravy a bezpečností provozování drážní dopravy, zejména o technologických postupech používaných při provozování drážní dopravy a rozsahu a úrovni poskytovaných služeb. Více informací sdělí přímo provozovatel této dráhy. Kontakty jsou uvedeny v kapitole 1.1.3.

5.5.3 Technická prohlídka drážních vozidel

SŽDC nezajišťuje technické prohlídky drážních vozidel. V případě služeb poskytovaných na dráhách, kde je SŽDC přidělcem, jinými poskytovateli zveřejňuje SŽDC na Portálu provozování dráhy údaje pouze v rozsahu údajů poskytnutých poskytovatelem služeb.

5.5.4 Zajištění prodeje jízdních dokladů v osobních stanicích

SŽDC ve vybraných lokalitách nabízí dopravcům službu „Prodej jízdních dokladů“. Seznam lokalit, kde je služba nabízená, podmínky poskytování služby a cena za službu jsou uvedeny na Portále provozování dráhy. V případě služeb poskytovaných na dráhách, kde je SŽDC přidělcem, jinými poskytovateli, zveřejňuje SŽDC na Portále provozování dráhy údaje pouze v rozsahu poskytnutých poskytovatelem služeb poskytnutých údajů.

5.5.5 Specializovaná údržba drážních vozidel

SŽDC nezajišťuje specializovanou údržbu drážních vozidel. V případě služeb poskytovaných na dráhách, kde je SŽDC přidělcem, jinými poskytovateli zveřejňuje SŽDC na Portálu provozování dráhy údaje pouze v rozsahu údajů poskytnutých poskytovatelem služeb.

5.5.6 Vydávání jízdního řádu

SŽDC nabízí dopravcům i ostatním provozovatelům drah následující služby:

- zveřejnění jízdního řádu na tratích, kde není provozovatelem SŽDC, smluvních přepravních podmínek a tarifu dopravce v jízdním řádu, vč. předání dat do CIS,
- zveřejnění jízdního řádu vlaku dopravce v požadované dopravně nad rámec povinností provozovatele dráhy daných vyhláškou č. 173/1995 Sb.,
- zpracování a zveřejnění doplňujících údajů dopravce týkajících se informací o IDS, do kterých je dopravce zapojen, včetně zveřejnění případných návazných autobusových spojů a tarifních podmínek v rozsahu:
 - „esko“ a všechny jeho další mutace („erko“, „učko“),
 - informace o návazné autobusové dopravě, ať již v rámci IDS, nebo i mimo přes značku autobusu za názvem stanice,
 - plánky linek a zón IDS,
- konstrukce a zpracování jízdního řádu pro úsek tratě (vlečky) neprovozované SŽDC a navazující na trať provozovanou SŽDC.

V případě služeb poskytovaných na dráhách, kde je SŽDC přidělcem, jinými poskytovateli zveřejňuje SŽDC na Portálu provozování dráhy údaje pouze v rozsahu údajů poskytnutých poskytovatelem služeb.

5.5.7 Poskytování audiovizuálních informací cestujícím nad rámec rozsahu dle ustanovení kapitoly 5.2

SŽDC nabízí službu poskytování audiovizuálních informací cestujícím nad rámec rozsahu dle ustanovení kapitoly 5.2. Podmínky pro využití této služby SŽDC zveřejňuje na Portálu provozování dráhy. V případě služeb poskytovaných na dráhách, kde je SŽDC přidělcem, jinými poskytovateli zveřejňuje SŽDC na Portálu provozování dráhy údaje pouze v rozsahu údajů poskytnutých poskytovatelem služeb.

6 CENY ZA UŽITÍ DRÁHY A ZA POSKYTOVANÉ SLUŽBY

6.1 Principy stanovení cen

Přídělcce kapacity a provozovatelé dráhy účtují žadatelům následující ceny za užití železniční infrastruktury celostátních a regionálních drah ve vlastnictví České republiky:

- a) cena přídělce za přidělení kapacity dráhy,
- b) cena provozovatele dráhy za použití dráhy jízdou vlaku
- c) cena provozovatele dráhy za přístup k zařízením služeb po dráze,
- d) ceny za ostatní služby poskytnuté podle tohoto Prohlášení o dráze.

Ceny uvedené pod písmeny a) až c) jsou cenami za regulované služby a podléhají věcnému usměrnění, jehož rozsah je vymezen platným výměrem MF zveřejněným v Cenovém věstníku (Užití železniční infrastruktury celostátních a regionálních drah a veřejně přístupných vlečků). Stanovují se s platností pro dobu trvání jízdního řádu a jsou zveřejněny v Prohlášení o dráze. Ceny za regulované služby jsou rovnocenné a nediskriminační pro všechny žadatele, kterým jsou poskytovány služby stejného druhu na stejné nebo podobné části železniční infrastruktury. Cenová regulace platí pro dráhy celostátní a regionální podle § 3 odst. 1 písm. a) a b) zákona o dráhách. Ceny uvedené pod písmenem d) nejsou cenami za regulované služby a nepodléhají věcnému usměrnění ve smyslu výše uvedeného výměru MF.

6.1.1 Minimální přístupový balíček

SŽDC za regulované ceny poskytuje:

- přidělení kapacity dráhy včetně vypracování jízdního řádu,
- dráhu k použití jízdou vlaku, tj. zajištění provozování dráhy (řízení provozu) a zajištění provozuschopnosti dráhy (údržbu a opravy infrastruktury).

Ostatní provozovatelé dráhy za ceny zahrnující ekonomicky oprávněné náklady přímo vynaložené na provoz železniční dopravy poskytují:

- dráhu k použití jízdou vlaku, tj. zajištění provozování dráhy (řízení provozu) a zajištění provozuschopnosti dráhy (údržbu a opravy infrastruktury).

Za poskytnutí informací potřebných k zavedení nebo k provozování dopravních služeb, pro které byla kapacita dráhy přidělena, zejména zajištění nebo zprostředkování školení doprovodu vlaku a jeho seznámení s traťovými poměry na tratích a v dopravních a vybavení tabulkami traťových poměrů traťových úseků, na kterých vlak jede, a jízdním řádem vlaku, se účtuje cena zahrnující náklady přímo vynaložené na poskytnutí uvedených informací.

Za poskytování audiovizuálních informací cestujícím v rozsahu stanoveném provozovatelem dráhy zákonem o dráhách, jeho prováděcími vyhláškami a vnitřními předpisy provozovatele dráhy SŽDC neúčtuje samostatné ceny, není-li stanoveno jinak.

6.1.2 Přístup po dráze k zařízením služeb uvedeným v kapitole 5.3

Ceny za zajištění přístupu dopravců po dráze k zařízením služeb uvedeným v kapitole 5.3 jsou cenami za regulované služby a podléhají věcnému usměrnění.

6.1.3 Služby uvedené v kapitole 5.3

SŽDC při využití služeb uvedených v kapitole 5.3 účtuje smluvní ceny podle ceníku zveřejněného na Portálu provozování dráhy. V případě služeb poskytovaných na dráhách, kde je SŽDC přidělcem, jinými poskytovateli zveřejňuje SŽDC na Portálu provozování dráhy údaje pouze v rozsahu údajů poskytnutých poskytovatelem služeb.

SŽDC neúčtuje zvláštní ceny za použití trolejového vedení na elektrizovaných tratích. Krytí nákladů na distribuci trakční energie (nikoliv trakční energii samotnou) je kalkulováno v rámci cen za použití dráhy jízdou vlaku.

6.1.4 Doplnkové služby

SŽDC při využití doplňkových služeb uvedených v kapitole 5.4 účtuje smluvní ceny podle ceníku zveřejněného na Portálu provozování dráhy. V případě služeb poskytovaných na dráhách, kde je SŽDC přidělcem, jinými poskytovateli zveřejňuje SŽDC na Portálu provozování dráhy údaje pouze v rozsahu údajů poskytnutých poskytovatelem služeb.

6.1.5 Pomocné služby

SŽDC při využití pomocných služeb uvedených v kapitole 5.5 účtuje smluvní ceny podle ceníku zveřejněného v tomto Prohlášení o dráze a na Portálu provozování dráhy. V případě služeb poskytovaných na dráhách, kde je SŽDC přidělcem, jinými poskytovateli zveřejňuje SŽDC na Portálu provozování dráhy údaje pouze v rozsahu údajů poskytnutých poskytovatelem služeb.

6.2 Systém stanovení cen

6.2.1 Minimální přístupový balíček

Výše ceny za přidělení kapacity dráhy je závislá na systému použitém k vyřešení požadavku a na počtu požadovaných rámcových tras. Ve výpočtu ceny za přidělení kapacity dráhy jsou zohledněny náklady na provoz elektronických informačních systémů SŽDC a na další odborné činnosti potřebné k zapracování rámcových tras do jízdního řádu vlaků.

Cena za přidělení kapacity dráhy je stanovena v závislosti na:

- délce časového intervalu mezi podáním žádosti o přidělení kapacity dráhy a požadovaným dnem jejího čerpání,
- vztahu předložené žádosti o přidělení kapacity dráhy a termínu sestavy ročního jízdního řádu nebo jeho plánované změny,
- náročnosti zpracování žádosti.

Součástí ceny za přidělení kapacity dráhy je:

- úhrada procesu přidělení kapacity dráhy,
- úhrada za zpracování jízdního řádu vlaku (kromě nákladů na tisk a distribuci pomůcek) přiděleného dané žádosti žadatele,
- úhrada za operativní zavedení vlaku a příplatek za krátkodobé projednání a vyřízení žádosti.

Cena za přidělení kapacity dráhy se počítá podle následujícího vzorce:

$$\text{Cena} = K_1 + K_2 \times \text{Délka trasy} + K_3 \times \text{Počet dnů jízdy} \text{ [Kč]}$$

kde:

K₁	sazba za zpracování a určení jízdního řádu a přidělení kapacity dráhy [Kč]
K₂	sazba za konstrukci vlakové trasy [Kč/km]
K₃	sazba za den přidělení vlakové trasy [Kč/den]
Délka trasy	vzdálenost přidělené trasy mezi výchozím a cílovým bodem trasy na železniční síti, kde SŽDC plní roli provozovatele dráhy, resp. přidělece kapacity [km]
Počet dnů jízdy	počet dnů, na které je příslušná trasa přidělena [den]

Výše ceny za použití dráhy jízdou vlaku na dráze provozované Advanced World Transport a.s. je závislá na délce a parametrech pojižděné dráhy, druhu dopravy (osobní, nákladní) a parametrech vlaku. Advanced World Transport a.s. stanoví cenu za použití dráhy jízdou vlaku všem dopravcům podle vzorce a podmínek uvedených v příloze „C“ tohoto Prohlášení o dráze.

Výše ceny za použití dráhy jízdou vlaku na dráhách provozovaných PDV RAILWAY a.s. je závislá na délce a parametrech pojižděné dráhy, druhu dopravy (osobní, nákladní) a parametrech vlaku. PDV RAILWAY a.s. stanoví cenu za použití dráhy jízdou vlaku všem dopravcům podle vzorce a podmínek uvedených v příloze „C“ tohoto Prohlášení o dráze.

Výše ceny za použití dráhy jízdou vlaku na dráhách provozovaných SŽDC je závislá na délce a parametrech pojižděné dráhy, parametrech vlaku, základní ceně a aplikaci produktového faktoru a specifických faktorů, které jsou součástí cenového modelu. Cena se stanoví výpočtem vycházejícím ze skutečného rozsahu výkonů dopravců na dráze provozované SŽDC, ohraničené místy styku s infrastrukturou provozovanou jinými právními subjekty. Pod pojmem výkony se rozumí vlakové kilometry (vlkm) ujeté v daném zúčtovacím období. SŽDC stanoví cenu za použití dráhy jízdou vlaku všem dopravcům podle vzorce, základní ceny a podmínek uvedených v příloze „C“ tohoto Prohlášení o dráze.

V rámci vytváření jednotného evropského železničního trhu budou na železniční infrastruktuře ve vlastnictví České republiky postupně vytvořena pravidla pro diferenciaci cen za použití dráhy jízdou vlaku v závislosti na množství hlukových emisí produkovaných jízdou železničních vozidel. Cílem je iniciace investic do železniční infrastruktury a vozového parku dopravců zaměřených na snižování hluchnosti. Systém bude vyžadovat možnost identifikace všech jednotlivých vozidel vlaku, aby mohly být pomocí registrů kontrolovány jejich parametry. SŽDC se proto v přípravné fázi zaměřuje zejména na další rozvoj Registru vozidel (REVOZ).

V návaznosti na postupné zprovožňování traťových úseků vybavených ETCS je uplatněna diferenciaci cen za použití dráhy jízdou vlaku mezi vlaky vedenými hnacími vozidly s ETCS a vlaky vedenými hnacími vozidly bez ETCS.

6.2.2 Přístup po dráze k zařízením služeb uvedeným v kapitole 5.3

Způsob výpočtu cen za přístup po dráze k zařízením služeb uvedeným v kapitole 5.3 se řídí podmínkami cenové regulace podle platného výměru MF. SŽDC zveřejňuje ceny na Portálu provozování dráhy. V případě služeb poskytovaných na dráhách, kde je SŽDC přidělcem, jinými poskytovateli zveřejňuje SŽDC na Portálu provozování dráhy údaje pouze v rozsahu údajů poskytnutých poskytovatelem služeb.

Cena fakturovaná dopravci za přístup k provozním součástem železničních stanic pro osobní dopravu je závislá na rozsahu využití zařízení služeb klientelou dopravce (cestující veřejností) měřeném počtem zastavení vlaků osobní dopravy v jednotlivých železničních stanicích. Pravidla pro výpočet fakturované ceny zveřejní SŽDC na Portálu provozování dráhy.

6.2.3 Služby uvedené v kapitole 5.3

Výše cen za služby uvedené v kapitole 5.3 se řídí ceníkem a pravidly uvedenými na Portálu provozování dráhy. V případě služeb poskytovaných na dráhách, kde je SŽDC přidělcem, jinými poskytovateli zveřejňuje SŽDC na Portálu provozování dráhy údaje pouze v rozsahu údajů poskytnutých poskytovatelem služeb.

6.2.4 Doplnkové služby

Ceny za služby spojené s projednáním mimořádných zásilek jsou na dráhách provozovaných SŽDC stanoveny v závislosti na kategorii mimořádné zásilky. Kategorie mimořádných zásilek jsou stanoveny v následující tabulce:

Cenová kategorie	Kategorie zahrnuje mimořádné zásilky
Kategorie 1	<ul style="list-style-type: none">Hmotnost nákladu překračuje stanovenou traťovou třídu zatížení nebo údaj pro nejvyšší zatížení vozu (rastr ložné hmotnosti / rastr dodatkového údaje vozu).Tuhé ložné jednotky naložené na dvou a více vozech s opleny.Ohebné ložné jednotky o délce větší než 36 m na více vozech.¹⁾Zásilky naložené na vozech s více než 8 nápravami.Vozidlo, u něhož drážní správní úřad rozhodl, že smí být provozováno nebo dopravováno za zvláštních technických a provozních podmínek.Vozidlo ložené nebo na vlastních kolech bez označení RIV/RIC/TEN nebo bez označení CZ v rastru přechodnosti.Ostatní zásilky vyplývající z evropských norem, dohod a úmluv.
Kategorie 2	<ul style="list-style-type: none">Zásilka s překročením ložné míry (dále jen „PLM“).Vozidlo překračující svým kinematickým nebo statickým obrysem příslušný průjezdný průřez tratě.
Kategorie 3	<ul style="list-style-type: none">Zásilka s PLM a současně hmotnost nákladu překračuje stanovenou traťovou třídu zatížení nebo rastr ložné hmotnosti / rastr dodatkového údaje vozu.Vozidlo překračující svým kinematickým nebo statickým obrysem příslušný průjezdný průřez tratě a současně překračující stanovenou traťovou třídu zatížení, rastr ložné hmotnosti / rastr dodatkového údaje vozu nebo přechodnost vozidla.
Kategorie 4	<ul style="list-style-type: none">Zásilka s PLM naložená do EP na speciálním hlubínovém voze s manipulací odsunu a zdvihu.
Kategorie 5	<ul style="list-style-type: none">Zásilka s PLM naložená za EP na speciálním hlubínovém voze s manipulací odsunu a zdvihu.

Vysvětlivka: „EP“ znamená evidenční prostor, ve kterém provozovatel eviduje stavby, zařízení a přírodní útvary (souhrnné objekty). Na tratích provozovatele existuje EP 2,2 s poloviční šířkou 2 200 mm a EP 2,5 s poloviční šířkou 2 500 mm. Pro posuzování kategorie 4 nebo 5 je rozhodující hodnota kritického bodu zásilky (18b) a požadovaná trasa.

Cena za ostatní služby uvedené v kapitole 5.4 je stanovena na základě objednaného a poskytnutého rozsahu služeb. Výše cen za služby uvedené v kapitole 5.4 a poskytované SŽDC se řídí ceníkem a pravidly uvedenými na Portálu provozování dráhy. V případě služeb poskytovaných na dráhách, kde je SŽDC přidělcem, jinými poskytovateli zveřejňuje SŽDC na Portálu provozování dráhy údaje pouze v rozsahu údajů poskytnutých poskytovatelem služeb.

6.2.5 Pomocné služby

Výše cen za pomocné služby poskytované SŽDC se řídí ceníkem a pravidly uvedenými na Portálu provozování dráhy. V případě služeb poskytovaných na dráhách, kde je SŽDC přidělcem, jinými poskytovateli zveřejňuje SŽDC na Portálu provozování dráhy údaje pouze v rozsahu údajů poskytnutých poskytovatelem služeb.

6.3 Ceny

6.3.1 Minimální přístupový balíček

Cena za přidělení kapacity dráhy

Produkt		K ₁	K ₂	K ₃
RJ	Řádná žádost o přidělení kapacity dráhy do ročního jízdního řádu	1 700,00	8,00	10,00
PJ	Pozdní žádost o přidělení kapacity dráhy do ročního jízdního řádu	1 700,00	10,00	20,00
ZJ	Žádost o přidělení kapacity dráhy do pravidelné změny jízdního řádu	1 700,00	10,00	20,00
DZ	Žádost o dlouhodobé ad hoc přidělení kapacity dráhy na 20 a více dnů jízdy	1100,00	0,00	25,00
N3	Žádost o ad hoc přidělení kapacity dráhy „nad 3 dny“	100,00	0,00	70,00
P3	Žádost o ad hoc přidělení kapacity dráhy „pod 3 dny“	100,00	0,00	160,00
TB	Žádost o ad hoc přidělení kapacity dráhy pro technicko-bezpečnostní zkoušky drážních vozidel	480,00	0,00	70,00
ZK	Žádost o ad hoc přidělení kapacity dráhy pro zkušební jízdy vozidel neschváleného typu nebo jízdy vyšší než traťovou rychlostí	960,00	0,00	70,00
UI	Žádost o ad hoc přidělení kapacity dráhy pro jízdy vlaků za účelem údržby infrastruktury SŽDC	0,00	0,00	0,00
OM	Žádost o ad hoc přidělení kapacity dráhy pro jízdy vlaků z důvodu omezení infrastruktury SŽDC	0,00	0,00	0,00
JD	Žádost o ad hoc přidělení kapacity dráhy pro jízdy z jiných důvodů na straně SŽDC	0,00	0,00	0,00

Ceny za použití dráhy jízdou vlaku a podmínky jejich aplikace jsou uvedeny v Příloze „C“ tohoto Prohlášení o dráze.

6.3.2 Přístup po dráze k servisním zařízením uvedeným v kapitole 5.3

SŽDC zveřejňuje ceny za přístup dopravců po dráze k zařízením služeb uvedeným v kapitole 5.3 na Portálu provozování dráhy. V případě služeb poskytovaných na dráhách, kde je SŽDC přidělcem, jinými poskytovateli zveřejňuje SŽDC na Portálu provozování dráhy údaje pouze v rozsahu údajů poskytnutých poskytovatelem služeb.

6.3.3 Služby uvedené v kapitole 5.3

SŽDC sjednává s dopravci smluvní ceny za přímo poskytované služby uvedené v kapitole 5.3. Ceny se řídí ceníkem a pravidly uvedenými na Portálu provozování dráhy. Při sjednávání smluvních cen je zachován nediskriminační přístup vůči všem dopravcům (jednotný ceník a stejné podmínky aplikace pro všechny dopravce). Sjednání smluvních cen je předmětem smlouvy o provozování drážní dopravy nebo samostatných smluv. V případě služeb poskytovaných na dráhách, kde je SŽDC přidělcem, jinými poskytovateli zveřejňuje SŽDC na Portálu provozování dráhy údaje pouze v rozsahu údajů poskytnutých poskytovatelem služeb.

6.3.4 Další služby

Ceny za služby spojené s projednáním mimořádných zásilek na dráhách provozovaných SŽDC stanovené v závislosti na kategorii mimořádné zásilky (viz kapitola 6.2.4) uvádí následující tabulka:

Produkt	Kategorie 1	Kategorie 2	Kategorie 3	Kategorie 4	Kategorie 5
Projednání přepravy a stanovení dopravních podmínek pro mimořádné zásilky	1 000 Kč	3 000 Kč	5 000 Kč	13 000 Kč	individuální ²⁾
Dopravní průzkum trasy mimořádné zásilky	500 Kč	1 500 Kč	2 500 Kč	7 500 Kč	individuální ²⁾
Vydání Edps „Příkaz k dopravě MZ“ – cena je uvedena za jeden příkaz (číslo dps)	50 Kč	50 Kč	50 Kč	50 Kč	50 Kč

Poznámky:

¹⁾ U provozovatele a některých dalších železničních podniků jsou přepravy uskutečněné v ucelených vlacích považovány za pravidelné zásilky (bez projednávání jako mimořádná zásilka), pokud jsou dodrženy podmínky zajištění nákladu podle zásad mezinárodních předpisů (např. Nakládací směrnice UIC).

²⁾ Individuální cena na konkrétní obchodní případ; cena bude stanovena obchodní nabídkou proti obdržené poptávce, minimálně však ve výši dle cenové kategorie 4.

Ostatní ceny za služby uvedené v kapitole 5.4 a poskytované SŽDC se řídí ceníkem a pravidly uvedenými na Portálu provozování dráhy. Při sjednávání smluvních cen je zachován nediskriminační přístup vůči všem dopravcům (jednotný ceník a stejné podmínky aplikace pro všechny dopravce). Sjednání smluvních cen je předmětem smlouvy o provozování drážní dopravy nebo samostatných smluv. V případě služeb poskytovaných na dráhách, kde je SŽDC přidělcem, jinými poskytovateli zveřejňuje SŽDC na Portálu provozování dráhy údaje pouze v rozsahu údajů poskytnutých poskytovatelem služeb.

6.3.5 Pomocné služby

Ceny za služby spojené s vydáváním jízdního řádu jsou pro jednotlivé produkty stanoveny následovně:

Produkt	Cena
Zveřejnění jízdního řádu na tratích, kde není provozovatelem SŽDC, smluvních přepravních podmínek a tarifu dopravce v jízdním řádu, vč. předání dat do CIS	10 000 Kč/ každá započatá stránka formátu A5
Zveřejnění jízdního řádu vlaku dopravce v požadované dopravně nad rámec povinností provozovatele daných vyhláškou č. 173/1995 Sb.	238 Kč/dopravna
Cena za zpracování a zveřejnění doplňujících údajů dopravce týkajících se informací o IDS, do kterých je dopravce zapojen, včetně zveřejnění případných návazných autobusových spojů a tarifních podmínek	5 000 Kč/trať

Cena za konstrukci a zpracování jízdního řádu pro úsek tratě (vlečky) neprovozované SŽDC a navazující na trať provozovanou SŽDC je stanovena následovně:

Produkt	Cena
Zpracování nového jízdního řádu a při jeho pravidelné změně	300 Kč/trasa
Zpracování mimořádné změny z příčin na straně dopravce	500 Kč/trasa

Za ostatní služby uvedené v kapitole 5.5 sjednává SŽDC smluvní ceny. Ceny se řídí ceníkem a pravidly uvedenými na Portálu provozování dráhy. Při sjednávání smluvních cen je zachovávan nediskriminační přístup vůči všem dopravcům (jednotný ceník a stejné podmínky aplikace pro všechny dopravce). V případě služeb poskytovaných na dráhách, kde je SŽDC přidělcem, jinými poskytovateli zveřejňuje SŽDC na Portálu provozování dráhy údaje pouze v rozsahu údajů poskytnutých poskytovatelem služeb.

6.4 Finanční sankce a pobídky

6.4.1 Sankce za nevyužití a odřeknutí kapacity dráhy

Pokud se žadatel vzdá přidělené kapacity dráhy méně než jeden měsíc před plánovaným dnem jízdy, a to mimo termín pravidelné změny JŘ z důvodu na straně žadatele, nebo pokud žadatel přidělenou kapacitu dráhy nevyužije (viz kapitola 4.6.1), případně mu přidělená kapacita dráhy propadne z důvodu zpoždění vlaku většího než 1 200 minut z důvodu na straně žadatele, je žadatel povinen za každý plánovaný den jízdy, kdy tato situace nastane, uhradit přidělcí kapacity sankci za nevyužití přidělené kapacity dráhy, která se vypočítá podle délky nevyužité přidělené trasy, sazby a podmínek uvedených v části D přílohy „C“ tohoto Prohlášení o dráze. Přidělce kapacity tuto sankci uplatňuje pouze na vybrané síti. Sankci podléhají pouze ty nevyužité části přidělené trasy, které se nachází na vybrané síti. Vybraná síť, na níž přidělce kapacity uplatňuje sankci za nevyužití kapacity dráhy, je znázorněna na mapě „M14“.

Za důvody na straně žadatele se považují všechny důvody, které nejsou na straně přidělce kapacity, provozovatele dráhy, státní správy a samosprávy a které nejsou způsobeny mimořádnou událostí nebo vyšší mocí.

6.4.2 Pobídky pro rámcové smlouvy

SŽDC žádné zvláštní pobídky pro rámcové smlouvy (viz kapitola 2.3.3) neposkytuje.

6.4.3 Pobídky pro vozidla vybavená ERTMS

SŽDC v rámci podpory rozvoje ERTMS uplatňuje pro hnací vozidla vybavená zařízením ETCS Level 2 zvýhodnění při výpočtu ceny za použití dráhy jízdou vlaku. Podrobnosti jsou uvedeny v příloze „C“, část C, odstavec II.6.2.

6.5 Systém odměňování výkonu

Systém odměňování výkonu je systém finančních pobídek s motivačním záměrem, směřující k zajištění minimalizace závad na dráze a zvyšování její propustnosti, s cílem zvýšení kvality poskytovaných služeb. Smluvní závazek dopravce k dodržování systému odměňování výkonu je jednou ze základních podmínek pro přidělení kapacity dráhy.

Systém odměňování výkonu je definován tak, aby:

- byl v souladu s platnými právními předpisy,
- nedocházelo ke zvýhodnění některého z dopravců,
- sledované položky byly vzájemně vyvážené a nezvýhodňovaly žádnou stranu nebo kritérium,
- každá ze sledovaných položek byla jednoznačně definována a finančně zvlášť ohodnocena,
- na obou stranách byla postihována pouze danou stranou přímo zaviněná pochybení,
- sledované položky byly plně transparentní a umožňovaly při řešení sporů kontrolu regulačním úřadem.

Povinností dopravce na dráhách provozovaných SŽDC je uhradit SŽDC veškeré sankce zaviněné jednáním dopravce, které SŽDC prokazatelně uhradila ostatním dopravcům na základě systému odměňování výkonu.

Uplatněním systému odměňování výkonu není dotčeno právo SŽDC ani dopravce na případnou náhradu prokazatelné škody v souladu s platnými právními předpisy.

Podrobný popis systému odměňování výkonu je uveden v příloze „D“. Vzorový návrh ujednání o systému odměňování výkonu včetně nestranného způsobu mimosoudního řešení sporů týkajících se narušení provozování drážní dopravy je uveden v příloze „L“.

SŽDC v souladu s ustanovením přílohy VI směrnice 34/2012/EU zveřejňuje na svých webových stránkách jednou ročně průměrnou roční úroveň výkonu dosaženou dopravci na základě hlavních parametrů systému odměňování výkonu.

6.6 Změny cen

SŽDC si vyhrazuje právo na změny cen uvedených v kapitole 6.3.2, 6.3.3, 6.3.4 a 6.3.5. Změny těchto cen oznamuje SŽDC formou změny Prohlášení o dráze a upozorněním na Portálu provozování dráhy, ostatní provozovatelé drah (viz kapitola 1.1.3) informují o změnách cen samostatně.

6.7 Uspořádání fakturace

6.7.1 Uspořádání fakturace na dráze provozované Advanced World Transport a. s.

Ceny za použití dráhy jízdou vlaku na regionální dráze Milotice nad Opavou – Vrbno pod Pradědem fakturuje Advanced World Transport a. s. dopravcům do 15. dne po skončení kalendářního měsíce, ve kterém byla jízda příslušného vlaku ukončena. Daňový doklad zahrnuje celkovou výslednou cenu za výkony v osobní nebo nákladní dopravě, DPH a celkovou cenu včetně DPH. Splatnost daňového dokladu je 30 kalendářních dnů.

Rozlišení platby za použití dráhy pro jízdu vlaku je provedeno takto:

Účet = 1000483318/3500, vedený u ING Bank N.V.
Variabilní symbol = číslo daňového dokladu
Specifický symbol = období skutečně provedených výkonů podléhajících zpoplatnění, a to ve formátu „mmrrrr“ (např. 052013).

6.7.2 Uspořádání fakturace na dráhách provozovaných PDV RAILWAY a. s.

PDV RAILWAY a.s. jako provozovatel dráhy nepřiděluje kapacitu dráhy. O přidělení kapacity dráhy na regionálních dráhách provozovaných společnostmi PDV RAILWAY a.s. žádá dopravce SŽDC. Ceny za přidělení kapacity dráhy fakturuje poté dopravcům SŽDC.

Cenu za použití dráhy jízdou vlaku fakturuje PDV RAILWAY a.s. dopravcům na základě smlouvy o provozování drážní dopravy mezi dopravcem a provozovatelem dráhy. Splatnost daňového dokladu je 30 dnů. Součástí daňového dokladu je podklad pro fakturaci, ve kterém jsou rozlišeny výkony v osobní a nákladní dopravě, u každého druhu dopravy je dále uveden počet vlaků, vlakových kilometrů a hrubých tunových kilometrů. Ostatní údaje jsou uvedeny pouze v případě, že je to dohodnuto ve smlouvě o provozování drážní dopravy.

Ostatní služby požadované dopravci (např. dlouhodobé odstavení vozidel, doplnění pohonných hmot, školení doprovodu vlaku apod.) poskytuje provozovatel dráhy po dohodě s dopravcem na základě uzavřené smlouvy. Za ostatní služby poskytnuté provozovatelem dráhy PDV RAILWAY a.s. jsou vždy dopravci fakturovány pouze skutečné a prokazatelně vynaložené náklady.

6.7.3 Uspořádání fakturace na dráhách provozovaných SŽDC

Ceny za přidělení kapacity dráhy fakturuje SŽDC žadatelům do 15. dne po skončení kalendářního měsíce, ve kterém bylo přidělení kapacity dráhy uskutečněno. Daňový doklad zahrnuje celkovou výslednou cenu za přidělení kapacity dráhy, DPH a celkovou cenu včetně DPH. Splatnost daňového dokladu je 30 kalendářních dnů.

Rozlišení platby za přidělení kapacity dráhy je provedeno takto:

Účet = 14606011/0710, IBAN CZ13 0710 0000 0000 1460 6011,
BIC: CNBACZPP, vedený u České národní banky
Variabilní symbol = číslo daňového dokladu

Sankce za nevyužitou nebo odřeknutou přidělenou kapacitu dráhy fakturuje SŽDC žadatelům čtvrtletně. Splatnost daňového dokladu je 30 kalendářních dnů.

Rozlišení platby za nevyužitou nebo odřeknutou přidělenou kapacitu dráhy je provedeno takto:

Účet = 14606011/0710, IBAN CZ13 0710 0000 0000 1460 6011,
BIC: CNBACZPP, vedený u České národní banky
Variabilní symbol = číslo daňového dokladu

Ceny za užití dráhy jízdou vlaku fakturuje SŽDC dopravcům do 15. dne po skončení kalendářního měsíce, ve kterém byla jízda příslušného vlaku ukončena. Daňový doklad zahrnuje celkovou výslednou cenu, dílčí ceny za výkony v osobní a nákladní dopravě, DPH a celkovou cenu včetně DPH. Splatnost daňového dokladu je 30 kalendářních dnů.

Rozlišení platby za použití dráhy jízdou vlaku je provedeno takto:

Účet = 3009-14606011/0710, IBAN CZ83 0710 0030 0900 1460 6011,
BIC: CNBACZPP, vedený u České národní banky
Variabilní symbol = číslo daňového dokladu

Vzájemně projednané sankční částky vyplývající ze systému odměňování výkonu fakturují SŽDC i dopravci ve čtvrtletním cyklu v termínu do konce kalendářního měsíce následujícího po posledním měsíci příslušného čtvrtletí, ve kterém důvod k uplatnění sankce vznikl. Daňový doklad zahrnuje celkovou výslednou cenu za všechny odsouhlasené sankce v příslušném čtvrtletí. Splatnost daňového dokladu je 30 kalendářních dnů.

Rozlišení platby za projednané sankce fakturované SŽDC dopravcům je provedeno takto:

Účet = 14606011/0710, IBAN CZ13 0710 0000 0000 1460 6011,
BIC: CNBACZPP, vedený u České národní banky
Variabilní symbol = číslo daňového dokladu

Ceny za přístup po dráze ke službám v kapitole 5.3 a za služby v kapitolách 5.3, 5.4 a 5.5 (pokud byly stanoveny) jsou fakturovány samostatně. Splatnost daňového dokladu je 30 kalendářních dnů.

Rozlišení platby za přístup po dráze ke službám je provedeno takto:

Účet = 14606011/0710, IBAN CZ13 0710 0000 0000 1460 6011,
BIC: CNBACZPP, vedený u České národní banky
Variabilní symbol = číslo daňového dokladu

SŽDC ani dopravci nejsou oprávněni provést úhradu jim vyúčtovaných cen a sankcí podle kapitoly 6 formou jednostranného zápočtu.

V Praze dne 20. 11. 2017

Ing. Pavel Surý

generální ředitel

Přílohy

PŘÍLOHA „A“

Seznam kontaktů

SŽDC – vybrané osoby

Generální ředitel	Ing. Pavel Surý
Telefon:	(+420) 972 235 200
Fax:	(+420) 222 335 298
E-mail:	gr@szdc.cz
Náměstek GŘ pro řízení provozu	Ing. Josef Hendrych
Telefon:	(+420) 972 235 505
E-mail:	hendrych@szdc.cz
Ředitelka odboru smluvních vztahů	JUDr. Hana Honzáková
Telefon:	(+420) 972 235 588
Fax:	(+420) 972 244 299
E-mail:	honzakova@szdc.cz
Ředitel odboru jízdního řádu	Ing. Miloš Houska
Telefon:	(+420) 972 241 587
E-mail:	houska@szdc.cz
Ředitel odboru základního řízení provozu	Ing. Tomáš Nachtman
Telefon:	(+420) 972 244 011
E-mail:	nachtman@szdc.cz
Ředitel odboru operativního řízení a výluk	Ing. Jiří Witiska
Telefon:	(+420) 972 244 588
E-mail:	witiska@szdc.cz

SŽDC – přidělování kapacity dráhy

Žádosti do ročního jízdního řádu a jeho pravidelných změn

Odbor jízdního řádu	
Telefon:	(+420) 972 244 991
Mobil:	(+420) 606 728 532
E-mail:	kubena@szdc.cz

Mezistátní ad hoc žádosti

OneStopShop (OSS)	Zaměstnanci OSS
Telefon:	(+420) 972 244 556, 573, 606
	(+420) 972 244 264, 458, 853
	(+420) 972 241 557, 560
	(+420) 972 741 419
E-mail:	OSS@szdc.cz
Non-stop pracoviště přidělece kapacity dráhy	Dispečer
Telefon:	(+420) 972 244 633
Mobil:	(+420) 602 664 577
E-mail:	OSS@szdc.cz

Vnitrostátní ad hoc žádosti

Regionální pracoviště přidělece kapacity dráhy	Praha
Telefon:	(+420) 972 244 457, 624
E-mail:	PKPHA@szdc.cz
Regionální pracoviště přidělece kapacity dráhy	Plzeň
Telefon:	(+420) 972 524 555
E-mail:	PKPHA@szdc.cz
Regionální pracoviště přidělece kapacity dráhy	Ostrava
Telefon:	(+420) 972 765 093, 386, 387
E-mail:	PKPRE@szdc.cz
Regionální pracoviště přidělece kapacity dráhy	Brno
Telefon:	(+420) 972 625 202
E-mail:	PKPRE@szdc.cz
Non-stop pracoviště přidělece kapacity dráhy	Praha
Telefon:	(+420) 972 241 563
Mobil:	(+420) 602 452 860
E-mail:	PKPHA@szdc.cz
Non-stop pracoviště přidělece kapacity dráhy	Přerov
Telefon:	(+420) 972 735 604
Mobil:	(+420) 724 460 477
E-mail:	PKPRE@szdc.cz

SŽDC – řízení provozu

SŽDC – GŘ

Ústřední dispečer	
Telefon:	(+420) 972 244 482
Mobil:	(+420) 724 172 965
E-mail:	OORPusdisp@szdc.cz
Hlavní dispečer	
Telefon:	(+420) 972 244 182
Mobil:	(+420) 725 790 090
E-mail:	dispeceri@szdc.cz

SŽDC – CDP Praha

Ředitel CDP Praha	
Telefon:	(+420) 972 228 901
E-mail:	jasencak@szdc.cz
Oddělení operativního řízení provozu Praha	
Telefon:	(+420) 972 095 001
Mobil:	(+420) 602 291 600
E-mail:	CDPPHAveddisp@szdc.cz
Oddělení operativního řízení provozu Ústí n. L.	
Telefon:	(+420) 972 058 554
Mobil:	(+420) 602 495 706
E-mail:	CDPUNLveddisp@szdc.cz

SŽDC – CDP Přerov:

Ředitel CDP Přerov	
Telefon:	(+420) 972 734 300
E-mail:	novakpet@szdc.cz
Oddělení řízení pro Moravu a Slezsko	
Telefon:	(+420) 972 730 000
Fax:	(+420) 972 734 068
Mobil:	(+420) 602 288 982
E-mail:	CDPPREveddisp@szdc.cz

Vybrané osoby provozovatele pronajatých drah – Advanced World Transport a. s.

Kontaktní osoba	Pavel Kroček
Telefon:	(+420) 596 166 435
Mobil:	(+420) 725 581 532
E-mail:	krocek@awt.eu

Vybrané osoby provozovatele pronajatých drah – PDV RAILWAY a. s.

Kontaktní osoba	Provozní dispečer
Telefon:	(+420) 475 300 100
Mobil:	(+420) 602 133 890
E-mail:	info@pdvr.cz

Vlastník dráhy Sedlnice – Mošnov, Ostrava Airport – Moravskoslezský kraj – vybrané osoby

Vedoucí odboru dopravy	Ing. Ivo Muras
Telefon:	+420 595 622 116
Fax:	+420 595 622 143
E-mail:	ivo.muras@msk.cz
Referent pro dopravní infrastrukturu odbor dopravy	Ing. Václav Elbl
Telefon:	+420 595 622 505
Fax:	+420 595 622 143
E-mail:	vaclav.elbl@msk.cz

PŘÍLOHA „B“

Tabulka A

Výběr základních údajů o dráze celostátní a dráhách regionálních

Význam jednotlivých sloupců a použitých značek:

Číslo sloupce:

- 1 – číslo tratě
- 2 – název začátku tratě
- 3 – název konce tratě
- 4 – kilometrická poloha začátku tratě
- 5 – kilometrická poloha konce tratě
- 6 – celková stavební délka tratě uvedená v km
- 7 – maximální traťová rychlost uvedená v km/h
- 8 – normativ délky osobního vlaku (včetně hnacích vozidel) uvedený v m
- 9 – normativ délky nákladního vlaku (včetně hnacích vozidel) uvedený v m
- 10 – největší povolená délka nákladního vlaku (včetně hnacích vozidel) uvedená v m
- 11 – maximální sklon tratě uvedený v ‰
- 12 – dovolené traťové třídy zatížení

Pozn. k údajům o délkách vlaků:

- V případě, kdy trať TTP obsahuje úseky s rozdílnou největší povolenou délkou vlaku, je ve sloupci 10 uvedena její nejvyšší hodnota. Všechny úseky s rozdílnou největší povolenou délkou jsou uvedeny v tabulce 6 TTP.
- Jízda vlaků delšího, než je TTP stanovený normativ délky vlaku, musí být uskutečněna v souladu s předpisem SŽDC D1, čl. 2292 v platném znění.
- Délky vlaků osobní dopravy na tratích s pravidelnou dálkovou dopravou jsou stanoveny z hodnot normativů pro dálkové osobní vlaky

Údaje obsažené v příloze „B“ odrážejí stav známý ke dni vydání Prohlášení o dráze. Aktuální data o dráze celostátní a regionální zveřejňuje provozovatel dráhy SŽDC v informačním systému DYPOD (<http://provoz.szdc.cz/dypod>).

1	2	3	4	5	6	7	8	9	10	11	12
100 00	Pízeň hlavní nádraží	Cheb	349,647	236,297	106,416	150	300	515	640	9,0	D4
101 00	Aš	Hranice v Čechách	27,285	15,898	16,106	40	60	115	115	27,5	A1
102 00	Františkovy Lázně	Aš st. hr.	7,213	29,585	23,305	70	250	485	620	12,2	D3
103 00	Cheb	Vojtanov st. hr.	73,615	51,325	19,591	90	250	485	485	18,9	D3
104 00	Cheb	Cheb st. hr.	150,540	140,587	10,524	90	350	610	610	7,6	D4
105 00	Mariánské Lázně	Karlovy Vary	0,390	2,612	56,947	60	60	211	291	25,0	B2
106 00	Domažlice odbočná výh. č. 401	Planá u Mariánských Lázní	5,842	0,027	81,726	60	45	156	180	24,0	C3
107 00	Svojšíň	Bor	0,132	14,904	15,642	60	35	142	199	19,0	C3
108 00	Přovany	Bezručice	0,376	24,087	24,589	60	40	109	118	26,5	A1
120 00	Chomutov	Cheb	126,192	236,297	112,005	100	200	641	700	13,3	D3
121 00	Tršnice	Františkovy Lázně	0,402	3,724	4,302	60	250	386	620	8,6	D4
122 00	Tršnice	Luby u Chebu	0,509	20,955	20,446	60	30	140	140	24,7	C2
123 00	Sokolov os. n.	Kraslice st. hr.	0,574	27,452	26,877	60	60	150	150	16,6	B2
124 00	Krásný Jez	Nové Sedlo u Lokte	0,203	18,083	19,440	60	200	200	615	34,3	B2
125 00	Chodov	Nová Role	0,418	6,263	7,264	40	20	175	175	10,0	B2
126 00	Karlovy Vary-Sedlec	Potůčky st. hr.	5,212	46,199	40,988	60	50	240	240	26,0	A1 / B2
127 00	Dalovice	Merklín	10,325	0,040	11,370	50	30	130	130	30,0	C2
128 00	Kadaň-Předměstí	Kadaň-Pruněřov	26,404	32,376	6,019	75	40	110	110	0,0	A1
129 00	Kašice	Kadaň-Předměstí	0,038	26,404	27,097	70	40	110	110	28,0	A1
131 00	Kadaňský Rohozec	Vilémov u Kadaně	8,825	17,779	8,989	40	40	110	110	22,0	B2
132 00	Chomutov	Vejprty st. hr.	0,708	35,391	57,677	90	45	330	330	21,3	A1
133 00	Droužkovice	Dubina odbočka	1,075	5,707	5,724	100	100	513	611	11,7	C4
140 00	Most	Chomutov	48,681	65,712	24,202	110	200	436	709	12,9	C4
141 00	Chomutov město	Chomutov seř. n.	0,087	2,551	2,518	40	N/A	600	600	9,0	C4

1	2	3	4	5	6	7	8	9	10	11	12
142 00	Březno u Chomutova	Chomutov	116,223	124,294	12,067	100	100	434	580	0,0	C3
143 00	Dolní Rybník odbočka	Jirkov	0,038	2,099	2,062	50	90	200	200	23,5	B2
144 00	Třebošice	Most nové nádraží	1,603	3,955	3,612	60	N/A	650	650	5,3	C4
145 00	Most	Most nové nádraží	47,228	4,458	5,162	60	100	650	650	7,8	C4
146 00	Most nové nádraží	Louka u Litvínova	4,458	11,620	8,293	60	100	300	300	19,6	C3
147 00	Louka u Litvínova	Litvínov	54,120	55,597	1,477	50	100	300	350	0,0	B2
148 00	Louka u Litvínova	Moldava v Krušných horách	133,149	158,081	25,370	50	100	300	300	35,0	A1
149 00	Louny	Most	95,222	121,101	25,978	80	120	372	455	0,0	C3
160 00	Ústí nad Labem hl. n.	Most	0,507	48,681	47,468	120	200	641	700	0,0	C4
161 00	České Zlatníky odbočka	Obrnice	234,800	233,182	1,649	70	120	392	555	4,9	C3
162 00	Oldřichov u Duchcova	Louka u Litvínova	42,781	131,938	11,532	80	80	630	664	16,6	B2
164 00	Děčín hlavní nádraží	Oldřichov u Duchcova	0,191	39,443	41,304	80	60	300	300	29,3	B2
165 00	Ústí nad Labem západ	Bílina	3,654	25,339	27,129	60	90	538	698	10,6	D4
166 00	Řetenice	Lovosice	0,589	35,747	36,738	50	60	300	300	28,0	D3
168 00	Ústí nad Labem západ výh. 852	Ústí nad Labem západ st. 5	0,063	2,074	2,070	60	200	641	710	0,0	D4
169 00	Ústí nad Labem hlavní nádraží jih	Ústí nad Labem západ	0,082	0,978	4,008	50	165	630	650	0,0	D4
180 00	Pízeň hlavní nádraží	Žatec	1,073	203,390	106,271	70	120	390	634	19,5	C3
181 00	Rakovník	Bečov nad Teplou	0,650	87,273	88,799	60	40	259	259	30,0	B1
182 00	Protivec	Bochov	0,200	16,823	16,977	40	40	200	200	28,3	C3
183 00	Rakovník	Mladotice	1,290	38,558	37,775	60	100	159	156	24,0	A1
184 00	Žatec-západ	Žatec-Velichov	0,000	1,062	2,003	60	130	392	555	8,9	D4
185 00	Žatec	Březno u Chomutova	101,978	116,223	13,194	80	100	434	580	0,0	C3

1	2	3	4	5	6	7	8	9	10	11	12
186 00	Lužná u Rakovníka	Žatec	61,709	101,978	40,270	80	120	382	478	25,0	C2
187 00	Žatec	Obrnice	204,167	232,107	29,301	70	120	392	555	10,4	C3
188 00	Louny	Postoloprty	10,675	0,265	11,345	70	100	450	450	0,0	C3
189 00	Bažantnice odbočka	Vrbka odbočka	0,795	216,408	1,003	70	N/A	450	450	20,0	C2
191 00	Louny předměstí	Rakovník	44,765 0,251	0,650	45,143	70	50	429	451	18,0	C3
192 00	Krupá	Kolešovice	0,198	12,218	12,605	50	25	165	165	14,2	C2
200 00	Pízeň-Jižní předměstí	Česká Kubice st. hr.	111,772	184,102	72,438	100	269	536	660	12,0	C3
201 00	Staňkov	Poběžovice	0,165	19,076	19,478	60	35	156	185	11,4	C3
202 00	Janovice nad Úhlavou	Domažlice	0,727	30,875	32,312	60	90	281	550	17,8	C3
203 00	Nýřany	Heřmanova Huť	0,112	9,669	10,089	60	30	45	85	20,1	A1
204 00	Klatovy	Železná Ruda-Alžbětín	48,334	0,000	48,335	90	170	237	237	19,0	C3
205 00	Pízeň hlavní nádraží	Klatovy	97,060	48,334	49,106	90	170	590	632	25,0	C3
220 00	Nemanice	Pízeň hlavní nádraží	216,875 0,042	347,302	136,516	100	220	607	640	12,0	D3
221 00	Nepomuk	Blatná	24,230	0,229	25,053	50	60	98	122	60	B2
222 00	Horáždovice předměstí	Klatovy	0,292	58,071	59,620	65	90	281	550	90	C3
223 00	Strakonice	Volary	0,328	70,364	71,383	60	60	85	199	60	B2
224 00	Březnice	Strakonice	0,234	49,093	50,112	50	60	84	130	60	B2
225 00	Putim	Ražice	0,246	2,624	4,288	70	N/A	608	608	N/A	D3
226 00	Čičenice	Volary	0,455	56,290	55,745	50	60	85	420	60	C2
227 00	Čičenice	Týn nad Vltavou	0,629	21,582	22,076	60	70	183	409	70	D4
228 00	Dívčice	Netolice	0,471	13,785	13,867	60	30	127	134	30	C3
240 00	Horní Dvořiště st. hr.	České Budějovice	61,097	117,983	58,299	100	135	579	640	135	D3

1	2	3	4	5	6	7	8	9	10	11	12
241 00	Volary	Čes. Budějovice, odbočná výh.č.502	56,290	0,000	88,692	70	125	156	630	125	B1
242 00	Černý Kříž	Nové Údolí	62,111	69,981	8,191	60	108	152	152	108	B1
243 00	Rybník	Lipno nad Vltavou	0,167	22,185	22,335	60	50	93	300	50	C2
260 00	České Velenice st. hr.	České Budějovice	163,100	211,641	50,679	100	90	446	640	90	D3
261 00	České Velenice	Veselí nad Lužnicí	1,157	54,506	54,484	100	110	580	633	110	D3
280 00	České Budějovice	Benešov u Prahy	117,983	133,570	115,867	160	220	536	630	220	D3
281 00	Tábor	Bechyně	0,000	24,303	24,304	60	80	95	95	80	B1
282 00	Tábor	Písek	1,750	59,460	58,719	70	70	548	622	70	C3
283 00	Horní Cerekev	Tábor	0,451	69,093	69,444	70	65	286	627	65	C3
284 00	Olbramovice	Sedlčany	0,286	16,825	17,671	50	30	119	182	30	C3
285 00	Trhový Štěpánov	Benešov u Prahy	33,645	0,849	33,782	60	60	247	272	60	C2
300 00	Benešov u Prahy	Praha-Uhřetěves	133,570	170,492	36,918	160	220	573	650	220	D4
301 00	Praha-Uhřetěves	Záběhlíce odbočka	170,492	178,074	7,582	160	220	573	680	220	D4
302 00	Záběhlíce odbočka	Praha-Vršovice	178,074	183,832	4,672	100	220	573	680	220	D4
303 00	Čerčany	Praha-Krč	0,470	6,393	51,061	80	145	170	350	145	C2
304 00	Dobříš	Skochovice odbočka	0,666	29,580	29,955	50	100	102	150	100	C2
305 00	Světlá nad Sázavou	Čerčany	47,618	65,347	91,635	60	84	123	200	84	C3
320 00	Praha-Libeň	Praha hlavní nádraží	0,933	3,859	2,926	110	300	400	660	300	D4
321 00	Praha-Libeň	Praha-Holešovice Stromovka	0,199	5,071	6,731	80	310	652	680	310	D4
322 00	Praha Masarykovo nádraží-Hrabovka	Praha Masarykovo nádraží-viadukt	0,006	0,595	0,559	40	N/A	N/A	N/A	N/A	D3 / D4
323 00	Balabenka odbočka	Praha Masarykovo nádraží-Sluncová	0,066 0,066	1,964 1,345	1,898	100	200	N/A	N/A	19,4	D4

1	2	3	4	5	6	7	8	9	10	11	12
324 00	Praha-Libeň	Praha Masarykovo nádraží	406,236 405,870	409,899	3,695	110	200	N/A	N/A	16,0	D3 / D4
325 00	Balabenka odbočka	Praha-Holešovice Rokytka	0,066 0,320	0,889 0,845	0,823	80	310	400	660	14,7	D4
326 00	Praha-Vršovice	Praha hlavní nádraží	183,832	185,369	3,896	100	310	525	660	5,5	C3 / D3
327 00	Praha hlavní nádraží	Balabenka odbočka	185,314	4,816	3,583	100	310	400	660	0,0	D4
328 00	Praha-Libeň	Praha-Vysočany	0,111	1,588	1,771	80	240	518	680	8,8	D4
329 00	Praha-Malešice	Praha-Vršovice vj. n.	4,963	7,007	2,044	80	310	518	680	0,0	D4
331 00	Praha-Vršovice vj. n.	Praha-Vršovice	7,007	11,197	4,190	50	310	518	680	0,0	D4
332 00	Praha-Běchovice	Praha-Malešice	0,731	4,963	8,480	80	300	518	680	0,0	D4
333 00	Praha-Libeň	Praha-Malešice	1,508	3,821	2,371	80	310	518	680	0,0	D3
334 00	Praha-Hostivař	Praha-Malešice	0,514	3,242	4,811	80	220	518	680	0,0	D4
335 00	Praha-Vršovice	Praha-Vyšehrad vých.	0,624	1,437	3,026	40	300	518	680	0,0	C3
336 00	Praha-Vršovice	DKV Praha PP Praha jih	0,208	0,852	0,845	40	350	520	520	0,0	C3
337 00	Praha-Krč	Praha-Vršovice	4,514	0,733	5,179	80	145	170	363	11,9	C4
338 00	Záběhlice odbočka	Praha-Vršovice st. 2	178,187	0,028	2,097	75	N/A	N/A	660	0,0	D3
339 00	Praha-Malešice	Praha-Žižkov	0,404	4,127	3,724	60	N/A	N/A	N/A	11,6	C4
340 00	Praha-Radotín	Beroun	10,237	39,527	27,446	100	310	666	689	11,2	D3
341 00	Rakovník	Beroun	41,881	0,023	43,482	70	65	329	628	11,4	C3
342 00	Praha-Smíchov	Beroun-Závodí	1,139	1,704	32,249	70	48	212	262	28,3	B2
343 00	Praha-Smíchov spol. n.	Hostivice	0,000	19,212	19,626	70	80	420	420	15,4	C3
344 00	Rudná u Prahy	Jeneček odbočka	16,118	0,069	7,729	70	N/A	278	278	0,0	C3
345 00	Jeneček odbočka	Podlešín	0,068	47,520	29,198	70	100	480	506	0,0	C3
346 00	Jeneček vhb.č.5	Jeneček vhb.č.6	22,568	23,454	0,812	80	-	-	-	0,0	C3

1	2	3	4	5	6	7	8	9	10	11	12
347 00	Praha-Smíchov	Praha-Radotín	0,180	10,237	10,057	100	300	666	689	0,0	D3
348 00	Praha-Vršovice v. n. st. 2	Praha-Radotín	0,043	14,492 14,448	14,517	75	250	700	700	12,7	D4
349 00	Praha hlavní nádraží	Praha-Smíchov	0,431	4,313	5,239	60	300	400	660	17,0	C3
351 00	Praha-Smíchov sev. zhl.	Praha-Smíchov spol. n.	2,985	3,349	0,364	60	N/A	N/A	N/A	0,0	C3
360 00	Beroun	Plzeň hlavní nádraží	39,527	110,199	71,999	160	300	656	724	11,0	D3
361 00	Chrást u Plzně	Radnice	9,826	6,809	18,307	60	30	250	250	22,0	A1
362 00	Rokycany	Nezvěstice	0,027	26,589	27,954	50	50	230	147	24,1	C3
363 00	Zdice	Protivín	101,354	0,022	103,293	75	100	357	515	18,3	C3
364 00	Rožmitál pod Třemšínem	Březnice	0,000	6,906	7,051	75	55	97	97	18,8	A1
365 00	Zadní Třeboň	Lochovice	0,076	26,350	26,891	60	60	204	147	26,6	C2
380 00	Praha-Holešovice Stromovka	Kralupy nad Vltavou	413,53	437,961	24,370	120	310	595	680	0,0	D4
381 00	Praha-Bubny	Praha-Holešovice Stromovka	412,924	413,530	1,873	80	160	N/A	N/A	0,0	D3
382 00	Praha Masarykovo nádraží	Praha-Bubny	409,995	412,924	1,721	80	220	N/A	N/A	0,0	D3
383 00	Praha-Bubny	Kladno	0,672	28,626	28,551	80	80	414	510	25,0	C2
384 00	Kladno	Lužná u Rakovníka	28,626	61,709	33,081	80	80	414	510	0,0	C2
385 00	Lužná u Rakovníka	Rakovník	0,315	42,971	9,755	60	80	414	510	0,0	C2
386 00	Kladno	Kralupy nad Vltavou	0,620	437,167	25,423	60	110	380	455	21,9	C3
400 00	Kralupy nad Vltavou	Lovosice	437,961	492,992	55,010	160	310	595	680	0,0	D4
401 00	Kralupy nad Vltavou	Louny	0,883	95,222	61,277	70	120	372	455	22,0	C3
402 00	Kralupy n. Vlt. předměstí	Velvary	2,753	10,002	8,006	40	50	95	95	26,2	C3
403 00	Vraňany	Lužec nad Vltavou	0,239	3,397	3,342	40	90	127	128	10,9	C3

1	2	3	4	5	6	7	8	9	10	11	12
404 00	Roudnice nad Labem	Straškov	1,484	13,270	13,379	60	30	222	348	0,0	C3
405 00	Vraňany	Libochovice	36,975	0,363	37,860	60	30	212	212	25,0	D2
406 00	Straškov	Zlonice	14,881	32,173	18,054	60	30	222	348	0,0	C3
407 00	Lovosice	Louny	0,614	0,675	35,045	60	60	192	263	18,3	C2
420 00	Lovosice	Děčín hlavní nádraží	492,992	540,164	47,168	160	160	395	660	0,0	D4
421 00	Děčín hlavní nádraží	Děčín st. hr.	1,026	11,859	10,832	120	429	650	700	3,6	D4
422 00	Děčín východ dolní nádraží	Děčín-Prostřední Žleb	457,725	458,961	2,727	50	150	650	700	6,9	D4
423 00	Děčín hlavní nádraží	Děčín východ dolní nádraží	1,792	0,000	3,127	90	190	650	700	12,4	D4
440 00	Nymburk hlavní nádraží	Ústí nad Labem-Střekov	323,297	431,472	108,143	120	156	538	656	18,0	D4
441 00	Ústí nad Labem-Střekov	Děčín východ	431,472	457,725	25,996	90	190	522	700	12,4	D4
442 00	Ústí nad Labem-Střekov	Ústí nad Labem západ	0,363	3,016 1,461	4,030	50	200	522	656	0,0	D4
443 00	Žalhostice	Velké Žernoseky	0,048	0,785	1,266	40	100	300	300	25,0	C3
444 00	Mělník	Mladá Boleslav hlavní nádraží	0,498	14,623	49,544	50	40	127	177	0,0	A1 / C3
445 00	Lysá nad Labem	Milovice	0,633	5,800	5,928	70	160	233	233	23,5	C4
446 00	Lysá nad Labem	Praha-Vysočany	0,863	6,168	30,211	100	240	410	680	13,0	D3
447 00	Čelákovice	Mochov	8,797	4,014	4,044	60	40	133	133	17,5	C4
460 00	Česká Lípa hl. n.	Liberec	0,669	143,166	60,506	100	100	350	560	25,5	C2
461 00	Lovosice	Česká Lípa hl. n.	40,110	84,535	47,686	60	100	300	300	29,4	B2
462 00	Benešov nad Ploučnicí	Česká Lípa hl. n.	0,055	19,843	20,893	70	100	350	560	0,0	C3
463 00	Děčín východ	Benešov nad Ploučnicí	3,984	12,065	8,721	80	100	350	560	0,0	C3
464 00	Benešov nad Ploučnicí	Jedlová	12,065	40,115	28,769	70	10	198	396	0,0	C3

1	2	3	4	5	6	7	8	9	10	11	12
465 00	Česká Lípa hlavní nádraží	Rumburk	45,379	91,277	47,034	80	60	198	396	25,0	C3
466 00	Rumburk	Rumburk st. hr.	91,277	97,690	6,926	60	107	198	396	19,9	C3
467 00	Mikulášovice dolní nádraží	Rumburk	0,095	17,783	18,791	50	40	204	204	27,0	B2
468 00	Rumburk	Dolní Poustevna st. hr.	0,020	26,271	26,251	60	40	204	258	28,6	C2
469 00	Panský	Krásná Lípa	0,200	5,017	5,004	40	40	125	125	20,7	C3
471 00	Rybníště	Varnsdorf st. hr.	0,078	11,459	12,040	50	110	327	405	15,1	C3
472 00	Varnsdorf	Varnsdorf staré nádraží st. hr.	10,441	13,706	4,013	50	50	N/A	N/A	11,0	C3
473 00	Srní u České Lípy	Žizníkov	0,520	3,474	4,882	80	130	626	626	5,2	C3
474 00	Mimoň	Mimoň staré nádraží	0,027	3,054	3,187	40	N/A	93	93	20,0	C3
480 00	Skály odbočka	Turnov	12,425	103,654	91,990	100	142	442	640	12,5	C2
481 00	Balabanka odbočka	Praha-Vysočany	4,816	6,168	1,352	100	255	384	680	0,0	D4
482 00	Kralupy nad Vltavou	Neratovice	1,381	17,174	18,150	60	185	400	660	8,2	C4
483 00	Čelákovice	Neratovice	0,081	15,118	23,878	60	150	400	565	22,4	C3
484 00	Nymburk hlavní nádraží	Mladá Boleslav hl. n.	0,562	29,359	30,778	100	190	579	640	6,1	C3
485 00	Mladá Boleslav hl. n.	Mladá Boleslav město	14,687	21,195	7,572	60	200	579	640	0,0	C3
486 00	Mladá Boleslav město	Stará Paka	21,195	73,248	51,964	60	69	127	346	33,1	C2
487 00	Bakov nad Jizerou	Česká Lípa hlavní nádraží	0,625	45,379	44,256	100	125	443	509	14,5	C3
488 00	Bakov nad Jizerou- -Zálučí odbočka	Dolní Bousov	37,380	22,836	14,544	60	69	N/A	N/A	15,0	B2
491 00	Hradec Králové hl. n.	Turnov	0,638	29,014	82,564	80	70	179	527	19,2	C3
492 00	Jičín	Nymburk město	41,433	0,499	45,159	70	55	308	565	17,1	C3
500 00	Jaroměř	Liberec	40,361	160,972	121,539	100	107	269	485	17,9	C3

1	2	3	4	5	6	7	8	9	10	11	12
501 00	Liberec	Hrádek n. Nisou st. hr.	0,750	21,769	21,017	100	268	327	405	13,2	C3
502 00	Liberec	Frýdlant v Čechách st. hr.	160,934	200,107	40,086	80	110	440	510	16,0	C3
503 00	Frýdlant v Čechách	Jindřichovice pod Smrkem	0,410	23,671	23,433	50	40	318	333	26,0	B2
504 00	Bílý Potok pod Smrkem	Raspenava	6,377	0,328	6,607	40	30	157	157	25,0	A1
505 00	Liberec	Tanvald	1,786	27,534	26,389	50	80	167	167	27,1	C3
506 00	Smržovka	Josefův Důl	0,232	6,776	6,545	40	40	80	80	28,3	C3
507 00	Tanvald	Harrachov st. hr.	27,534	40,111	12,578	60	139	220	220	0,0	A1
508 00	Železný Brod	Tanvald	0,148	16,822	17,475	60	106	282	282	31,5	C3
520 00	Kolín	Praha-Libeň	344,491	406,236	61,632	160	300	666	700	0,0	D4
521 00	Nymburk hlavní nádraží	Poříčany	1,332	1,141	16,521	100	80	354	700	15,3	C3
522 00	Pečky	Kouřim	0,664	3,001	16,996	60	40	88	188	16,3	C3
523 00	Bošice	Bečváry	12,986	3,820	10,929	60	40	106	180	16,7	C3
524 00	Praha-Běchovice Blatov	Praha-Běchovice	0,056 0,121	1,512 1,560	1,493	80	300	666	700	15,0	D4
540 00	Česká Třebová	Kolín	245,284	344,491	98,849	160	300	666	700	0,0	D4
541 00	Prachovice	Přelouč	21,556	1,800	21,661	50	30	443	598	26,9	C3
542 00	Heřmanův Městec	Borohrádek	0,305	46,769	47,626	60	60	203	405	19,7	C2
543 00	Chrudim	Chrudim město	0,622	1,114	1,588	30	40	203	289	19,6	C3
544 00	Choceň	Litomyšl	0,969	23,984	23,870	60	63	192	311	17,5	C2
545 00	Letohrad	Ústí nad Orlicí	0,286	13,320	15,338	70	90	475	675	12,3	D4
546 00	Lichkov st. hr.	Letohrad	113,251	89,664	24,648	90	90	552	624	0,0	D4
547 00	Letohrad	Týniště nad Orlicí	89,664	50,295	40,543	100	115	377	610	21,0	C3
548 00	Častolovice	Solnice	0,717	15,613	15,892	60	45	317	439	20,3	C2

1	2	3	4	5	6	7	8	9	10	11	12
549 00	Doudleby nad Orlicí	Rokytnice v Orlických horách	0,450	19,694	19,895	50	40	200	200	28,3	C2
551 00	Hanušovice	Lichkov	70,659	94,245	24,466	75	90	353	484	21,0	C3
552 00	Štíty	Dolní Lipka	16,636	0,211	16,815	50	60	117	127	22,0	C3
553 00	Hanušovice-Morava	Staré Město pod Sněžníkem	1,892	11,443	9,586	50	30	57	57	20,8	C2
560 00	Kolín	Nymburk hlavní nádraží	298,487	323,297	24,720	120	220	538	700	6,7	D4
561 00	Babín odbočka	Nymburk hlavní nádraží	0,092 0,054	4,114	4,441	70	N/A	700	700	0,0	N/A
562 00	Choceň	Velký Osek	0,949	0,346	100,889	100	160	537	653	10,9	D4
563 00	Chlumec nad Cidlinou	Obora odbočka	0,722	0,046	24,774	60	60	235	235	16,3	C4
564 00	Kolín-Hradištko	Prům. zóna TPCA Kolín	0,043	1,438	1,395	50	N/A	400	400	2,5	D3
580 00	Pardubice hl. n.	Hradec Králové hl. n.	1,337	21,835	22,260	100	170	572	645	9,6	D4
581 00	Opatovice nad Labem-Pohřebačka	Plačice odbočka	0,864	3,619	3,889	80	250	572	645	3,9	D4
582 00	Havlíčkův Brod	Pardubice-Rosice nad Labem	0,538	91,692	93,705	100	110	403	403	15,1	D4
600 00	Hradec Králové hlavní nádraží	Jaroměř	23,144	40,361	18,036	100	170	572	645	8,7	D4
601 00	Hněvčeves	Smiřice	0,033	10,946	11,887	60	50	565	565	13,2	C2
620 00	Jaroměř	Trutnov hlavní nádraží	0,222	124,245	52,536	100	152	297	497	14,9	C2
621 00	Trutnov hlavní nádraží	Chlumec nad Cidlinou	124,245	23,125	102,892	100	90	345	417	18,0	C2
622 00	Martinice v Krkonoších	Rokytnice nad Jizerou	0,286	20,422	20,649	50	30	120	120	23,0	A1
623 00	Kunčice nad Labem	Vrchlabí	0,411	4,701	4,885	50	50	290	290	14,2	C3
624 00	Trutnov hlavní nádraží	Svoboda nad Úpou	0,527	10,258	10,424	60	60	290	290	15,8	C3
625 00	Trutnov-Poříčí	Královec st. hr.	47,350	62,089	15,236	60	100	340	340	15,4	C2

1	2	3	4	5	6	7	8	9	10	11	12
626 00	Královec	Žacléř	0,000	5,092	5,715	50	16	40	40	36,0	C3
627 00	Teplice nad Metují	Trutnov střed	31,689	0,188	32,594	50	45	380	450	28,3	C2
628 00	Týniště nad Orlicí	Meziměstí st. hr.	24,454	92,774	68,484	90	100	334	542	18,4	C4
629 00	Meziměstí	Otovice zastávka	1,643	14,739	14,983	60	165	399	399	12,0	A1
631 00	Václavice	Staroč	0,139	2,453	2,849	60	145	297	497	16,1	C4
632 00	Dobruška	Opočno pod Orlickými horami	0,141	5,348	5,876	50	30	155	155	15,3	A1
640 00	Veselí nad Lužnicí	Jihlava	0,533	92,804	94,192	80	167	538	650	15,3	D4
641 00	Slavonice	Kostelec u Jihlavy	36,373	0,085	54,430	50	80	283	283	18,0	C2
642 00	Střelice	Jihlava	0,314	198,301	90,167	85	185	464	571	25,0	C3
643 00	Brno hlavní nádraží	Střelice	143,283	142,499	12,631	90	185	464	571	0,0	C3
644 00	Znojmo st. hr.	Okříšky	87,660	169,019	82,367	90	160	447	640	13,4	D4
645 00	Moravské Budějovice	Jemnice	0,313	20,941	21,613	50	62	300	300	20,0	C3
660 00	Jihlava	Havlíčkův Brod	198,301	222,989	25,897	120	145	538	650	0,0	D4
661 00	Dobronín	Polná	0,326	5,933	6,410	30	100	150	150	17,9	C3
680 00	Havlíčkův Brod	Kolín	117,321	296,748	75,673	100	200	547	626	14,2	D4
681 00	Kolín	Ledečko st.1	0,514	38,259	38,828	60	40	198	198	25,1	C3
682 00	Kutná Hora hl. n.	Zruč nad Sázavou	0,448	35,679	36,301	60	40	104	104	22,5	C3
683 00	Čáslav	Třemošnice	0,890	17,101	17,213	60	40	85	85	24,1	C3
684 00	Havlíčkův Brod	Humpolec	0,255	25,506	25,419	50	44	163	163	20,0	C3
700 00	Brno-Židenice	Havlíčkův Brod	0,411	117,321	117,322	140	200	547	626	18,3	D4
701 00	Tišnov	Žďár nad Sázavou	94,354	34,046	62,428	60	150	202	519	23,2	C3
702 00	Studeneč	Křižanov	0,144	33,305	35,064	70	48	261	582	21,0	C3
702 90	Oslavice	Velké Meziříčí st. n.	20,098	22,397	2,300	40	N/A	261	261	0,0	N/A
720 00	Lanžhot st. hr.	Modřice	11,395	137,767	64,465	160	220	658	720	5,4	D4

1	2	3	4	5	6	7	8	9	10	11	12
721 00	Modřice	Brno hlavní nádraží	137,767	143,765	7,557	120	220	658	720	0,0	D4
722 00	Brno H.-Heršpice-modř. z.	Brno-Maloměřice st. 6	10,054	161,472	9,384	80	600	658	720	0,0	D4
723 00	Modřice	Brno H.-Heršpice- Modřické z.	0,055	1,934	1,937	50	520	650	720	0,0	D4
724 00	Brno-Horní Heršpice Státní silnice	Brno Horní Heršpice výh. č. 651	151,811	153,537	1,726	60	360	464	620	0,0	C3
725 00	Brno-Černovice odbočka	Brno-Černovice zhl. Táborská	2,230	1,733	0,533	60	360	450	632	8,0	D4
726 00	Hrušovany u Brna	Židlochovice	0,498	2,705	2,966	40	120	200	200	14,8	C3
728 00	Hustopeče u Brna	Šakvice	6,832	0,146	7,575	60	40	159	159	11,0	C3
729 00	Hodonín	Zaječí	36,873	0,459	37,926	50	100	140	140	15,4	C3
731 00	Čejč	Uhřice u Kyjova	1,280	16,750	15,253	40	30	115	115	26,0	B2
732 00	Břeclav st.hr.	Břeclav	77,992	82,156	4,996	120	400	400	720	2,3	D4
733 00	Břeclav	Znojmo	84,167	24,933	71,294	80	156	359	481	12,4	D4
734 00	Boří les	Lednice	0,357	9,482	9,125	50	70	111	111	14,0	C3
735 00	Hrušovany nad Jevišovkou	Hevlín	92,326	85,585	7,320	50	90	204	204	6,9	B2
736 00	Střelice	Hrušovany nad Jevišovkou	142,371	93,074	50,178	80	184	312	486	13,6	C3
737 00	Moravské Bránice	Oslavany	0,379	9,485	9,703	50	96	260	260	14,6	C3
740 00	Brno-Maloměřice st.6	Česká Třebová	161,685	245,284	83,586	140	176	643	680	9,2	D4
741 00	Česká Třebová odj.sk.	Parník odbočka	246,625	249,032	2,407	60	135	639	700	0,0	D4
742 00	Třebovice v Čechách	Česká Třebová odj. sk.	7,142	0,838	7,285	60	135	649	720	0,0	D4
743 00	Česká Třebová vj.sk.	Parník odbočka	0,132	249,031	8,169	60	135	639	700	0,0	D4
744 00	Zádulka odbočka	Les odbočka	240,568	241,453	0,941	60	190	643	680	0,0	D4
745 00	Zádulka odbočka	Česká Třebová vj. sk.	240,513	1,055	1,375	60	149	643	680	0,0	D4

1	2	3	4	5	6	7	8	9	10	11	12
746 00	Třebovice v Čechách	Česká Třebová vj. sk.	0,017	246,625	6,837	40	149	649	720	0,0	D4
747 00	Svitavy	Žďárec u Skutče	0,442	52,286	53,319	65	55	160	160	23,6	B2
748 00	Chornice	Skalice nad Svitavou	0,376	31,848	32,643	50	42	145	145	23,0	C2
749 00	Brno hlavní nádraží	Brno-Maloměřice st.6	156,029	161,526	5,496	140	176	305	330	0,0	D4
751 00	Holubice	Brno hlavní nádraží	28,320	1,351	27,764	100	160	305	330	0,0	C3
752 00	Přerov	Holubice	87,901	28,320	61,385	100	160	345	566	7,7	C3
753 00	Holubice	Blažovice	2,468	0,735	3,715	70	295	345	566	12,9	C3
754 00	Kojetín	Tovačov	0,364	10,934	11,205	50	123	156	156	15,8	C3
760 00	Prosenice	Česká Třebová	7,697 7,713	0,867	119,629	160	280	649	720	9,0	D4
761 00	Chornice	Třebovice v Čechách	40,745	76,331	35,587	50	60	188	233	14,4	C3
762 00	Kostelec na Hané	Chornice	6,952	40,745	33,794	60	70	198	245	27,1	C3
763 00	Prostějov hlavní nádraží	Kostelec na Hané	0,336	6,952	7,306	60	70	198	245	10,0	C3
764 00	Olomouc hlavní nádraží	Nezamyslice	100,855	62,545	39,992	100	130	437	552	7,4	C3
765 00	Senice na Hané	Červenka	12,224	0,525	15,560	60	40	114	149	0,0	C3
766 00	Kostelec na Hané	Senice na Hané	0,242	18,314	18,666	60	75	132	160	13,0	C3
767 00	Litovel předměstí	Mladeč	0,237	5,862	5,855	40	30	50	87	16,7	C3
768 00	Senice na Hané	Olomouc hlavní nádraží	18,314	0,021	17,881	60	75	132	160	15,2	C3
769 00	Lanškroun	Rudoltice v Čechách	4,414	0,371	4,917	50	55	100	N/A	21,5	C3
771 00	Zábřeh na Moravě	Šumperk	0,073	43,362	14,142	100	140	159	400	8,5	C4
772 00	Bludov-Sudkov	Bludov-Chromeč	0,105	0,737	0,767	60	N/A	375	485	3,3	C3
773 00	Hanušovice	Bludov	70,659	49,345	22,204	75	110	375	485	25,0	C3
774 00	Mikulovice st.hr.	Hanušovice	51,500	0,380	51,784	60	110	159	317	32,9	C3
775 00	Lipová Lázně	Javorník ve Slezsku	0,471	5,387	31,242	60	35	114	152	29,5	C3
776 00	Velká Kraš	Vidnava	0,090	4,574	4,831	60	41	152	152	15,0	C3

1	2	3	4	5	6	7	8	9	10	11	12
777 00	Zlaté Hory	Mikulovice	8,822	0,089	9,085	40	43	203	203	25,6	C3
778 00	Šumperk	Olomouc hlavní nádraží	43,362	102,062	58,070	90	80	159	400	17,9	C3
780 00	Bohumín	Prosenice	276,998	190,320	86,870	160	350	679	720	9,0	D4
781 00	Suchdol nad Odrou	Budišov nad Budišovkou	0,487	39,234	39,358	60	70	119	264	28,3	C3
782 00	Suchdol nad Odrou	Fulnek	0,228	9,740	10,145	60	30	143	143	24,1	C3
783 00	Suchdol nad Odrou	Nový Jičín město	0,000	8,368	8,364	40	60	105	105	22,9	C3
784 00	Studénka	Bílovec	0,189	7,617	8,020	50	40	160	190	22,7	B2
785 00	Studénka	Sedlnice	1,586	6,595	7,123	100	170	N/A	170	0,0	D4
786 00	Sedlnice	Mošnov, Ostrava Airport	0,066 0,034	2,903	2,837	90	178	N/A	N/A	13,00	D4
787 00	Sedlnice	Veřovice	6,595	26,197	19,123	80	75	N/A	170	28,4	C3
791 00	Odra odbočka	Ostrava-Svinov	0,305	2,684	4,025	80	350	650	700	13,3	D4
792 00	Ostrava hlavní nádraží	Vratimov	0,000	10,768	11,044	100	200	600	700	17,7	D4 / C3
793 00	Bohumín-Vrbice st. hr.	Bohumín-Vrbice	4,275	0,000	5,570	100	N/A	600	600	4,5	D4
794 00	Bohumín st. hr.	Bohumín	279,628	276,492	3,235	100	400	600	600	1,4	D4
795 00	Ostrava-Svinov	Opava východ	262,416	290,405	27,464	100	170	480	480	25,0	D4
796 00	Hlučín	Opava východ	15,113	289,416	23,215	70	190	400	430	14,3	C3
797 00	Chuchelná	Kravaře ve Slezsku	11,326	21,349	10,555	50	120	250	250	15,0	C3
800 00	Přerov	Břeclav	180,958	85,673	95,509	160	284	636	720	4,7	D4
801 00	Hodonín	Hodonín st. hr.	0,742	3,009	3,695	60	180	119	184	9,6	D4
802 00	Rohatec	Veselí nad Moravou	0,510	0,754	20,739	80	118	207	418	0,0	D4
803 00	Velká nad Veličkou st. hr.	Veselí nad Moravou	44,633	66,946	23,239	80	118	580	580	16,5	C4

1	2	3	4	5	6	7	8	9	10	11	12
804 00	Sudoměřice nad Moravou	Sudoměřice nad Moravou st. hr.	14,763	14,950	0,566	80	124	207	207	1,7	C3
805 00	Veselí nad Moravou	Blažovice	88,267	17,085	68,124	100	354	352	588	16,4	C3
806 00	Blažovice	Brno-Černovice odbočka	17,085	2,615	14,467	80	354	356	513	16,3	C3
807 00	Brno-Černovice odbočka	Brno hlavní nádraží	2,615	1,280	6,782	70	354	356	513	0,0	C3
808 00	Moravský Písek	Bzenec	1,164	78,128	5,479	80	277	601	601	10,5	C3
809 00	Nemotice	Koryčany	0,069	5,076	5,562	40	N/A	150	150	10,0	B2
811 00	Kunovice	Veselí nad Moravou	101,219 0,535	88,033	14,949	100	166	543	591	17,4	C3
812 00	Viářský průmysk st. hr.	Staré Město u Uherského Hradiště	163,500	6,091	70,301	80	161	303	567	16,0	C3
813 00	Luhačovice	Újezdec u Luhačovic	9,757	0,094	10,319	50	92	83	83	12,1	C3
814 00	Zlín střed	Otrokvice	10,463	0,158	10,939	60	90	160	638	10,1	C3
815 00	Vizovice	Zlín střed	24,861	10,463	14,398	60	90	160	637	12,2	C4
816 00	Přerov	Dluhonice výhybna	184,261	186,021	4,894	160	170	649	720	0,0	D4
817 00	Prosenice	Přerov	190,320	180,958	11,221	130	350	679	720	3,0	D4
820 00	Horní Lideč st. hr.	Hranice na Moravě	21,110	0,000	70,833	90	200	538	697	18,9	D4
821 00	Valašské Meziříčí	Kojetín	60,530	0,447	61,884	80	205	226	555	0,0	C3
822 00	Zborovice	Kroměříž	16,972	0,459	17,083	60	114	145	145	13,0	B2
823 00	Vratimov	Valašské Meziříčí	10,768	61,600	62,353	80	170	507	620	17,1	C3/D4
824 00	Rožnov pod Radhoštěm	Valašské Meziříčí	13,249	0,181	13,985	60	85	101	210	14,9	C3
825 00	Frýdlant nad Ostravicí	Ostravice	0,445	6,379	7,345	50	85	193	193	19,2	B2
826 00	Vsetín-Bečva	Velké Karlovice	2,877	27,453	24,615	50	80	105	105	21,0	B2
827 00	Bylnice	Horní Lideč	0,541	18,642	19,895	70	163	445	559	17,0	C3

1	2	3	4	5	6	7	8	9	10	11	12
840 00	Opava východ	Olomouc hlavní nádraží	115,507	0,440	117,627	75	150	470	490	20,1	C3
841 00	Valšov	Rýmařov	0,300	14,374	15,160	50	40	200	200	13,2	D4
842 00	Bruntál	Malá Morávka	0,161	17,266	17,851	50	40	180	180	43,1	C3
843 00	Milotice nad Opavou	Vrbno pod Pradědem	0,508	20,599	20,091	50	N/A	N/A	N/A	20,0	C2
844 00	Krnov	Jindřichov ve Slezsku st. hr.	87,799	25,694	26,562	80	80	141	300	12,2	C3
845 00	Osoblaha	Třemešná ve Slezsku	20,344	14,975	20,567	40	35	80	80	27,3	A1
846 00	Opava východ	Hradec nad Moravicí	0,790	8,236	8,179	60	90	200	200	18,7	C3
847 00	Moravice odbočka	Svobodné Heřmanice	2,726	25,300	22,574	50	40	90	90	32,3	C3
860 00	Dětmoravice	Bohumín	285,239	276,998	10,961	140	350	654	700	3,0	D4
861 00	Petrovice u Karviné st. hr.	Dětmoravice	292,602	285,122	7,480	120	250	632	700	4,8	D4
862 00	Karviná město	Petrovice u Karviné	5,280	0,480	5,236	50	N/A	500	500	21,3	C4
880 00	Chotěbuz	Dětmoravice	323,632	339,611	15,983	100	300	650	700	5,0	D4
881 00	Koukolná odbočka	Závada odbočka	0,087	1,206	1,250	60	-	-	700	3,6	D4
882 00	Český Těšín	Ostrava-Kunčice	0,757 4,432	28,355	33,366	100	350	650	700	8,0	D4
883 00	Ostrava-Kunčice	Polanka nad Odrou výh.	31,074	38,987	9,487	100	350	650	700	8,0	D4
884 00	Mosty u Jablunkova st. hr.	Chotěbuz	286,534	323,632	38,547	160	300	650	700	16,0	D4
885 00	Český Těšín	Frydek-Místek	136,756	111,796	27,172	70	80	250	620	18,1	C3
886 00	Český Těšín st. hr.	Český Těšín	139,112	138,798	0,335	40	80	220	220	7,4	C4

6.8 Tabulka B

TSI kategorie tratí dle Nařízení Komise (EU) č. 1299/2014 ze dne 18. listopadu 2014 o technických specifikacích pro interoperabilitu subsystému infrastruktura železničního systému v Evropské unii a kategorie dráhy

Význam jednotlivých sloupců a použitých značek:

Číslo sloupce:

- 1 – číslo tratě
- 2 – název začátku tratě
- 3 – název konce tratě
- 4 – kilometrická poloha začátku tratě
- 5 – kilometrická poloha konce tratě
- 6 – cílová kategorie trati podle TSI INF – osobní
- 7 – cílová kategorie trati podle TSI INF – nákladní
- 8 – hlavní nebo globální síť v osobní dopravě
- 9 – hlavní nebo globální síť v nákladní dopravě
- 10 – kategorie dráhy z pohledu zákona o dráhách:
 - C – dráha celostátní
 - R – dráhy regionální
- 11 – kategorie dráhy z pohledu ceny za použití dráhy jízdou vlaku dle přílohy „C“ Prohlášení o dráze:
 - a) 1–5 pro dráhy provozované SŽDC
 - b) AWT pro dráhy provozované AWT
 - c) PDV pro dráhy provozované PDV Railway

1	2	3	4	5	6	7	8	9	10	11
100 00	Pízeň hlavní nádraží	Cheb	349,647	236,297	P5	F1	H	H	C	2
101 00	Aš	Hranice v Čechách	27,285	15,898	P6	F4			R	5
102 00	Františkovy Lázně	Aš st. hr.	7,213	29,585	P6	F4			R	5
103 00	Cheb	Vojtanov st. hr.	73,615	51,325	P6	F4			C	4
104 00	Cheb	Cheb st. hr.	150,540	140,587	P5	F1	H	H	C	3
105 00	Mariánské Lázně	Karlovy Vary	0,390	2,612	P6	F4			R	5
106 00	Domažlice odbočná výh. č. 401	Planá u Mariánských Lázní	5,842	0,027	P6	F4			R	5
107 00	Svojšíň	Bor	0,132	14,904	P6	F4			R	5
108 00	Přovany	Bezručice	0,376	24,087	P6	F4			R	5
120 00	Chomutov	Cheb	126,192	236,297	P5	F2	G	G	C	3
121 00	Tršnice	Františkovy Lázně	0,402	3,724	P6	F4			R	5
122 00	Tršnice	Luby u Chebu	0,509	20,955	P6	F4			R	5
123 00	Sokolov os. n.	Kraslice st. hr.	0,574	27,452	P6	F4			R	PDV
124 00	Krásný Jez	Nové Sedlo u Lokte	0,203	18,083	P6	F4			R	5
125 00	Chodov	Nová Role	0,418	6,263	P6	F4			R	5
126 00	Karlovy Vary-Sedlec	Potůčky st. hr.	5,212	46,199	P6	F4			R	5
127 00	Dalovice	Merklín	10,325	0,040	P6	F4			R	5
128 00	Kadaň-Předměstí	Kadaň-Pruněřov	26,404	32,376	P6	F4			R	5
129 00	Kaštice	Kadaň-Předměstí	0,038	26,404	P6	F4			R	5
131 00	Kadaňský Rohozec	Vilémov u Kadaně	8,825	17,779	P6	F4			R	5
132 00	Chomutov	Vejprty st. hr.	0,708	35,391	P6	F4			R	5
133 00	Droužkovice	Dubina odbočka	1,075	5,707	F4	F4			C	4
140 00	Most	Chomutov	48,681	65,712	P5	F2	G	G	C	3
141 00	Chomutov město	Chomutov seř. n.	0,087	2,551	F2	F2			C	3

1	2	3	4	5	6	7	8	9	10	11
142 00	Březno u Chomutova	Chomutov	116,223	124,294	P5	F3			C	4
143 00	Dolní Rybník odbočka	Jirkov	0,038	2,099	P6	F4			R	5
144 00	Třebošice	Most nové nádraží	1,603	3,955		F2			C	3
145 00	Most	Most nové nádraží	47,228	4,458		F2			C	3
146 00	Most nové nádraží	Louka u Litvínova	4,458	11,620	P6	F4			R	5
147 00	Louka u Litvínova	Litvínov	54,120	55,597	P6	F4			R	5
148 00	Louka u Litvínova	Moldava v Krušných horách	133,149	158,081	P6	F4			R	5
149 00	Louny	Most	95,222	121,101	P5	F			R	5
160 00	Ústí nad Labem hlavní nádraží	Most	0,507	48,681	P5	F2	G	G	C	3
161 00	České Zlatníky odbočka	Obrnice	234,800	233,182		F3			C	3
162 00	Oldřichov u Duchcova	Louka u Litvínova	42,781	131,938	P6	F4			R	5
164 00	Děčín hlavní nádraží	Oldřichov u Duchcova	0,191	39,443		F4			R	5
165 00	Ústí nad Labem západ	Bílina	3,654	25,339	P6	F3	G	G	C	3
166 00	Řetenice	Lovosice	0,589	35,747	P6	F4			R	5
168 00	Ústí nad Labem západ výh. 852	Ústí nad Labem západ st. 5	0,063	2,074		F2		G	C	3
169 00	Ústí nad Labem hl. n. jih	Ústí nad Labem západ	0,082	0,978		F2		G	C	3
180 00	Pízeň hlavní nádraží	Žatec	1,073	203,390	P5	F3			C	4
181 00	Rakovník	Bečov nad Teplou	0,650	87,273	P6	F4			R	5
182 00	Protivec	Bochov	0,200	16,823		F4			R	5
183 00	Rakovník	Mladotice	1,290	38,558	P6	F4			R	5
184 00	Žatec-západ	Žatec-Velichov	0,000	1,062		F4			C	4
185 00	Žatec	Březno u Chomutova	101,978	116,223	P5	F3			C	4
186 00	Lužná u Rakovníka	Žatec	61,709	101,978	P5	F4			R	5
187 00	Žatec	Obrnice	204,167	232,107	P5	F3			C	4

1	2	3	4	5	6	7	8	9	10	11
188 00	Louny	Postoloprty	10,675	0,265	P6	F4			R	5
189 00	Bažantnice odbočka	Vrbka odbočka	0,795	216,408		F4			R	5
191 00	Louny předměstí	Rakovník	44,765 0,251	0,650	P6	F4			R	5
192 00	Krupá	Kolešovice	0,198	12,218					R	5
200 00	Pízeň-Jižní předměstí	Česká Kubice st.hr.	111,772	184,102	P5	F1	H	H	C	3
201 00	Staňkov	Poběžovice	0,165	19,076	P6	F4			R	5
202 00	Janovice nad Úhlavou	Domažlice	0,727	30,875	P6	F4			R	5
203 00	Nýřany	Heřmanova Huť	0,112	9,669	P6	F4			R	5
204 00	Klatovy	Železná Ruda-Alžbětín	48,334	0,000	P6	F4			R	5
205 00	Pízeň hlavní nádraží	Klatovy	97,060	48,334	P5	F4			C	4
220 00	Nemanice	Pízeň hlavní nádraží	216,875 0,042	347,302	P5	F2	G	G	C	3
221 00	Nepomuk	Blatná	24,230	0,229	P6	F4			R	5
222 00	Horáždovice předměstí	Klatovy	0,292	58,071	P6	F4			R	5
223 00	Strakonice	Volary	0,328	70,364	P6	F4			R	5
224 00	Březnice	Strakonice	0,234	49,093	P6	F4			R	5
225 00	Putim	Ražice	0,246	2,624	P6	F4			R	5
226 00	Čičenice	Volary	0,455	56,290	P6	F4			R	5
227 00	Čičenice	Týn nad Vltavou	0,629	21,582		F4			R	5
228 00	Dívčice	Netolice	0,471	13,785		F4			R	5
240 00	Horní Dvořiště st. hr.	České Budějovice	61,097	117,983	P5	F2	G	G	C	3
241 00	Volary	Čes. Budějovice, odbočná výh. č. 502	56,290	0,000	P6	F4			R	5
242 00	Černý Kříž	Nové Údolí	62,111	69,981	P6	F4			R	5

1	2	3	4	5	6	7	8	9	10	11
243 00	Rybník	Lipno nad Vltavou	0,167	22,185	P6	F4			R	5
260 00	České Velenice st. hr.	České Budějovice	163,100	211,641	P5	F3	G	G	C	3
261 00	České Velenice	Veselí nad Lužnicí	1,157	54,506	P5	F3			C	4
280 00	České Budějovice	Benešov u Prahy	117,983	133,570	P3	F2	G	G	C	2
281 00	Tábor	Bechyně	0,000	24,303	P6	F4			R	5
282 00	Tábor	Písek	1,750	59,460	P6	F4			R	5
283 00	Horní Cerekev	Tábor	0,451	69,093	P6	F4			R	5
284 00	Olbramovice	Sedlčany	0,286	16,825	P6	F4			R	5
285 00	Trhový Štěpánov	Benešov u Prahy	33,645	0,849	P6	F4			R	5
300 00	Benešov u Prahy	Praha-Uhřetěves	133,570	170,492	P3	F2	G	G	C	2
301 00	Praha-Uhřetěves	Záběhlvice odbočka	170,492	178,074	P5	F1	G	H	C	2
302 00	Záběhlvice odbočka	Praha-Vršovice	178,074	183,832	P5	F4	H	G	C	2
303 00	Čerčany	Praha-Krč	0,470	6,393	P6	F4			R	5
304 00	Dobříš	Skochovice odbočka	0,666	29,580	P6	F4			R	5
305 00	Světlá nad Sázavou	Čerčany	47,618	65,347	P6	F4			R	5
320 00	Praha-Libeň	Praha hlavní nádraží	0,933	3,859	P3		H		C	1
321 00	Praha-Libeň	Praha-Holešovice Stromovka	0,199	5,071	P5	F1	G	G	C	2
322 00	Praha Masarykovo nádraží- -Hrabovka	Praha Masarykovo nádraží- -viadukt	0,006	0,595	P6		H		C	2
323 00	Balabenka odbočka	Praha Masarykovo nádraží- -Sluncová	0,066 0,066	1,964 1,345	P5		H		C	2
324 00	Praha-Libeň	Praha Masarykovo nádraží	406,236 405,870	409,899	P5		H		C	2
325 00	Balabenka odbočka	Praha-Holešovice Rokytka	0,066 0,320	0,889 0,845	P5		G		C	2

1	2	3	4	5	6	7	8	9	10	11
326 00	Praha-Vršovice	Praha hlavní nádraží	183,832	185,369	P5		H		C	2
327 00	Praha hlavní nádraží	Balabenska odbočka	185,314	4,816	P5		H		C	2
328 00	Praha-Libeň	Praha-Vysočany	0,111	1,588		F1		H	C	3
329 00	Praha-Malešice	Praha-Vršovice vj. n.	4,963	7,007	P5	F1	H	H	C	3
331 00	Praha-Vršovice vj. n.	Praha-Vršovice	7,007	11,197	P5	F4	H	G	C	3
332 00	Praha-Běchovice	Praha-Malešice	0,731	4,963	P5	F1	H	H	C	3
333 00	Praha-Libeň	Praha-Malešice	1,508	3,821		F1		H	C	3
334 00	Praha-Hostivař	Praha-Malešice	0,514	3,242		F1		H	C	3
335 00	Praha-Vršovice	Praha-Vyšehrad výhybna	0,624	1,437		F4		G	C	3
336 00	Praha-Vršovice	DKV Praha PP Praha jih	0,208	0,852	P6				C	3
337 00	Praha-Krč	Praha-Vršovice	4,514	0,733	P5	F4	G	G	C	4
338 00	Záběhlice odbočka	Praha-Vršovice st. 2	178,187	0,028	P5	F1	G	H	C	3
339 00	Praha-Malešice	Praha-Žižkov	0,404	4,127		F2			C	5
340 00	Praha-Radotín	Beroun	10,237	39,527	P3	F1	H	H	C	2
341 00	Rakovník	Beroun	41,881	0,023	P6	F4			R	5
342 00	Praha-Smíchov	Beroun-Závodí	1,139	1,704	P6	F4			R	5
343 00	Praha-Smíchov spol. n.	Hostivice	0,000	19,212	P6	F3			C	4
344 00	Rudná u Prahy	Jeneček odbočka	16,118	0,069	P6	F4			R	5
345 00	Jeneček odbočka	Podlešín	0,068	47,520		F3			C	5
346 00	Jeneček vhb.č.5	Jeneček vhb.č.6	22,568	23,454		F4			R	5
347 00	Praha-Smíchov	Praha-Radotín	0,180	10,237	P3	F3	H	G	C	2
348 00	Praha-Vršovice v. n. st. 2	Praha-Radotín	0,043	14,492 14,448		F1		H	C	3
349 00	Praha hlavní nádraží	Praha-Smíchov	0,431	4,313	P5		H		C	2
351 00	Praha-Smíchov sev. zhl.	Praha-Smíchov spol. n.	2,985	3,349	P6	F4			C	2

1	2	3	4	5	6	7	8	9	10	11
360 00	Beroun	Pízeň hlavní nádraží	39,527	110,199	P3	F1	H	H	C	2
361 00	Chrást u Plzně	Radnice	9,826	6,809	P6	F4			R	5
362 00	Rokycany	Nezvěstice	0,027	26,589	P6	F4			R	5
363 00	Zdice	Protivín	101,354	0,022	P5	F4			C	4
364 00	Rožmitál pod Třemšínem	Březnice	0,000	6,906	P6	F4			R	5
365 00	Zadní Třeboň	Lochovice	0,076	26,350	P6	F4			R	5
380 00	Praha-Holešovice Stromovka	Kralupy nad Vltavou	413,53	437,961	P5	F1	G	G	C	2
381 00	Praha-Bubny	Praha-Holešovice Stromovka	412,924	413,530	P5		G		C	2
382 00	Praha Masarykovo nádraží	Praha-Bubny	409,995	412,924	P5		G		C	2
383 00	Praha-Bubny	Kladno	0,672	28,626	P5	F3	G	G	C	4
384 00	Kladno	Lužná u Rakovníka	28,626	61,709	P5	F3			C	4
385 00	Lužná u Rakovníka	Rakovník	0,315	42,971	P5	F3			C	4
386 00	Kladno	Kralupy nad Vltavou	0,620	437,167	P6	F4			C	4
400 00	Kralupy nad Vltavou	Lovosice	437,961	492,992	P3	F1	G	G	C	2
401 00	Kralupy nad Vltavou	Louny	0,883	95,222	P6	F4			R	5
402 00	Kralupy n. Vlt. předměstí	Velvary	2,753	10,002	P6	F4			R	5
403 00	Vraňany	Lužec nad Vltavou	0,239	3,397	P6	F4			R	5
404 00	Roudnice nad Labem	Straškov	1,484	13,270	P6	F4			R	5
405 00	Vraňany	Libochovice	36,975	0,363	P6	F4			R	5
406 00	Straškov	Zlonice	14,881	32,173	P6	F4			R	5
407 00	Lovosice	Louny	0,614	0,675	P6	F4			R	5
420 00	Lovosice	Děčín hlavní nádraží	492,992	540,164	P5	F1	G	G	C	2
421 00	Děčín hlavní nádraží	Děčín st. hr.	1,026	11,859	P5	F1	G	G	C	2
422 00	Děčín východ dolní nádraží	Děčín-Prostřední Žleb	457,725	458,961		F1		H	C	3

1	2	3	4	5	6	7	8	9	10	11
423 00	Děčín hlavní nádraží	Děčín východ dolní nádraží	1,792	0,000	P5	F3			C	3
440 00	Nymburk hlavní nádraží	Ústí nad Labem-Střekov	323,297	431,472	P5	F1	G	H	C	3
441 00	Ústí nad Labem-Střekov	Děčín východ	431,472	457,725	P5	F1	G	H	C	3
442 00	Ústí nad Labem-Střekov	Ústí nad Labem západ	0,363	3,016 1,461	P5	F2	G	G	C	3
443 00	Žalhostice	Velké Žernoseky	0,048	0,785		F4			R	5
444 00	Mělník	Mladá Boleslav hlavní nádraží	0,498	14,623	P6	F4			R	5
445 00	Lysá nad Labem	Milovice	0,633	5,800	P6	F4			R	4
446 00	Lysá nad Labem	Praha-Vysočany	0,863	6,168	P3	F1	G	H	C	3
447 00	Čelákovice	Mochov	8,797	4,014		F4			R	5
460 00	Česká Lípa hlavní nádraží	Liberec	0,669	143,166	P5	F4			C	4
461 00	Lovosice	Česká Lípa hlavní nádraží	40,110	84,535	P6	F4			R	5
462 00	Benešov nad Ploučnicí	Česká Lípa hlavní nádraží	0,055	19,843	P5	F3			C	4
463 00	Děčín východ	Benešov nad Ploučnicí	3,984	12,065	P5	F3			C	4
464 00	Benešov nad Ploučnicí	Jedlová	12,065	40,115	P6	F4			R	5
465 00	Česká Lípa hlavní nádraží	Rumburk	45,379	91,277	P5	F3			C	4
466 00	Rumburk	Rumburk st. hr.	91,277	97,690		F4			C	5
467 00	Mikulášovice dolní nádraží	Rumburk	0,095	17,783	P6	F4			R	5
468 00	Rumburk	Dolní Poustevna st. hr.	0,020	26,271	P6	F4			R	5
469 00	Panský	Krásná Lípa	0,200	5,017	P6	F4			R	5
471 00	Rybníště	Varnsdorf st. hr.	0,078	11,459	P6	F4			R	5
472 00	Varnsdorf	Varnsdorf staré nádraží st. hr.	10,441	13,706	P6	F4			R	5
473 00	Srní u České Lípy	Žizníkov	0,520	3,474	P5	F4			R	4
474 00	Mimoň	Mimoň staré nádraží	0,027	3,054		F4			C	5
480 00	Skály odbočka	Turnov	12,425	103,654	P5	F3			C	4

1	2	3	4	5	6	7	8	9	10	11
481 00	Balaběnka odbočka	Praha-Vysočany	4,816	6,168	P3		G		C	2
482 00	Kralupy nad Vltavou	Neratovice	1,381	17,174	P6	F4			C	5
483 00	Čelákovice	Neratovice	0,081	15,118	P6	F4			R	5
484 00	Nymburk hlavní nádraží	Mladá Boleslav hlavní nádraží	0,562	29,359	P5	F2			C	4
485 00	Mladá Boleslav hlavní nádraží	Mladá Boleslav město	14,687	21,195	P6	F2			C	4
486 00	Mladá Boleslav město	Stará Paka	21,195	73,248	P6	F4			R	5
487 00	Bakov nad Jizerou	Česká Lípa hlavní nádraží	0,625	45,379	P5	F3			C	4
488 00	Bakov nad Jizerou-Zálučí odb.	Dolní Bousov	37,380	22,836	P6	F4			R	5
491 00	Hradec Králové hlavní nádraží	Turnov	0,638	29,014	P6	F4			R	5
492 00	Jičín	Nymburk město	41,433	0,499	P6	F4			R	5
500 00	Jaroměř	Liberec	40,361	160,972	P5	F3			C	4
501 00	Liberec	Hrádek n. Nisou st. hr.	0,750	21,769	P5	F4			C	4
502 00	Liberec	Frýdlant v Čechách vj. n.	160,934	200,107	P5	F3			C	4
503 00	Frýdlant v Čechách	Jindřichovice pod Smrkem	0,410	23,671	P6	F4			R	5
504 00	Bílý Potok pod Smrkem	Raspnava	6,377	0,328	P6	F4			R	5
505 00	Liberec	Tanvald	1,786	27,534	P6	F4			R	5
506 00	Smržovka	Josefův Důl	0,232	6,776	P6	F4			R	5
507 00	Tanvald	Harrachov st. hr.	27,534	40,111	P6	F4			R	5
508 00	Železný Brod	Tanvald	0,148	16,822	P6	F4			R	5
520 00	Kolín	Praha-Libeň	344,491	406,236	P3	F1	H	G	C	1
521 00	Nymburk hlavní nádraží	Poříčany	1,332	1,141	P5	F2			C	4
522 00	Pečky	Kouřim	0,664	3,001	P6	F4			R	5
523 00	Bošice	Bečváry	12,986	3,820					R	5
524 00	Praha-Běchovice Blatov	Praha-Běchovice	0,056 0,121	1,512 1,560	P3	F1	H	G	C	1

1	2	3	4	5	6	7	8	9	10	11
540 00	Česká Třebová	Kolín	245,284	344,491	P3	F1	H	H	C	1
541 00	Prachovice	Přelouč	21,556	1,800	P6	F4			R	5
542 00	Heřmanův Městec	Borohrádek	0,305	46,769	P6	F4			R	5
543 00	Chrudim	Chrudim město	0,622	1,114	P6	F4			R	5
544 00	Choceň	Litomyšl	0,969	23,984	P6	F4			R	5
545 00	Letohrad	Ústí nad Orlicí	0,286	13,320	P5	F3	G	G	C	3
546 00	Lichkov st. hr.	Letohrad	113,251	89,664	P5	F3	G	G	C	3
547 00	Letohrad	Týniště nad Orlicí	89,664	50,295	P5	F3	G	G	C	3
548 00	Častolovice	Solnice	0,717	15,613	P6	F4			R	5
549 00	Doudleby nad Orlicí	Rokytnice v Orlických horách	0,450	19,694	P6	F4			R	5
551 00	Hanušovice	Lichkov	70,659	94,245	P6	F4			R	5
552 00	Štítý	Dolní Lipka	16,636	0,211	P6	F4			R	5
553 00	Hanušovice-Morava	Staré Město pod Sněžníkem	1,892	11,443	P6	F4			R	5
560 00	Kolín	Nymburk hlavní nádraží	298,487	323,297	P3	F1	G	H	C	2
561 00	Babín odbočka	Nymburk hlavní nádraží	0,092 0,054	4,114		F1		H	C	2
562 00	Choceň	Velký Osek	0,949	0,346	P3	F1			C	3
563 00	Chlumec nad Cidlinou	Obora odbočka	0,722	0,046	P6	F4			R	5
564 00	Kolín-Hradištko	Prům. zóna TPCA Kolín	0,043	1,438		F3			R	2
580 00	Pardubice hlavní nádraží	Hradec Králové hlavní nádraží	1,337	21,835	P3	F1			C	3
581 00	Opatovice nad Labem- -Pohřebačka	Plačice odbočka	0,864	3,619		F2			C	3
582 00	Havlíčkův Brod	Pardubice-Rosice nad Labem	0,538	91,692	P5	F4			C	4
600 00	Hradec Králové hlavní nádraží	Jaroměř	23,144	40,361	P3	F3			C	3
601 00	Hněvčeves	Smiřice	0,033	10,946					R	5

1	2	3	4	5	6	7	8	9	10	11
620 00	Jaroměř	Trutnov hlavní nádraží	0,222	124,245	P5	F3			C	4
621 00	Trutnov hlavní nádraží	Chlumec nad Cidlinou	124,245	23,125	P5	F3			C	4
622 00	Martinice v Krkonoších	Rokytnice nad Jizerou	0,286	20,422	P6	F4			R	5
623 00	Kunčice nad Labem	Vrchlabí	0,411	4,701	P6	F4			R	5
624 00	Trutnov hlavní nádraží	Svoboda nad Úpou	0,527	10,258	P6	F4			R	PDV
625 00	Trutnov-Poříčí	Královec st. hr.	47,350	62,089	P6	F4			R	5
626 00	Královec	Žacléř	0,000	5,092		F4			R	5
627 00	Teplice nad Metují	Trutnov střed	31,689	0,188	P6	F4			R	5
628 00	Týniště nad Orlicí	Meziměstí st. hr.	24,454	92,774	P5	F3			C	4
629 00	Meziměstí	Otovice zastávka	1,643	14,739	P6	F4			R	5
631 00	Václavice	Staroč	0,139	2,453	P5	F3			R	5
632 00	Dobruška	Opočno pod Orlickými horami	0,141	5,348	P6	F4			R	5
640 00	Veselí nad Lužnicí	Jihlava	0,533	92,804	P5	F3			C	4
641 00	Slavonice	Kostelec u Jihlavy	36,373	0,085	P6	F4			R	5
642 00	Střelice	Jihlava	0,314	198,301	P5	F3			C	4
643 00	Brno hlavní nádraží	Střelice	143,283	142,499	P5	F3			C	4
644 00	Znojmo st. hr.	Okříšky	87,660	169,019	P6	F4			C	5
645 00	Moravské Budějovice	Jemnice	0,313	20,941		F4			R	5
660 00	Jihlava	Havlíčkův Brod	198,301	222,989	P5	F3			C	4
661 00	Dobronín	Polná	0,326	5,933		F4			R	5
680 00	Havlíčkův Brod	Kolín	117,321	296,748	P5	F2	G	G	C	3
681 00	Kolín	Ledečko st. 1	0,514	38,259	P6	F4			R	5
682 00	Kutná Hora hlavní nádraží	Zruč nad Sázavou	0,448	35,679	P6	F4			R	5
683 00	Čáslav	Třemošnice	0,890	17,101	P6	F4			R	5

1	2	3	4	5	6	7	8	9	10	11
684 00	Havlíčkův Brod	Humpolec	0,255	25,506	P6	F4			R	5
700 00	Brno-Židenice	Havlíčkův Brod	0,411	117,321	P5	F2	G		C	3
701 00	Tišnov	Ždár nad Sázavou	94,354	34,046	P6	F4			R	5
702 00	Studenec	Křižanov	0,144	33,305	P6	F4			R	5
702 90	Oslavice	V. Meziříčí st. n.	20,098	22,397		F4			R	5
720 00	Lanžhot st. hr.	Modřice	11,395	137,767	P3	F1	H	H	C	2
721 00	Modřice	Brno hlavní nádraží	137,767	143,765	P3		H		C	2
722 00	Brno H.-Heršpice-modř. z.	Brno-Maloměřice st.6	10,054	161,472		F1		H	C	2
723 00	Modřice	Brno H.-Heršpice-Modřické z.	0,055	1,934		F1			C	2
724 00	Brno-Horní Heršpice Státní sílnice	Brno Horní Heršpice výh. č. 651.	151,811	153,537		F3			C	4
725 00	Brno-Černovice odbočka	Brno-Černovice zhl. Tábořská	2,230	1,733		F2		H	C	3
726 00	Hrušovany u Brna	Židlochovice	0,498	2,705	P6	F4			R	5
728 00	Hustopeče u Brna	Šakvice	6,832	0,146	P5	F4			R	5
729 00	Hodonín	Zaječí	36,873	0,459	P6	F4			R	5
731 00	Čejč	Uhřice u Kyjova	1,280	16,750		F4			R	5
732 00	Břeclav st. hr.	Břeclav	77,992	82,156	P3	F1	H	H	C	2
733 00	Břeclav	Znojmo	84,167	24,933	P5	F3			R	4
734 00	Boří les	Lednice	0,357	9,482					R	5
735 00	Hrušovany nad Jevišovkou	Havlín	92,326	85,585		F4			R	5
736 00	Střelice	Hrušovany nad Jevišovkou	142,371	93,074	P6	F4			R	5
737 00	Moravské Bránice	Oslavany	0,379	9,485	P6	F4			R	5
740 00	Brno-Maloměřice st.6	Česká Třebová	161,685	245,284	P3	F1	H	H	C	2
741 00	Česká Třebová odj. sk.	Parník odbočka	246,625	249,032		F1		H	C	2
742 00	Třebovice v Čechách	Česká Třebová odj. sk.	7,142	0,838		F1		H	C	2

1	2	3	4	5	6	7	8	9	10	11
743 00	Česká Třebová vj. sk.	Parník odbočka	0,132	249,031		F1		H	C	2
744 00	Zádulka odbočka	Les odbočka	240,568	241,453		F1		H	C	2
745 00	Zádulka odbočka	Česká Třebová vj. sk.	240,513	1,055		F1		H	C	2
746 00	Třebovice v Čechách	Česká Třebová vj. sk.	0,017	246,625		F1		H	C	2
747 00	Svitavy	Ždárec u Skutče	0,442	52,286	P6	F4			R	5
748 00	Chornice	Skalice nad Svitavou	0,376	31,848	P6	F4			R	5
749 00	Brno hlavní nádraží	Brno-Maloměřice st.6	156,029	161,526	P3		H		C	2
751 00	Holubice	Brno hlavní nádraží	28,320	1,351	P5	F4			C	3
752 00	Přerov	Holubice	87,901	28,320	P3	F2	H	G	C	3
753 00	Holubice	Blažovice	2,468	0,735	P3	F2	H	G	C	3
754 00	Kojetín	Tovačov	0,364	10,934		F4			R	5
760 00	Prosenice	Česká Třebová	7,697 7,713	0,867	P3	F1	H	H	C	1
761 00	Chornice	Třebovice v Čechách	40,745	76,331	P6	F4			R	5
762 00	Kostelec na Hané	Chornice	6,952	40,745	P6	F4			R	5
763 00	Prostějov hlavní nádraží	Kostelec na Hané	0,336	6,952	P6	F4			R	5
764 00	Olomouc hlavní nádraží	Nezamyslice	100,855	62,545	P5	F3			C	4
765 00	Senice na Hané	Červenka	12,224	0,525	P6	F4			R	5
766 00	Kostelec na Hané	Senice na Hané	0,242	18,314	P6	F4			R	5
767 00	Litovel předměstí	Mladeč	0,237	5,862	P6	F4			R	5
768 00	Senice na Hané	Olomouc hlavní nádraží	18,314	0,021	P6	F4			R	5
769 00	Lanškroun	Rudoltice v Čechách	4,414	0,371	P6	F4			R	5
771 00	Zábřeh na Moravě	Šumperk	0,073	43,362	P5	F4			R	4
772 00	Bludov-Sudkov	Bludov-Chromeč	0,105	0,737	P5	F4			C	4
773 00	Hanušovice	Bludov	70,659	49,345	P5	F4			C	4

1	2	3	4	5	6	7	8	9	10	11
774 00	Mikulovice st. hr.	Hanušovice	51,500	0,380	P6	F4			C	5
775 00	Lipová Lázně	Javorník ve Slezsku	0,471	5,387	P6	F4			R	5
776 00	Velká Kraš	Vidnava	0,090	4,574		F4			R	5
777 00	Zlaté Hory	Mikulovice	8,822	0,089	P6	F4			R	5
778 00	Šumperk	Olomouc hlavní nádraží	43,362	102,062	P5	F4			R	4
780 00	Bohumín	Prosenice	276,998	190,320	P3	F1	H	H	C	1
781 00	Suchdol nad Odrou	Budišov nad Budišovkou	0,487	39,234	P6	F4			R	5
782 00	Suchdol nad Odrou	Fulnek	0,228	9,740	P6	F4			R	5
783 00	Suchdol nad Odrou	Nový Jičín město	0,000	8,368	P6	F4			R	5
784 00	Studénka	Bílovec	0,189	7,617	P6	F4			R	5
785 00	Studénka	Sedlnice	1,586	6,595	P5	F3			R	5
786 00	Sedlnice	Mošnov, Ostrava Airport	0,066 0,034	2,903	P5	F3			R	5
787 00	Sedlnice	Veřovice	6,595	26,197	P6	F4			R	5
791 00	Odra odbočka	Ostrava-Svinov	0,305	2,684	P5	F1	G	H	C	3
792 00	Ostrava hlavní nádraží	Vratimov	0,000	10,768	P5	F3	H	G	C	4
793 00	Bohumín-Vrbice st. hr.	Bohumín-Vrbice	4,275	0,000		F1		H	C	3
794 00	Bohumín st. hr.	Bohumín	279,628	276,492	P3	F1	H	H	C	3
795 00	Ostrava-Svinov	Opava východ	262,416	290,405	P5	F3			C	4
796 00	Hlučín	Opava východ	15,113	289,416	P6	F4			R	5
797 00	Chuchelná	Kravaře ve Slezsku	11,326	21,349	P6	F4			R	5
800 00	Přerov	Břeclav	180,958	85,673	P3	F1	G	H	C	2
801 00	Hodonín	Hodonín st. hr.	0,742	3,009		F4			C	5
802 00	Rohatec	Veselí nad Moravou	0,510	0,754	P6	F4			R	5
803 00	Velká nad Veličkou st. h.	Veselí nad Moravou	44,633	66,946	P5	F4			R	5

1	2	3	4	5	6	7	8	9	10	11
804 00	Sudoměřice nad Moravou	Sudoměřice nad Moravou st. hr.	14,763	14,950		F4			R	5
805 00	Veselí nad Moravou	Blažovice	88,267	17,085	P5	F3			C	4
806 00	Blažovice	Brno-Černovice odbočka	17,085	2,615	P3	F2	H	G	C	3
807 00	Brno-Černovice odbočka	Brno hlavní nádraží	2,615	1,280	P3		H		C	3
808 00	Moravský Písek	Bzenec	1,164	78,128	P6	F4			R	4
809 00	Nemotice	Koryčany	0,069	5,076		F4			R	5
811 00	Kunovice	Veselí nad Moravou	101,219 0,535	88,033	P5	F4			R	4
812 00	Vlářský průmysk st. h.	Staré Město u Uher. Hradiště	163,500	6,091	P6	F4			R	4
813 00	Luhačovice	Újezdec u Luhačovic	9,757	0,094	P6	F4			R	5
814 00	Zlín střed	Otrokovice	10,463	0,158	P5	F2			C	5
815 00	Vizovice	Zlín střed	24,861	10,463	P6	F4			R	5
816 00	Přerov	Dluhonice výhybna	184,261	186,021	P3	F1	H	H	C	1
817 00	Prosenice	Přerov	190,320	180,958	P3	F1	H	H	C	1
820 00	Horní Lideč st. hr.	Hranice na Moravě	21,110	0,000	P5	F1	G	H	C	3
821 00	Valašské Meziříčí	Kojetín	60,530	0,447	P6	F4			R	4
822 00	Zborovice	Kroměříž	16,972	0,459	P6	F4			R	5
823 00	Vratimov	Valašské Meziříčí	10,768	61,600	P5	F4			R	4
824 00	Rožnov pod Radhoštěm	Valašské Meziříčí	13,249	0,181	P6	F4			R	5
825 00	Frýdlant nad Ostravicí	Ostravice	0,445	6,379	P6	F4			R	5
826 00	Vsetín-Bečva	Velké Karlovice	2,877	27,453	P6	F4			R	5
827 00	Bylnice	Horní Lideč	0,541	18,642	P6	F4			R	5
840 00	Opava východ	Olomouc hlavní nádraží	115,507	0,440	P5	F3			C	4
841 00	Valšov	Rýmařov	0,300	14,374	P6	F4			R	5

1	2	3	4	5	6	7	8	9	10	11
842 00	Bruntál	Malá Morávka	0,161	17,266		F4			R	5
843 00	Milotice nad Opavou	Vrbno pod Pradědem	0,508	20,599	P6	F4			R	AWT
844 00	Krnov	Jindřichov ve Slezsku st. h.	87,799	25,694	P5	F4			C	5
845 00	Osoblaha	Třemešná ve Slezsku	20,344	14,975					R	5
846 00	Opava východ	Hradec nad Moravicí	0,790	8,236	P6	F4			R	5
847 00	Moravice odbočka	Svobodné Heřmanice	2,726	25,300		F4			R	5
860 00	Dětmoravice	Bohumín	285,239	276,998	P3	F1	H	H	C	2
861 00	Petrovice u Karviné st. hr.	Dětmoravice	292,602	285,122	P3	F1	H	H	C	2
862 00	Karviná město	Petrovice u Karviné	5,280	0,480		F4			R	5
880 00	Chotěbuz	Dětmoravice	323,632	339,611	P3	F2	G	G	C	2
881 00	Koukolná odbočka	Závada odbočka	0,087	1,206		F2		G	C	2
882 00	Český Těšín	Ostrava-Kunčice	0,757 4,432	28,355	P5	F1	H	G	C	3
883 00	Ostrava-Kunčice	Polanka nad Odrou výhybna	31,074	38,987	P5	F1	G	H	C	3
884 00	Mosty u Jablunkova st. hr.	Chotěbuz	286,534	323,632	P3	F2	H	G	C	2
885 00	Český Těšín	Frýdek-Místek	136,756	111,796	P6	F4			R	5
886 00	Český Těšín st. hr.	Český Těšín	139,112	138,798		F1			C	4

PŘÍLOHA „C“

Část A

Ceny za použití regionální dráhy provozované Advanced World Transport a. s. jízdou vlaku a podmínky jejich uplatnění

Cena za použití železniční dopravní cesty jízdou vlaku na regionální dráze Milotice nad Opavou – Vrbno pod Pradědem se pro vlaky osobní i nákladní dopravy vypočítá podle následujícího vzorce:

$$C = S_1 \times L + (Q/1\ 000) \times S_2 \times L \quad [\text{Kč}]$$

Kde:

$$S_1 = 7,80 \text{ Kč/vlkm}$$

$$S_2 = 0,00 \text{ Kč/1000 hrtkm}$$

L – vzdálenost jízdy vlaku v kilometrech zaokrouhlená na celé kilometry nahoru

Q – hrubá hmotnost vlaku v tunách zjištěná pro vlak nákladní dopravy jako součet hmotnosti kolejových vozidel ve vlaku a hmotnosti nákladu v tunách zaokrouhlený na celé tuny nahoru

Cena za použití regionální dráhy Milotice nad Opavou – Vrbno pod Pradědem jízdou vlaku vypočtená dle výše uvedeného vzorce je bez DPH.

Část B

Ceny za použití regionálních drah provozovaných PDV RAILWAY a. s. jízdou vlaku a podmínky jejich uplatnění

Cena za použití železniční dopravní cesty jízdou vlaku na regionálních dráhách Sokolov – Kraslice a Trutnov hl. n. – Svoboda nad Úpou se pro vlaky osobní i nákladní dopravy vypočítá podle následujícího vzorce:

$$C = L \times C_{\text{nákladní1}} + L \times C_{\text{nákladní2}} \times Q/1\ 000 + L \times C_{\text{osobní}} + L \times C_{\text{lokomotivní}} \quad [\text{Kč}]$$

kde:

C = konečná cena za použití dráhy jedním vlakem pro sjednanou dopravní cestu

C_{osobní} = 6,93 Kč/vlkm, konečná cena za použití železniční dopravní cesty jedním vlakem osobní dopravy pro sjednanou dopravní cestu vztažená k zajištění provozování dráhy (řízení provozu) a přepočítaná na cenu za 1 vlkm jako podíl ceny za část nákladů na provozování dráhy (řízení provozu)

C_{lokomotivní} = 6,93 Kč/vlkm, konečná cena za použití železniční dopravní cesty jedním vlakem lokomotivním pro sjednanou dopravní cestu vztažená k zajištění provozování dráhy (řízení provozu) a přepočítaná na cenu za 1 vlkm jako podíl ceny za část nákladů na provozování dráhy (řízení provozu)

C_{nákladní1} = 36,60 Kč/vlkm, část složky konečné ceny za použití železniční dopravní cesty jedním vlakem nákladní dopravy pro sjednanou dopravní cestu vztažená k části nákladů na provozování dráhy (řízení provozu) a přepočítaná na cenu za 1 vlkm jako podíl ceny nákladů na provozování dráhy (řízení provozu)

C_{nákladní2} = 37,00 Kč/1 000 hrtkm, část složky konečné ceny za použití železniční dopravní cesty jedním vlakem nákladní dopravy pro sjednanou dopravní cestu vztažená k části nákladů na provozování (řízení provozu) a přepočítaná na cenu 1 000 hrtkm pro příslušný druh vlaku, daná jako podíl ceny za část nákladů na provozování dráhy (řízení provozu) za tisíc hrubých tunových kilometrů

L = délka tratě projeté vlakem v kilometrech zaokrouhlená na celé kilometry nahoru

Q = hrubá hmotnost vlaku v tunách zjištěná pro vlak nákladní dopravy jako součet hmotnosti kolejových vozidel ve vlaku a hmotnosti nákladu v tunách zaokrouhlený na celé tuny nahoru

Cena za použití dráhy nezahrnuje cenu za její přidělení. Přídělcem na regionálních dráhách provozovaných společnostmi PDV RAILWAY a. s. je Správa železniční dopravní cesty, státní organizace.

Za přidělení rezervní kapacity a vlastní použití dráhy pro jízdy přímo zajišťující provedení diagnostiky, měření a údržby železniční infrastruktury v rámci akcí hrazených z prostředků na zabezpečení provozuschopnosti dráhy není stanovena cena.

Cena za použití dráhy jízdou vlaku se uplatňuje pro dopravu veřejnou i neveřejnou a je stanovena bez DPH. Ceny za použití dráhy jízdou vlaku jsou rovnocenné pro všechny dopravce a stejný druh služby.

Část C

Ceny za použití dráhy celostátní a regionálních drah provozovaných Správou železniční dopravní cesty, státní organizací, jízdou vlaku a podmínky jejich uplatnění

I. Všeobecné informace a podmínky stanovení ceny za použití dráhy jízdou vlaku

I.1 Všechny parametry cenového modelu pro výpočet cen za použití dráhy jízdou vlaku musí být v souladu se zásadami věcného usměrňování cen stanovenými v platném výměru MF ČR.

I.2 V ceně za použití dráhy jízdou vlaku jsou v rozsahu věcného usměrňování kalkulovány náklady spojené s:

- jízdou vlaku po traťových a staničních kolejích včetně nákladů na zabezpečení jízdy provozovaným zabezpečovacím zařízením a za umožnění použití zařízení pro distribuci elektrické trakční energie odebírané hnacími vozidly závislé trakce (náklady na spotřebu trakční elektrické energie výši ceny za použití dráhy pro jízdu vlaku neovlivňují),
- organizací drážní dopravy včetně operativního řízení,
- telekomunikačním spojením zaměstnanců provozovatele dráhy s obsluhou vlaku dopravce,
- příjmem a poskytováním informací provozovatelem dráhy dopravcům při zajišťování jízdy vlaku,
- zveřejněním předpisů, pokynů a pomůcek pro činnost dopravců dle smlouvy o provozování drážní dopravy (pouze datová, nikoliv tištěná forma).

I.3 Jízdou vlaku se pro účely stanovení ceny za použití dráhy rozumí i jízda jednotlivého kolejového vozidla, včetně speciálního hnacího vozidla, pokud je organizována jako jízda vlaku ve smyslu dopravních předpisů.

I.4 Parametry a aplikační podmínky cenového modelu pro výpočet cen za použití dráhy jízdou vlaku jsou závazné pro provozovatele dráhy (dále jen SŽDC) a pro všechny provozovatele drážní dopravy na železniční síti ve vlastnictví České republiky provozované SŽDC (dále jen dopravci).

I.5 Cenami se v kontextu této přílohy „C“ rozumí ceny bez DPH.

II. Cenový model

II.1 Výsledná cena za použití dráhy jízdou vlaku pro konkrétní vlak na trati dané kategorie se vypočítá podle následujícího cenového modelu:

$$C = L \times Z \times K \times P_x \times S_1 \times S_2$$

kde:

C = cena za použití dráhy jízdou vlaku

L = délka jízdy vlaku (viz článek II.2)

Z = základní cena (viz článek II.3)

K = koeficient kategorie tratě (viz článek II.4)

P_x = produktový faktor (P₁ až P₅ – viz článek II.5)

S₁ až S₂ = specifické faktory (viz článek II.6)

II.2 Délka jízdy vlaku (km) je pro účely výpočtu výsledné ceny za použití dráhy jízdou vlaku stanovena vztahem k topologickým údajům dopravních bodů, jejichž poloha na trati je v síti KANGO uváděna s přesností na jedno desetinné místo. K ověření mohou dopravci využít aplikaci DYPOD, dostupnou na portálu Provozování dráhy (<http://provoz.szdc.cz/dypod>). Pro výpočet ceny se použije skutečná délka jízdy zvláště pro každou kombinaci kategorie trati, produktového faktoru a specifických faktorů (hodnoty vztahené ke konkrétnímu subvlaku; vysvětlení pojmu subvlak viz čl. IV.3).

II.3 Základní cenou se rozumí cena v Kč za jeden vlakový kilometr a kalkulovaná v souladu se zásadami cenové regulace uvedenými v platném výměru MF. Základní cena je shodná pro všechny vlaky bez ohledu na druh dopravy. Pro období platnosti tohoto Prohlášení o dráze činí 21,50 Kč/vlkm.

II.4 Koeficient kategorie trati představuje kombinaci činitelů, které po dobu platnosti ročního jízdního řádu ovlivňují kvalitu služeb poskytnutých dopravci v daném traťovém úseku, částečně zohledňují poptávku po přidělu kapacity v daném úseku, náklady vynaložené na údržbu tratí příslušné kategorie v předcházejícím statistickém období, případně vůli provozovatele dráhy podporovat udržení nebo zvýšení rozsahu objednávané kapacity na tratích dané kategorie. Zařazení tratí do jednotlivých kategorií je výsledkem zhodnocení jejich současného technického stavu, vybavení technickým zařízením a zohlednění poptávky po přidělu kapacity na tratích sítě TEN-T a ostatních tratích. Hodnota koeficientu pro jednotlivé kategorie tratí je uvedena v následující tabulce.

Kategorie trati	Hodnota koeficientu
1	1,15
2	1,12
3	1,00
4	0,88
5	0,71

V tabulce uvedené kategorie tratí a jim odpovídající hodnoty koeficientů slouží výhradně pro výpočet cen za použití dráhy jízdou vlaku a neexistuje jejich přímá závislost na kategorizaci tratí podle mapových podkladů „M01“, „M02“ a „M03“. Rozdělení jednotlivých tratí do kategorií 1 až 5 za účelem výpočtu cen za použití dráhy jízdou vlaku je uvedeno v tabulce B přílohy „B“ tohoto Prohlášení o dráze.

II.5 Produktový faktor je činitel, který zohledňuje segmentaci trhu na služby s rozdílnou úrovní cen. Důvodem diferenciací cen na úrovni produktového faktoru jsou přímé náklady vynakládané na danou službu (segment trhu) nebo podpora příslušného segmentu trhu s využitím dofinancování ze státního rozpočtu. V cenovém modelu jsou zavedeny následující produktové faktory:

P_1 – osobní doprava

P_2 – nákladní doprava nespécifická

P_3 – nákladní doprava v rámci svozového a rozvozového systému jednotlivých vozových zásilek

P_4 – kombinovaná nákladní doprava

P_5 – nákladní doprava – nestandardní vlaky

Podmínky pro zařazení vlaku do určitého segmentu trhu a pro použití odpovídajícího produktového faktoru jsou předmětem kapitoly III.

Jednotlivé produktové faktory nabývají následujících hodnot:

Produktový faktor	Hodnota produktového faktoru
P_1	1,00
P_2	1,00
P_3	0,30
P_4	0,65
P_5	2,00

II.6 Specifický faktor je činitel, jehož účelem je zefektivnění využití kapacity dráhy a zohlednění vlivu jízdy daného vlaku na výši nákladů na provozování dráhy. Každému vlaku jsou přiřazeny odpovídající hodnoty obou zavedených specifických faktorů. Podmínky pro přiřazení hodnot specifických faktorů jednotlivým vlakům jsou předmětem kapitoly III. V cenovém modelu jsou zavedeny následující specifické faktory.

II.6.1 S_1 – míra opotřebení trati v závislosti na celkové hmotnosti vlaku

Tento specifický faktor reflektuje rozdílné opotřebení trati jízdou vlaků o různé hmotnosti. Celkovou hmotností vlaku se rozumí součet hmotností všech vozidel vlaku včetně hmotnosti cestujících nebo nákladu zaokrouhlený na celé tuny nahoru. Hodnoty specifického faktoru jsou stanoveny pro daná rozmezí celkové hmotnosti vlaku.

Hmotnostní interval (t)	Hodnota S_1	Hmotnostní interval (t)	Hodnota S_1
do 49	0,42	1 000 až 1 199	2,77
50 až 99	0,49	1 200 až 1 399	3,36
100 až 199	0,59	1 400 až 1 599	3,88
200 až 299	0,76	1 600 až 1 799	4,36
300 až 399	0,94	1 800 až 1 999	4,89
400 až 499	1,14	2 000 až 2 199	5,37
500 až 599	1,34	2 200 až 2 399	5,92
600 až 699	1,50	2 400 až 2 599	6,39
700 až 799	1,76	2 600 až 2 799	6,88
800 až 899	2,03	2 800 až 2 999	7,30
900 až 999	2,31	nad 3 000	8,35

II.6.2 S_2 – vybavení činného hnacího vozidla ve vlaku zabezpečovacím zařízením ETCS Level 2 a vyšší

Vzhledem ke skutečnosti, že jde o podporu zavádění zabezpečovacího zařízení v co nejširším rozsahu, budou vlaky s činnými hnacími vozidly vybavenými tímto zařízením cenově zvýhodněny i při jízdě po traťových úsecích bez stacionární části systému ETCS. Cenové zvýhodnění se vzhledem k současnému stavu evidence vozidel netýká řídicích vozů. Výše zvýhodnění v cenovém modelu bere v úvahu skutečnost, že v souladu se směrnicí 2012/34/EU je vlastníkům hnacích vozidel se zařízením ETCS poskytována další podpora ze státního rozpočtu. Hodnoty specifického faktoru S_2 jsou uvedeny níže. Výhodnější hodnota je přiřazována každému vlaku, v němž je alespoň jedno činné hnací vozidlo se zařízením ETCS Level 2 a vyšší, a nemění se s počtem takto vybavených vozidel. Pro správné přiřazení S_2 musí být vybavení hnacího vozidla ETCS Level 2 nebo vyšší uvedeno v IS REVOZ.

Vybavenost hnacího vozidla ETCS Level 2 a vyšší	Hodnota specifického faktoru S_2
Nevybavené hnací vozidlo	1,00
Vybavené hnací vozidlo	0,95

III. Provozní a technické podmínky ovlivňující výpočet cen

III.1 Režim vykazování realizovaných výkonů, které jsou dosazovány do cenového modelu pro výpočet ceny za použití dráhy jízdou vlaku, podléhá ustanovení směrnice SŽDC Is 10.

III.2 Cena za použití dráhy jízdou vlaku je vždy stanovena podle jeho skutečného složení zjištěného ze zdrojů dat určených režimem podle čl. III.1 nebo kontrolou vlaku provedenou SŽDC.

III.3 Pro výpočet výsledných cen za použití dráhy jízdou vlaku je rozhodující skutečná vlakem projetá trasa.

III.4 Vlakem osobní dopravy se pro účely stanovení ceny za použití dráhy jízdou vlaku rozumí vlak, který byl zpoplatněn v rámci produktového faktoru P_1 . Vlakem nákladní dopravy se pro účely stanovení ceny za použití dráhy jízdou vlaku rozumí vlak, který byl zpoplatněn v rámci některého z produktových faktorů P_2 , P_3 , P_4 nebo P_5 . Základním kritériem pro přípustnost zařazení vlaku k jednotlivým produktovým faktorům je druhové členění vlaků podle předpisu SŽDC D1, čl. 2206 až 2212. Za správnost deklarovaného druhu vlaku odpovídá dopravce, který jej uvedl v žádosti o přidělení kapacity dráhy, a s ohledem na požadované přiřazení správného produktového faktoru je povinen zkontrolovat, zda druh vlaku uvedený přidělcem v datovém jízdním řádu odpovídá požadovanému složení a účelu vedení vlaku z hlediska konstrukce výsledné ceny za použití dráhy jízdou vlaku.

III.5 Podmínky pro výpočet výsledné ceny za použití dráhy jízdou vlaku s aplikací produktových faktorů P_3 nebo P_4

Za účelem podpory rozvoje vybraných segmentů trhu v železniční nákladní dopravě vyhláší SŽDC odlišné ceny za použití dráhy jízdou vlaku, které jsou při dodržení stanovených podmínek dostupné rovným a nediskriminačním způsobem všem dopravcům na železniční infrastruktuře ve vlastnictví České republiky provozované SŽDC. Pro vlaky, které splní níže uvedené podmínky, bude výsledná cena kalkulována s použitím produktového faktoru P_3 nebo P_4 . Každému vlaku může být přiřazen jen jeden produktový faktor, vzájemná kombinace je vyloučena.

III.5.1 Podmínky pro přepočtení základní ceny za použití dráhy jízdou vlaku produktovým faktorem P_3 – nákladní doprava v rámci svozového a rozvozového systému jednotlivých vozových zásilek

- Produktový faktor P_3 bude použit pro následující druhy vlaků nákladní dopravy z ročního jízdního řádu nebo jeho pravidelných změn, které jsou součástí svozového a rozvozového systému jednotlivých vozových zásilek:
 - a) pravidelné manipulační a vlečkové vlaky,
 - b) vybrané pravidelné vnitrostátní nákladní vlaky sloužící k převozu jednotlivých vozových zásilek mezi vlakotvornými stanicemi na infrastruktuře provozované SŽDC, v nichž dochází k přepracování vlaku,
 - c) vybrané pravidelné mezinárodní nákladní vlaky sloužící k převozu jednotlivých vozových zásilek mezi vlakotvornými stanicemi, kde dochází k přepracování vlaku, z nichž jedna nebo více se nacházejí v zahraničí.
- Aplikace produktového faktoru P_3 není přípustná u vlaků složených pouze z jednoho nebo více hnacích vozidel.
- Aplikace produktového faktoru P_3 je podmíněna pořízením složení vlaku v IS COMPOST.
- O aplikaci produktového faktoru P_3 pro konkrétní vlaky musí dopravce požádat. Před začátkem

platnosti ročního jízdního řádu 2018 nebo jeho změn předloží dopravce odboru smluvních vztahů SŽDC seznam pravidelných vlaků ročního jízdního řádu, které jsou podle plánu vlakovotvorby součástí svozového a rozvozového systému jednotlivých vozových zásilek a pro něž požaduje aplikaci produktového faktoru P_3 . Seznam musí být doložen výpisem plánu vlakovotvorby prokazujícím návaznost daného vlaku na svozový a rozvozový systém. Čísla vlaků, které jsou předmětem seznamu, nesmí být použita pro vlaky, jejichž složení a účel vylučují aplikaci produktového faktoru P_3 .

III.5.2 Podmínky pro přepočítání základní ceny za použití dráhy jízdou vlaku produktovým faktorem P_4 – kombinovaná nákladní doprava

- Produktový faktor P_4 bude použit pro vlaky nákladní dopravy složené výhradně z hnacích vozidel a tažených vozidel pro přepravní jednotky kombinované dopravy (ložené těmito jednotkami nebo prázdné).
- Aplikace produktového faktoru P_4 není přípustná u vlaků složených pouze z jednoho nebo více hnacích vozidel.
- Aplikace produktového faktoru P_4 je podmíněna pořízením složení vlaku v IS COMPOST.
- O aplikaci produktového faktoru P_4 pro konkrétní vlak musí dopravce požádat. Žádost lze uplatnit některým z následujících způsobů:
 - a) Dopravce předloží před začátkem platnosti ročního jízdního řádu 2018 nebo jeho změn odboru smluvních vztahů SŽDC seznam pravidelných vlaků ročního jízdního řádu, které jsou určeny pro kombinovanou dopravu a u nichž bude uplatňovat nárok na aplikaci produktového faktoru P_4 . Čísla vlaků, které jsou předmětem seznamu, nesmí být použita pro vlaky, jejichž složení a účel vylučují aplikaci produktového faktoru P_4 .
 - b) Při objednávání vlaku ad hoc, kterému má být přiznána aplikace produktového faktoru P_4 , musí dopravce v informačním systému ISOR KADR na kartě „Parametry trasy vlaku, oddíl Další údaje / Produktový faktor“ uvést produktový faktor P_4 .

III.6 Aplikace produktového faktoru P_5 nákladní doprava – nestandardní vlaky

Z hlediska stanovení ceny za použití dráhy jízdou vlaku jsou za nestandardní považovány vlaky vedené pro zkoušky drážních vozidel při rychlosti vyšší, než je nejvyšší dovolená rychlost na příslušném úseku trati, nebo s hmotností na nápravu vyšší, než je pro příslušný úsek trati stanovena, nebo pokud zkouška vyžaduje speciální dopravní opatření. Z hlediska stanovení ceny za použití dráhy jízdou vlaku jsou za nestandardní považovány též vlaky s nestandardními parametry (např. s rychlostí vyšší, než je nejvyšší dovolená rychlost na příslušném úseku trati, s hmotností na nápravu vyšší, než je pro příslušný úsek trati stanovena, apod.) nebo případy, kdy jízda vlaku vyžaduje zvláštní dopravní opatření či nestandardní činnosti (např. mimořádné přeměření nebo kontrolu tratě, střežení přejezdů apod.). Výpočet ceny za jízdu nestandardního vlaku se provede prostřednictvím aplikace produktového faktoru P_5 nákladní doprava – nestandardní vlaky.

IV. Zpracování informací ve výpočetním systému IS KAPO a odsouhlasení fakturovaných výkonů a cen za použití dráhy jízdou vlaku

IV.1 Výpočet cen za použití dráhy jízdou vlaku se provádí prostřednictvím výpočetního systému SŽDC IS KAPO. Výpočet se provádí podle platného cenového modelu pro všechny vlaky, které jely ve sledovaném účetním období. Výchozími podklady jsou údaje o objednané trase vlaku a parametry skutečně jedoucích vlaků. Tyto podklady jsou do IS KAPO importovány z provozních informačních systémů (podrobnosti jsou obsaženy ve směrnici SŽDC Is 10). Za správnost zadaných údajů do výpočetního systému SŽDC, včetně požadavku na aplikaci produktového faktoru P_3 nebo P_4 , odpovídá pořizovatel (dopravce).

Jízda drážních vozidel po dráze celostátní a regionální zavedená jako posun nepodléhá evidenci a zpoplatnění prostřednictvím systému IS KAPO.

IV.2 Základním objektem při alokaci ceny za použití dráhy jízdou vlaku je fakturační vlak IS KAPO složený z jednoho či více subvlaků (viz čl. IV.3). Tento objekt je nositelem následujících informací:

- společnost – název dopravce,
- datum – den dojezdu vlaku do cílového bodu nebo do bodu jeho odstavení (viz předpis SŽDC D7),
- přidělená trasa datového jízdniho řádu (PA),
- vlak – číslo vlaku,
- ze stanice – název výchozího bodu,
- čas skutečného odjezdu,
- do stanice – název cílového bodu nebo bodu odstavení vlaku,
- čas skutečného příjezdu,
- projetá vzdálenost (km),
- cena za použití dráhy jízdou vlaku.

IV.3 Subvlak je objektem výstupních informací z IS KAPO, který umožňuje posouzení správnosti výpočtu ceny za použití dráhy jízdou vlaku pro fakturační vlak. Subvlak vzniká každou novou kombinací čísla vlaku, koeficientu kategorie tratí, produktového faktoru a jednoho či více specifických faktorů. Subvlak je jediným objektem, pro který lze vypočítat konkrétní cenu za použití dráhy jízdou vlaku v daném cenovém modelu, cena fakturačního vlaku je součtem cen příslušných subvlaků.

IV.4 Odsouhlasení fakturovaných výkonů a cen za použití dráhy jízdou vlaku mezi SŽDC a dopravcem se provádí na základě výstupů z IS KAPO, tj. buď na základě pracovního dodacího listu, nebo cestou webové aplikace, která umožňuje dodatečnou kontrolu editace jednotlivých dat jak obsluhou IS KAPO, tak dopravcem. Periodicita odsouhlasení dat v pracovním dodacím listu v průběhu kalendářního měsíce vyplývá z dohody mezi obsluhou IS KAPO a pověřeným zaměstnancem dopravce a odpovídá množství odsouhlasených dat (objemu realizovaných výkonů). Bez ohledu na počet pracovních dodacích listů za dílčí časový úsek kalendářního měsíce se ke konečnému odsouhlasení vždy použije pracovní dodací list se všemi daty subvlaků a fakturačních vlaků IS KAPO, které jely v působnosti daného dopravce během celého kalendářního měsíce. Postup odsouhlasení včetně závazných časových limitů a zásad archivace dokumentů je předmětem ustanovení směrnice SŽDC Is 10, jejíž závaznost pro dopravce je podložena ustanovením uzavřené smlouvy o provozování drážní dopravy.

IV.5 Konečným výstupem z IS KAPO po vzájemném odsouhlasení fakturovaných výkonů a cen podle čl. IV.4 je měsíční sumární přehled fakturovaných cen obsahující členění podle jednotlivých produktových faktorů a výslednou cenu za použití dráhy jízdou těchto vlaků. Měsíční sumární přehled je dopravci zasílán spolu s fakturou za dané kalendářní období.

Část D

Sankce za nevyužitou nebo odřeknutou přidělenou kapacitu dráhy celostátní a regionálních drah provozovaných Správou železniční dopravní cesty, státní organizací

I. Všeobecné informace a podmínky stanovení sankce za nevyužitou nebo odřeknutou přidělenou kapacitu

I.1 Důvody, na jejichž základě SŽDC účtuje žadateli sankci za nevyužitou nebo odřeknutou přidělenou kapacitu, jsou uvedeny v kapitole 6.4.1 tohoto Prohlášení o dráze.

I.2 SŽDC sleduje ve svých informačních systémech rozsah nevyužité nebo odřeknuté přidělené kapacity každého z žadatelů, jimž byla kapacita přidělena. Pokud zjistí, že dopravce nevyužil nebo že žadatel odřekl kapacitu z důvodů podle čl. I.1, zašle žadateli ke kontrole přehled nevyužité kapacity z IS KAPO obsahující podrobnosti o jednotlivých trasách včetně vyčíslení odpovídající výše sankce, kterou mu hodlá fakturovat. Případné námitky podložené věcnými důvody může žadatel uplatnit do 5 pracovních dnů od doručení přehledu.

II. Fakturace sankce za nevyužitou nebo odřeknutou přidělenou kapacitu

SŽDC fakturuje žadatelům sankce za nevyužití nebo odřeknutí přidělené kapacity dráhy čtvrtletně. Přílohou faktury je sumární přehled nevyužité nebo odřeknuté přidělené kapacity dráhy.

III. Výpočet sankce

Výše sankce za nevyužitou nebo odřeknutou přidělenou kapacitu se stanoví součinem délky trasy v km (na 1 desetinné místo) a sazby sankce v Kč/km pro jednotlivé druhy dopravy a kategorie dráhy podle čl. IV. Výsledná sankce za nevyužitou nebo odřeknutou přidělenou kapacitu je součtem dílčích sankcí vypočtených pro části trasy na úsecích trati s rozdílnou kategorizací.

IV. Sazby sankce za nevyužitou nebo odřeknutou přidělenou kapacitu

Sazba	Přiřazení	Kč/1 vlkm
N ₁	Osobní a nákladní doprava, kategorie trati 1	7,00
N ₂	Osobní a nákladní doprava, kategorie trati 2	7,00
N ₃	Osobní a nákladní doprava, kategorie trati 3	7,00
N ₄	Osobní a nákladní doprava, kategorie trati 4	6,49
N ₅	Osobní a nákladní doprava, kategorie trati 5	5,00

PŘÍLOHA „D“

System odměňování výkonu

Tato příloha upravuje výše sankcí a podmínky jejich uplatnění v rámci systému odměňování výkonu.

Část A

System odměňování výkonu na regionální dráze provozované Advanced World Transport a. s.

Advanced World Transport a. s. jako provozovatel dráhy vyhlašuje pro regionální dráhu Milotice nad Opavou – Vrbno pod Pradědem systém odměňování výkonu, který má za cíl motivování dopravce a provozovatele dráhy k minimalizaci závad při provozování drážní dopravy na příslušné dráze. Zavedení systému odměňování výkonu je podmíněno závazkem dopravce, že na uvedený systém přistoupí.

I. Podmínky uplatnění a výše sankcí

Provozovatel dráhy i dopravce jsou povinni každou uplatňovanou sankci předem vzájemně projednat, a to do konce kalendářního měsíce následujícího po příslušném kalendářním měsíci, ve kterém důvod k uplatnění sankce vznikl.

II. Sankce za narušení provozování drážní dopravy (provozovatel dráhy)

Pokud narušení provozování drážní dopravy odpovídá příčině dle § 4 odst. (1) vyhlášky č. 76/2017 Sb., o obsahu a rozsahu služeb poskytovaných dopravci, a je příčinou zpoždění příslušného vlaku dopravce přesahujícího 90 minut, je provozovatel povinen uhradit dopravci sankci ve výši **200 Kč** za každý takto zpožděný vlak dopravce na dané dráze a sankci ve výši **1 000 Kč** za zpoždění všech vlaků dopravce v daném měsíci na dané dráze, přesahuje-li součet zpoždění vlaků v daném měsíci zpožděných o více než 90 minut **900 minut**. Vlaky dopravce, které nemohou být realizovány v době výluky (plánované nebo mimořádné) projednané s dopravcem v rámci schváleného plánu omezení provozování dráhy nebo její části dle 23c odst. (1) zákona č. 266/1994 Sb., o dráhách, nejsou považovány za vlaky zpožděné ve smyslu výše uvedeného, a není tedy možno u nich uplatňovat sankci za narušení provozování drážní dopravy. Provozovatel dráhy však neodpovídá za narušení provozování drážní dopravy vzniklé závadou na straně jiného provozovatele dráhy dle § 4 odst. (1) písm. d) vyhlášky č. 76/2017 Sb., o obsahu a rozsahu služeb poskytovaných dopravci, a není tedy možno u zpožděných vlaků uplatňovat sankci za narušení provozování drážní dopravy.

III. Sankce za narušení provozování drážní dopravy (doprovce)

Pokud narušení provozování drážní dopravy odpovídá příčině dle § 4 odst. (2) vyhlášky č. 76/2017 Sb., o obsahu a rozsahu služeb poskytovaných dopravci, a je příčinou zpoždění příslušného vlaku jakéhokoliv dopravce přesahujícího 90 minut, je dopravce povinen uhradit provozovateli dráhy sankci ve výši **200 Kč** za každý takto zpožděný vlak jakéhokoliv dopravce a sankci ve výši **1 000 Kč** za zpoždění vlaků každého dopravce na dané dráze v daném měsíci, přesahuje-li součet zpoždění všech vlaků daného dopravce v daném měsíci zpožděných o více než 90 minut **900 minut**. Dopravce však neodpovídá za narušení provozování drážní dopravy vzniklé závadou na straně jiného dopravce dle § 4 odst. (2) písm. c) vyhlášky č. 76/2017 Sb., o obsahu a rozsahu služeb poskytovaných dopravci, a není tedy možno u zpožděných vlaků uplatňovat sankci za narušení provozování drážní dopravy.

Provozovatel ani dopravce však nejsou zodpovědní za zpoždění, která způsobila příčina dle § 4 odst. (3) vyhlášky č. 76/2017 Sb., o obsahu a rozsahu služeb poskytovaných dopravci. Tyto příčiny nejsou předmětem uplatňování sankce za narušení provozování drážní dopravy.

Část B

System odměňování výkonu na regionálních dráhách provozovaných PDV RAILWAY a. s.

PDV RAILWAY, a. s. jako provozovatel drah vyhláší pro regionální dráhy Sokolov–Kraslice a Trutnov hl. n. –Svoboda nad Úpou systém odměňování výkonu, který má za účel motivování dopravce a provozovatele dráhy k minimalizaci závad při provozování drážní dopravy na příslušné dráze. Zavedení systému odměňování výkonu je podmíněno závazkem dopravce, že na uvedený systém přistoupí.

I. Podmínky uplatnění a výše sankcí

Provozovatel dráhy i dopravce jsou povinni každou uplatňovanou sankci předem vzájemně projednat, a to do konce následujícího kalendářního měsíce po příslušném kalendářním měsíci, ve kterém důvod k uplatnění sankce vznikl.

II. Sankce za narušení provozování drážní dopravy (provozovatel dráhy)

Pokud narušení provozování drážní dopravy odpovídá příčině dle § 4 odst. (1) vyhlášky č. 76/2017 Sb., o obsahu a rozsahu služeb poskytovaných dopravci, a je příčinou zpoždění příslušného vlaku dopravce přesahujícího 90 minut, je provozovatel povinen uhradit dopravci sankci ve výši **200 Kč** za každý takto zpožděný vlak dopravce na dané dráze a sankci ve výši **1 000 Kč** za zpoždění všech vlaků dopravce v daném měsíci na dané dráze, přesahuje-li součet zpoždění vlaků v daném měsíci zpožděných o více než 90 minut **900 minut**. Vlaky dopravce, které nemohou být realizovány v době výluky (plánované nebo mimořádné) projednané s dopravcem v rámci schváleného plánu omezení provozování dráhy nebo její části dle 23c odst. (1) zákona č. 266/1994 Sb., o dráhách, nejsou považovány za vlaky zpožděné ve smyslu výše uvedeného, a není tedy možno u nich uplatňovat sankci za narušení provozování drážní dopravy. Provozovatel dráhy však neodpovídá za narušení provozování drážní dopravy vzniklé závadou na straně jiného provozovatele dráhy dle § 4 odst. (1) písm. d) vyhlášky č. 76/2017 Sb., o obsahu a rozsahu služeb poskytovaných dopravci, a není tedy možno u zpožděných vlaků uplatňovat sankci za narušení provozování drážní dopravy.

III. Sankce za narušení provozování drážní dopravy (doprovce)

Pokud narušení provozování drážní dopravy odpovídá příčině dle § 4 odst. (2) vyhlášky č. 76/2017 Sb., o obsahu a rozsahu služeb poskytovaných dopravci, a je příčinou zpoždění příslušného vlaku jakéhokoliv dopravce přesahujícího 90 minut, je dopravce povinen uhradit provozovateli dráhy sankci ve výši **200 Kč** za každý takto zpožděný vlak jakéhokoliv dopravce a sankci ve výši **1 000 Kč** za zpoždění vlaků každého dopravce na dané dráze v daném měsíci přesahuje-li součet zpoždění všech vlaků daného dopravce v daném měsíci, zpožděných o více než 90 minut **900 minut**. Dopravce však neodpovídá za narušení provozování drážní dopravy vzniklé závadou na straně jiného dopravce dle § 4 odst. (2) písm. c) vyhlášky č. 76/2017 Sb., o obsahu a rozsahu služeb poskytovaných dopravci, a není tedy možno u zpožděných vlaků uplatňovat sankci za narušení provozování drážní dopravy.

Provozovatel ani dopravce však nejsou odpovědni za zpoždění, které zavinila příčina dle § 4 odst. (3) vyhlášky č. 76/2017 Sb., o obsahu a rozsahu služeb poskytovaných dopravci. Tyto příčiny nejsou předmětem uplatňování sankce za narušení provozování drážní dopravy.

Část C

System odměňování výkonu na dráze celostátní a regionálních dráhách provozovaných Správou železniční dopravní cesty, státní organizací

SŽDC i dopravce jsou povinni každou uplatňovanou sankci předem vzájemně projednat, a to do konce kalendářního měsíce následujícího po příslušném kalendářním měsíci (v případě sankcí, uplatňovaných podle bodu 4 po příslušném čtvrtletí), ve kterém důvod k uplatnění sankce vznikl.

Podmínky uplatnění a výše sankcí:

1. Pokud dopravce uvede do SPIS o vlaku nesprávné údaje, které:
 - a) mohou negativně ovlivnit bezpečnost a plynulost provozu (zejména odlišná délka vlaku, než vlak ve skutečnosti má, chybějící informace o přepravě mimořádné zásilky či nebezpečné věci), uhradí ve prospěch SŽDC 10 000 Kč (slovy: deset tisíc korun českých) za každý jednotlivý případ,
 - b) sníží částku účtované ceny za použití dráhy jízdou vlaku (zejména uvedení nesprávného druhu dopravy, nižší hmotnosti, než vlak ve skutečnosti má, apod.), uhradí ve prospěch SŽDC 1 000 Kč (slovy: jeden tisíc korun českých) za každý jednotlivý případ a případný rozdíl v platbě za použití dráhy jízdou vlaku.
2. Pokud dopravce neprodleně po zjištění neohlásí únik nebezpečné látky ve smyslu směrnice SŽDC č. 103 ze svých či jím přepravovaných drážních vozidel nebo z přepravovaného nákladu s negativním dopadem na životní prostředí, uhradí ve prospěch SŽDC 10 000 Kč (slovy: deset tisíc korun českých) za každý jednotlivý případ.
3. Pokud dopravce zařadí do svého vlaku drážní vozidlo, jehož nejvyšší dovolená rychlost je nižší, než je stanovená rychlost vlaku, uhradí ve prospěch SŽDC 1 000 Kč (slovy: jeden tisíc korun českých) za každý jednotlivý případ.

V případech, kdy je v jízdním řádu vlaku ve stejném úseku trati uvedeno více stanovených rychlostí, postupuje SŽDC pro účely udělení sankce tak, že bere v úvahu nejnižší z hodnot stanovené rychlosti v tomto úseku, a sankci tedy uplatňuje pouze v tom případě, že je ve vlaku zařazeno drážní vozidlo, jehož nejvyšší dovolená rychlost je nižší, než je nejnižší hodnota stanovené rychlosti v daném úseku uvedená v jízdním řádu tohoto vlaku.
4. Pokud dopravce použije k jízdě drážní vozidlo, které bylo označeno zařízením pro diagnostiku závad jezdoucích železničních vozidel indikátorem nekorektnosti jízdy (INJ), a je-li závada potvrzena neprodleně provedenou prohlídkou vozidla nebo jedná-li se o opakované označení stejné závady u totožného vozidla, uhradí ve prospěch SŽDC 500 Kč (slovy: pět set korun českých) za každý jednotlivý případ. Sledované období pro tyto případy činí 3 po sobě jdoucí kalendářní měsíce. Dopravce a SŽDC jsou povinni si v případě šetření ohledně (ne)potvrzení indikované závady poskytnout součinnost.
5. Pokud SŽDC neoprávněně vyfakturuje cenu za žádost o přidělení kapacity dráhy, uhradí ve prospěch dopravce 1 000 Kč (slovy: jeden tisíc korun českých) za každý jednotlivý případ.
6. Pokud SŽDC v případě pomalé jízdy vzniklé na traťových a hlavních staničních kolejích překročí základní dobu trvání pomalé jízdy (viz níže), uhradí za každou celou minutu zpoždění každého vlaku dopravce dle GVD 50 Kč (slovy: padesát korun českých). Zpoždění vlaku je vypočteno SŽDC (vlakovým dynamikem). SŽDC je povinna na požádání předložit dopravci podklady pro výpočet zpoždění a výpočet s ním projednat.

Sankce se neuplatní v případě, že k překročení základní doby trvání pomalé jízdy došlo z některého z liberačních důvodů odvoditelných z obecně závazných předpisů a dále pokud pomalá jízda není odstraněna z následujících důvodů:

- a) rozpracovanost na modernizacích, optimalizacích a opravách tratí,
- b) bezpečnost zaměstnanců při provádění prací na dráze,
- c) vyplývajících z rozhodnutí správních orgánů, pokud důvody pro vydání nařízení nejsou zaviněny protiprávním jednáním SŽDC,
- d) vyplývajících ze změny právní úpravy, která nabyla platnosti a účinnosti po zveřejnění tohoto Prohlášení o dráze v Přepavním a tarifním věstníku a nahradila dosavadní právní úpravu, s níž byl dosavadní stav dopravní cesty v souladu,

případně pokud se jedná o pomalou jízdu vzniklou:

- e) vlivem živelních událostí,
- f) vlivem cizích právních subjektů na dráze nebo v její blízkosti (např. silničních mostů přes trať apod.), vyjma případů, kdy cizí právní subjekt provádí stavební činnost na dráze na základě smluvního vztahu se SŽDC.

Základní dobou trvání pomalé jízdy (dobou, po kterou se neuplatňuje sankce) se rozumí doba, která nepřesahuje dobu:

- uvedenou pro každý konkrétní případ v příloze „G“ tohoto Prohlášení o dráze, ledaže by doba uvedená v příloze „G“ zcela zjevně přesahovala dobu nezbytně nutnou,
- 180 dnů v případě pomalé jízdy vzniklé z důvodů, jejichž existenci nemohla SŽDC v době zveřejnění tohoto Prohlášení o dráze v Přepavním a tarifním věstníku předpokládat,
- 59 dnů v ostatních případech.

Mezi zrušením a opětovným zavedením pomalé jízdy musí být alespoň patnáctidenní stav bez pomalé jízdy. V opačném případě se tyto pomalé jízdy považují z hlediska sledování doby trvání za jednu pomalou jízdu. Za odstranění pomalé jízdy se nepovažuje rovněž změna rychlosti pomalé jízdy, resp. posun kilometrické polohy pomalé jízdy, nedošlo-li ke změně důvodu pro zavedení původní pomalé jízdy. Za odstranění pomalé jízdy se dále nepovažuje její nahrazení trvalým omezením rychlosti do doby, než bude toto omezení zapracováno do jízdních dob a následně do platného jízdního řádu.

SŽDC předloží dopravci k posouzení seznam pomalých jízd, které podléhají úhradě sankce v příslušném kalendářním měsíci, vždy nejpozději k 10. dni následujícího kalendářního měsíce.

7. SŽDC uhradí dopravci 1 000 Kč (slovy: jeden tisíc korun českých) za každý případ, kdy:

- a) koná výluk, která nebyla projednána s dopravcem dle článku 3 smlouvy o provozování drážní dopravy,
- b) odřekne předem projednanou výlukou,
- c) změní termín předem projednané výluky, kdy se změnou termínu rozumí změna data nebo času konání výluky.

Povinnost úhrady této sankce se nevztahuje na případy:

- neprojednaných výluk, které byly zaviněny vyšší mocí,
- neprojednaných výluk, které neměly vliv na jízdu vlaku dopravce,
- podle bodu b) nebo c), pro které dopravce nepředal SŽDC nebo nerealizoval své opatření do příslušného rozkazu o výluce s dopadem na jízdu konkrétního vlaku,
- zkrácení doby trvání výluky z důvodu dřívějšího dokončení plánovaných výlukových prací.

Doprovce předloží SŽDC k posouzení seznam výluk, které přichází v úvahu v příslušném kalendářním měsíci, nejpozději k 10. dni následujícího kalendářního měsíce.

8. Pokud SŽDC překročí plánovaný čas ukončení výluky, uhradí dopravci níže uvedené sankce.

V případech týkajících se vlaků osobní dopravy podle vlivu na vlaky dopravce přímo dotčené překročenou výlukou:

- a) do 60 min. zpoždění vlaku včetně částku 500 Kč (slovy: pět set korun českých) za každých započatých 10 min. zpoždění každého vlaku,
- b) nad 60 min. do 120 min. zpoždění vlaku včetně částku dle bodu a) a 400 Kč (slovy: čtyři sta korun českých) za každých dalších započatých 10 min. zpoždění každého vlaku,
- c) nad 120 min. do 4 hod. zpoždění vlaku včetně částku dle bodu b) a 1 500 Kč (slovy: jeden tisíc pět set korun českých) za každou další započatou hodinu zpoždění každého vlaku,
- d) nad 4 hod. do 12 hod. zpoždění vlaku včetně částku dle bodu c) a 1 000 Kč (slovy: jeden tisíc korun českých) za každou další započatou hodinu zpoždění každého vlaku,
- e) nad 12 hod. do 24 hod. zpoždění vlaku včetně částku dle bodu d) a 500 Kč (slovy: pět set korun českých) za každou další započatou hodinu zpoždění každého vlaku.

V případech týkajících se vlaků nákladní dopravy podle vlivu na vlaky dopravce přímo dotčené překročenou výlukou:

- f) do 120 min. zpoždění vlaku včetně částku 500 Kč (slovy: pět set korun českých) za každý zpožděný vlak,
- g) nad 120 min. do 4 hod. zpoždění vlaku včetně částku dle bodu f) a 1 500 Kč (slovy: jeden tisíc pět set korun českých) za každou další započatou hodinu zpoždění každého vlaku,
- h) nad 4 hod. do 12 hod. zpoždění vlaku včetně částku dle bodu g) a 1 000 Kč (slovy: jeden tisíc korun českých) za každou další započatou hodinu zpoždění každého vlaku,
- i) nad 12 hod. do 24 hod. zpoždění vlaku včetně částku dle bodu h) a 500 Kč (slovy: pět set korun českých) za každou další započatou hodinu zpoždění každého vlaku.

V případech, kdy překročení plánovaného času ukončení výluky je delší než 24 hod. a provoz na trati je z tohoto důvodu zcela zastaven, je dále pro účely systému odměňování výkonu tato výluka posuzována jako předem neprojednaná výluka. SŽDC uhradí v tomto případě dopravci sankci dle bodu 7 tohoto systému odměňování výkonu, a to za každý další započatý kalendářní den překročení plánovaného času ukončení výluky.

Úhradě sankce nepodléhá:

- případ, kdy překročení plánovaného času ukončení výluky, které má vliv na vlaky osobní dopravy, není delší než 10 min.,
- případ, kdy překročení plánovaného času ukončení výluky, které má vliv na vlaky nákladní dopravy, není delší než 60 min.,
- případ, kdy překročení plánovaného času ukončení výluky nemá žádný vliv na jízdu vlaků dopravce,
- případ, kdy došlo k překročení plánovaného času ukončení výluky, která byla pozdě zahájena z důvodů na straně dopravce, a přitom byl celkový čas výluky dodržen,
- případ, kdy došlo k překročení plánovaného času ukončení výluky, které bylo zaviněno vyšší mocí,
- sekundární zpoždění vlaku.

SŽDC předloží dopravci k posouzení seznam případů překročení plánovaného času ukončení výluky, které připadají v úvahu v příslušném kalendářním měsíci, vždy k 10. dni následujícího kalendářního měsíce.

PŘÍLOHA „E“

FORMULÁŘ VNITROSTÁTNÍ STUDIE / ŽÁDOSTI O TRASU

Vedoucí dopravce		Č.	Nákladní doprava		Osobní doprava	
Období JŘ		Název jednání, datum, místo				
Datum						
Studie trasy		Typ žádosti				
Žádost o trasu		Nová žádost				
Nabídka trasy		Změna v průběhu konstrukce jízdního řádu				
Detailní název příloh						
Trasa vlaku						
Komentář						

1. Požadované časy a parametry vlaku

Druh vlaku (kombinovaná doprava, jednotlivé zásilky)	Číslo vlaku nebo jiná identifikace
Kalendář jízdy (specifikace dnů od 1 do 7 a období platnosti)	Jméno vlaku (existuje-li)

2. Podrobný popis požadované trasy

Směr vlaku z:		do:			Jméno žadatele pro každý úsek trasy
Pč.	Č. vlaku	Čas příjezdu	Čas odjezdu	Stanice / dopr. bod	
					Parametry vlaku Max. rychlost (km/h) Celk. délka (včetně HV) Hmotnost (t) Nápr. tlak Hmotnost/metr (t) Řada HV Průjezdový průřez Způsob brzdění Brzdící procenta (%) Přemostění záchranné brzdy Druh zastavení (Úkony, doba pobytu, ...)

3. Podrobnosti o složení vlaku

Číslo vlaku nebo jiná identifikace
Čelo vlaku z

PČ.	Žadatel	Pozn.	Řada vozu	Kód	Poř. číslo	Číslo železnice	Z vlaku	Předchozí trasa	Z	Do	Navazující trasa	Na vlak	EWP č.

Poznámky

4. Časy pro přímé vozy – pouze pro osobní vlaky

Přímé vozy z/do				Přímé vozy z/do				Odpovědný žadatel				
Číslo vlaku	Dny jízdy	Poznámky	Příjezd	Odjezd	Místo	Číslo vlaku	Dny jízdy		Poznámky	Příjezd	Odjezd	

5. Požadované přípoje

Pro vlak	Do	Přípoj pro	Komentář

Kontaktní údaje

Žadatelé

Žadatelé (dopravci) odpovědní za koordinovanou žádost:

Žadatelé (kontaktní osoba: jméno, číslo telefonu, e-mail)	Z	Do	Podpis	E-mail

Pozn.: Pouze žádosti podepsané (koordinované) všemi zúčastněnými žadateli obdrží harmonizované mezistátní odpovědi.

Provozovatelé infrastruktur (IM)

Potvrzení přijetí žádosti odpovědným provozovatelem infrastruktury

Název vedoucího IM

Provozovatel infrastruktury (kontaktní osoba: jméno, číslo telefonu, e-mail)	Z	Do	Podpis	E-mail

Potvrzení koordinované odpovědi dané žadatelům (zúčastnění IM)

Provozovatel infrastruktury (kontaktní osoba: jméno, číslo telefonu, e-mail)	Z	Do	Podpis	E-mail

Kontaktní OSS pro písemnou žádost

Provozovatel infrastruktury (kontaktní osoba: jméno, číslo telefonu, e-mail)	
--	--

PŘÍLOHA „F“

Traťové rádiové systémy

1 Základní a náhradní traťové spojení

- 1.1** Vlaková rádiová zařízení⁸ na dráze provozované SŽDC jsou používána jako základní nebo náhradní traťové rádiové spojení nebo nouzové spojení.
- 1.2** Základním traťovým rádiovým spojením se rozumí takové rádiové spojení, které na trati vybavené příslušnou rádiovou infrastrukturou umožňuje s předepsanou kvalitou⁹ jak plnohodnotnou hlasovou komunikaci mezi strojvedoucím a výpravčím¹⁰ a mezi strojvedoucími navzájem, tak datovou komunikaci mezi pohyblivými a pevnými rádiovými zařízeními (pracujícími případně bez obsluhy).
- 1.3** Náhradním traťovým rádiovým spojením se rozumí rádiové spojení, které musí umožnit uskutečnění rádiového spojení strojvedoucího s výpravčím z převážné většiny míst tratí v jím řízené oblasti. K náhradnímu rádiovému spojení se smí používat pouze stanovené typy rádiových zařízení. Druh rádiové komunikace použitelné jako náhradní rádiové spojení určí provozovatel dráhy individuálně pro jednotlivé tratě s přihlédnutím k úrovni pokrytí příslušných rádiových úseků trati využitelným signálem. Náhradní rádiové spojení nesmí být trvale používáno místo základního rádiového spojení.
- 1.4** Nouzovým spojením se rozumí jakékoliv hlasové spojení, které umožní uskutečnění nouzového spojení strojvedoucího s výpravčím příslušné řízené oblasti v případě vzniku poruchy nebo mimořádnosti v průběhu jízdy hnacího vozidla, a to pouze do doby dojezdu vozidla do cílové stanice vlaku. Nouzové hlasové spojení nesmí být nikdy použito jako trvalá náhrada základního nebo náhradního rádiového spojení. Při použití nouzového spojení je maximální rychlost vlaku omezena na 100 km/h.
- 1.5** Rozhodujícím dokumentem určujícím aktuální systém základního a náhradního traťového rádiového spojení, resp. nouzového spojení na jednotlivých tratích vybavených příslušnou infrastrukturou je tabulka č. 01 TTP. Souhrnný přehled je rovněž zveřejňován na webové stránce SŽDC www.szdc.cz, odkaz „Rádiové sítě“.
- 1.6** Technické specifikace vlakových rádiových zařízení a zásady pro jejich realizaci na dráze provozované SŽDC jsou uvedeny ve „*Směrnici SŽDC č. 35, kterou se stanovují technické specifikace vlakových rádiových zařízení a zásady pro jejich přípravu a realizaci na železniční dopravní cestě ve vlastnictví státu*“.

⁸ Viz § 71 vyhl. č. 173/1995 Sb., kterou se vydává dopravní řád drah.

⁹ Pro GSM-R stanoveno projektem UIC EIRENE, specifikací funkčních požadavků (FRS) verze 7.3.0, březen 2012, a specifikací systémových požadavků (SRS) verze 15.3.0, březen 2012 (v době vydání tohoto Prohlášení o dráze), pro TRS stanoveno doporučením UIC č. 751-3.

¹⁰ Pojem „výpravčí“ je v textu použit jako společný název pro zaměstnance s odbornou způsobilostí k organizování a řízení drážní dopravy. Pokud bude potřeba jednoznačně definovat zaměstnance, jsou použity definice podle předpisu SŽDC D1.

2 Používané traťové rádiové systémy

2.1 Mobilní rádiová síť v systému GSM-R

Provozovatel	Prezentace sítě na mobilním terminálu
Správa železniční dopravní cesty, státní organizace	GSM-R CZ

2.1.1 Systém GSM-R zajišťuje hlasovou komunikaci a přenos dat mezi pohyblivými účastnickými zařízeními (dispečerské terminály, bezobslužná datová rádiová zařízení apod.) a pevnými účastníky (dispečerská pracoviště, pracoviště výpravčích apod.) a spojení s jinými sítěmi elektronických komunikací (železniční služební telefonní síť, veřejné pevné nebo mobilní sítě apod.).

2.1.2 Systém GSM-R pracuje v kmitočtovém pásmu 900 MHz a vychází ze standardu veřejných mobilních telefonních sítí GSM rozšířeného podle projektu UIC o další specifické železniční funkce, které jsou obsaženy v technické dokumentaci EIRENE. Systém je interoperabilní jako součást subsystému řízení a zabezpečení, třída A¹¹.

2.1.3 Na webové stránce SŽDC www.szdc.cz, odkaz „Rádiové sítě“, jsou uvedeny:

- všeobecné provozní a obchodní podmínky neveřejných služeb elektronických komunikací poskytovaných v neveřejné mobilní telefonní síti GSM-R SŽDC,
- způsob objednávání, vydávání a verifikace SIM karet,
- přehled koncových pohyblivých terminálů, pro které byl vydán souhlas s použitím výrobku na dráze v majetku České republiky a jejich provozování v systému GSM-R,

jakož i další provozní a organizační informace.

2.1.4 Tratě vybavené systémem GSM-R se označují návěstí „Připravte rádiové zařízení GSM-R k registraci“¹², která se zpravidla umísťuje v blízkosti předvěsti vjezdového návěstidla dopravní vybavené systémem GSM-R, a návěstí „Změna rádiového systému“¹³, jejíž návěstidlo se umísťuje v místě, kde má dojít k registraci rádiového zařízení GSM-R do systému, a dále se umísťuje na státní hranici. Tratě odbočující z tratě vybavené systémem GSM-R, které nejsou vybavené jiným traťovým rádiovým systémem (systémy TRS nebo ASCOM nebo sítě SRV), se označují návěstí „Konec rádiového systému GSM-R“¹⁴.

2.1.5 Předpokládaný postup výstavby systému GSM-R je zveřejňován na webové stránce SŽDC www.szdc.cz, odkaz „Rádiové sítě“.

2.1.6 Na některých tratích může být pro spojení pohyblivých účastníků (vybavených terminály systému GSM-R) s pevnými účastníky využít tzv. národní roaming ve veřejné mobilní telefonní síti GSM některého operátora. V takovém případě však není zaručeno dostatečné a spolehlivé pokrytí dopraven a tratí rádiovým signálem a nemusí být dostupné některé funkce systému GSM-R, zejména funkce nouzového volání (REC – *Railway Emergency Call*), skupinového volání (*Group Call*) a adresace podle místa (LDA – *Location Depending Addressing*).

¹¹ Vyhl. č. 352/2004 Sb., o provozní a technické propojitelnosti evropského železničního systému; Směrnice 2008/57/ES Evropského parlamentu a Rady o interoperabilitě železničního systému ve Společenství a technické specifikace pro interoperabilitu subsystému „Řízení a zabezpečení“ podle rozhodnutí Komise 2006/679/ES ve znění pozdějších rozhodnutí 2006/860/ES, 2007/153/ES, 2008/386/ES, 2010/79/ES a 2012/88/ES.

¹² Viz čl. 1233 předpisu SŽDC D1 „Dopravní a návěstní předpis“.

¹³ Viz čl. 1234 předpisu SŽDC D1 „Dopravní a návěstní předpis“ a dále předpis SŽDC (ČD) Z11 „Předpis pro obsluhu rádiových zařízení“ včetně vztažných Doplnujících ustanovení.

¹⁴ Viz čl. 1235 předpisu SŽDC D1 „Dopravní a návěstní předpis“.

2.1.7 Seznam zahraničních provozovatelů systémů GSM-R, se kterými jsou ke dni vydání tohoto Prohlášení uzavřeny dohody o propojení sítí a mezinárodním roamingu:

Poř. čís.	Provozovatel	Indikace sítě na terminálu	
1.	Deutsche Bahn AG, DB-Netz, Německo	GSM-R D	262-10
2.	Österreichische Bundesbahnen, Rakousko	GSM-R A	nebo 232-91
3.	ProRail, Nizozemí	GSM-R NL	
4.	Železnice Slovenskej republiky, Slovensko*)	GSM-R SK	231-99

*) Ode dne vyhlášení

Aktuální přehled roamingových partnerů je uveden na webové stránce SŽDC www.szdc.cz, odkaz „Rádiové sítě“.

2.1.8 V infrastrukturní části sítě GSM-R CZ je implementována národní aplikace „Funkce STOP v systému GSM-R“ dle technické specifikace SŽDC č. TS 3/2014-S, umožňující obsluhu dráhy aktivovat ve zvolené oblasti vzdálené zastavení jízdy hnacích vozidel, jejichž vozidlové radiostanice jsou propojeny prostřednictvím lokomotivního adaptéru s hlavním ventilem průběžného brzdového systému a jsou osazeny SIM-kartou sítě GSM-R CZ. V případě, kdy je vozidlová radiostanice přihlášena ve veřejné mobilní telefonní síti GSM některého operátora v rámci tzv. národního roamingu (viz č. 2.1.6) není využití „Funkce STOP v systému GSM-R“ možné.

2.2 Traťový rádiový systém – TRS

2.2.1 Systém TRS zajišťuje hlasovou komunikaci vlakového dispečera, výpravčího, strojmistra, případně dalších osob zúčastněných na řízení a organizování drážní dopravy a jejím provozování se strojvedoucím hnacího vozidla a přenos kódovaných informací (příkazy, hlášení).

2.2.2 Systém TRS respektuje základní funkce vyplývající z příslušných ustanovení doporučení UIC 751–3 a pracuje v kmitočtovém pásmu 450 MHz. Systém je interoperabilní jako součást subsystému řízení a zabezpečení, třída B⁴.

2.2.3 Použité kanálové skupiny systému TRS se na trati označují návěstí „Přepněte kanálovou skupinu“¹⁵, jejíž návěstidlo se umísťuje do místa, kde dochází obsluhou vozidlové radiostanice ke změně použité kanálové skupiny nebo ke změně rádiového systému z GSM-R na TRS. Tratě odbočující z tratě vybavené systémem TRS, které nejsou vybavené jiným traťovým rádiovým systémem (systémy GSM-R nebo ASCOM nebo sítě SRV), se označují návěstí „Konec rádiového systému“¹⁶.

2.2.4 Na webové stránce SŽDC www.szdc.cz, odkaz „Rádiové sítě“, jsou uvedeny:

- přehled traťových úseků vybavených systémem TRS;
- přehled vozidlových radiostanic, pro které byl vydán souhlas s použitím výrobku na dráze v majetku České republiky a jejich provozování v systému TRS. Příslušné radiostanice, včetně dokumentace jejich osazení do stávajících vozidel, podléhají schvalovacímu řízení jako změna na drážním vozidle.

2.2.5 Vozidlová radiostanice systému TRS může být vybavena rovněž pro komunikaci v rádiovém pásmu 150 MHz (pro potřeby rádiového provozu v jiných traťových nebo v místních rádiových sítích).

¹⁵ Viz čl. 1232 služebního předpisu SŽDC D1 „Dopravní a návěstní předpis“.

¹⁶ Viz čl. služebního předpisu SŽDC D1 „Dopravní a návěstní předpis“.

2.2.6 Systém TRS může být v případě potřeby (např. realizace dálkového ovládní zabezpečovacího zařízení apod.) a dočasně (do doby zřízení sítě GSM-R) vybudován i na dalších tratích – oznámení s uvedením data účinnosti zveřejní SŽDC na Portálu provozování dráhy s šestiměsíčním předstihem.

2.3 Systém ASCOM

2.3.1 Systém ASCOM zajišťuje hlasovou komunikaci výpravčího se strojvedoucím hnacího vozidla v dosahu základnové radiostanice umístěné v příslušné železniční stanici a spojení strojvedoucího s dalšími pracovníky zúčastněnými na provozování drážní dopravy.

2.3.2 Systém ASCOM pracuje v simplexním, popř. semiduplexním provozu v kmitočtovém pásmu 450 MHz. Systém není interoperabilní a dále se již nerozvíjí. V nadcházejícím období se počítá s jeho nahrazením systémem GSM-R nebo TRS.

2.3.3 Použité kmitočtové kanály systému ASCOM se na trati označují návěstí „Přepněte kanálovou skupinu“⁸⁾. Trati odbočující z tratě vybavené systémem ASCOM, které nejsou vybavené jiným traťovým rádiovým systémem (systémy GSM-R nebo TRS nebo sítě SRV), se označují návěstí „Konec rádiového systému“⁹⁾.

2.3.4 Přehled tratí, na kterých je tento systém nasazen, je uveden na webové stránce SŽDC www.szdc.cz, odkaz „Rádiové sítě“.

2.4 Simplexní spojení v pásmu 150 MHz

2.4.1 Systém simplexního spojení v traťových a místních rádiových sítích v pásmu 150 MHz (tzv. síť SRV) zajišťuje rádiové spojení výpravčího se strojvedoucím hnacího vozidla v dosahu základnové radiostanice umístěné v příslušné dopravně a spojení strojvedoucího s dalšími pracovníky zúčastněnými na provozování drážní dopravy. Systém není interoperabilní.

2.4.2 Systém zajišťuje pokrytí vybavených dopravních úseků rádiovým signálem, pokrytí ostatních traťových úseků není zaručeno.

2.4.3 Na straně železniční infrastruktury jsou používány radiostanice

- buď s tónovou selektivní volbou v relaci vlak à výpravčí a volbou hlasem ve směru na vlak, nebo
- s volbou hlasem kteréhokoliv účastníka.

2.4.4 Použité simplexní kmitočty se na trati označují návěstí „Přepněte kanálovou skupinu“⁸⁾. Trati odbočující z tratě vybavené sítí SRV, které nejsou vybavené jiným traťovým rádiovým systémem (systémy GSM-R, TRS nebo ASCOM), se označují návěstí „Konec rádiového systému“⁹⁾.

2.4.5 Seznam tratí, na kterých se tento systém využívá pro řízení drážní dopravy, je uveden na webové stránce SŽDC www.szdc.cz, odkaz „Rádiové sítě“.

2.4.6 Systémy simplexního spojení v pásmu 150 MHz se pro řízení drážní dopravy na trati nově zřizují jen výjimečně a pouze v odůvodněných případech.

2.4.7 V železničním provozu jsou dále používány místní simplexní rádiové sítě v pásmu 150 MHz pro řízení některých technologických postupů (řízení posunu, soupis vozů, vozmistři, údržba a opravy tratí apod.). Toto spojení je zde uvedeno pro úplnost a je zřizováno podle potřeby buď provozovatelem dráhy, nebo jednotlivými provozovateli drážní dopravy.

2.4.8 Rádiová zařízení v pásmu 150 MHz pracující s kanálovou roztečí 25 kHz není možno od 1. 1. 2017 používat.

3 Podmínky přístupu na dráhu

- 3.1** Hnací a řídicí vozidla (dále jen „hnací vozidla“) pohybující se na trati vybavené infrastrukturní částí vlakového rádiového zařízení (systém GSM-R, systém TRS, systém ASCOM nebo síť SRV) musí být vybavena terminálem umožňujícím základní rádiové spojení, a to jak pro hlasovou komunikaci mezi strojvedoucím a osobami podílejícími se na řízení a organizování drážní dopravy, tak pro obousměrný přenos relevantních signálů, povelů, hlášení nebo dat mezi železniční infrastrukturou a hnacími vozidly, tedy terminálem plně kompatibilním a spolupracujícím ve všech funkcích s infrastrukturní částí použitého vlakového rádiového zařízení.
- 3.2** Na tratích s organizováním a řízením drážního provozu podle předpisu SŽDC D4, na kterých je instalováno specifické technické zařízení (dále jen „radioblok“¹⁷) musí být hnací vozidla vybavena terminálem zajišťujícím plnohodnotnou komunikaci a spolupráci hnacího vozidla s radioblokem od data uvedení radiobloku do trvalého provozu.
- 3.3** Je-li na hnacím vozidle jako terminál přechodně použit mobilní telefon (v systému GSM-R) nebo přenosná radiostanice (v systémech TRS a ASCOM nebo v síti SRV), musí být takový terminál připojen na pevnou vnější anténu hnacího vozidla, hlavní napájení musí být z dobíjené palubní baterie hnacího vozidla a terminál musí pracovat s vysokofrekvenčním výkonem 8 W v systému GSM-R, resp. 5 až 10 W v systémech TRS a ASCOM nebo v síti SRV.
- 3.4** Hnací vozidlo, jehož rádiové zařízení neumožňuje na pojížděné trati uskutečnění základního rádiového spojení (např. z důvodu poruchy zařízení, opravy infrastruktury, nevybavení zařízení z důvodů mimořádností v dopravě – odklony apod.), musí být vybaveno prostředkem pro umožnění náhradního rádiového spojení.
- 3.5** Nelze-li z hnacího vozidla navázat základní rádiové spojení, musí strojvedoucí před vjezdem do řízené oblasti (traťového úseku) seznámit příslušného dispečera (je uveden v Provozním řádu příslušné rádiové sítě) s rozsahem stávajících komunikačních možností hnacího vozidla. Dispečer stanoví způsob rádiové komunikace v náhradním rádiovém spojení. O stanoveném způsobu rádiové komunikace vyrozumí dispečer osoby podílející se na řízení a organizování drážní dopravy, kterých se uvedená problematika týká. Při náhradním rádiovém spojení dispečerů, výpravčů a strojvedoucích používají rovněž volací značky přidělené použitému náhradnímu rádiovému spojení.
- 3.6** Pokud hnací vozidlo nesplňuje ani podmínky pro náhradní rádiové spojení, nesmí být do řízené oblasti (traťového úseku) vybavené infrastrukturou vlakového rádiového zařízení vypraveno.
- 3.7** Speciální hnací vozidla využívají v době zařazení do dopravního režimu „vlak“ pro spojení s výpravčím základní rádiové spojení podle pojížděné trati. V případě, že konstrukce speciálního hnacího vozidla neumožňuje zabudování vozidlové části příslušného rádiového systému používaného na uvedené trati, může být pro spojení s výpravčím použito, po předchozím souhlasu příslušného dispečera, náhradního spojení (viz čl. 3.5).
- 3.8** Pro potřeby rádiového spojení historických hnacích a historických speciálních hnacích vozidel, která budou použita pro jízdu mimořádných historických nebo nostalgických vlaků za účelem oslav, výročí či propagace železniční dopravy a souvisejícího návozu a odvozu souprav na takové vlaky nebo pro jízdu takového vozidla do nebo z opravy či jízdu do nebo z místa jeho deponování, se ustanovení odst. 3.1 nevztahuje. Takové vozidlo, příp. souprava však musí být vždy vybaveny alespoň nouzovým spojením pro komunikaci výpravčím se strojvedoucím, popř. i se členy vlakového doprovodu. Způsob komunikace, resp. volací čísla uvede dopravce v požadavcích na přidělení kapacity dráhy nebo v příslušné systémové aplikaci provozovatele dráhy, které se těchto jízd týkají a mají k nim přístup zaměstnanci řízení provozu a organizování drážní dopravy provozovatele dráhy.

¹⁷ **Radioblokem** se rozumí technické zařízení umožňující řízení a kontrolu vlakové dopravy ve vymezené oblasti, formou autentizovaných povolení k jízdě, předávaných hnacím a řídicím vozidlům prostřednictvím rádiové sítě s datovým přenosem informací a s následnou kontrolou jízdy těchto vozidel podle vydaných povolení.

3.9 Odchylně od čl. 3.1 není implementace „Funkce STOP v systému GSM-R“ dle čl. 2.1.8 na hnacích vozidlech podmínkou přístupu na dopravní cestu provozovanou SŽDC, její používání upravují místně příslušné Provozní řády.

4 Souhlas s použitím výrobku na ŽDC provozované Správou železniční dopravní cesty, státní organizací

4.1 Pro provozované terminály vlakových rádiových zařízení musí být vydán souhlas SŽDC s použitím výrobku na dráze provozované Správou železniční dopravní cesty, státní organizací.

4.2 Postup získání souhlasu upravuje „Směrnice SŽDC č. 34 pro uvádění do provozu výrobků, které jsou součástí sdělovacích a zabezpečovacích zařízení a zařízení elektrotechniky a energetiky na dráze ve vlastnictví státu“, která je zveřejněna na Portálu provozování dráhy.

4.3 Požadavek vydání souhlasu k použití ve smyslu odst. 1 tohoto článku se nevztahuje na mobilní terminály GSM-R, pokud jsou řádně uvedeny do provozu v souladu s platnými právními předpisy.

5 Závěrečná ustanovení

5.1 U tratí, které nejsou k datu vydání tohoto Prohlášení o dráze vybaveny žádnou infrastrukturní částí vlakového rádiového zařízení nebo kde se infrastrukturní část bude měnit, bude konkrétní datum ukončení provozu původního traťového rádiového systému oznámeno na Portálu provozování dráhy s šestiměsíčním předstihem.

5.2 Na tratích, kde je nahrazováno dosavadní vlakové rádiové zařízení novým digitálním systémem GSM-R, budou tam, kde to bude technicky možné, oba systémy provozovány souběžně nejvýše po dobu dvou měsíců od data zprovoznění systému GSM-R. V takovém případě platí povinnost vybavení daná čl. 3.1 přiměřeně, tedy hnací vozidla musí být po přechodné období vybavena vozidlovým terminálem plně kompatibilním alespoň s jedním z použitých systémů.

5.3 Na pohraničních tratích, kde je na straně SŽDC vybudován systém GSM-R a na zahraniční straně takový systém dosud zřízen není, mohou být hnací a řídicí vozy, registrované v zahraničí, pro komunikaci na síti SŽDC vybavena odchylně od odst. 3.1 pouze přenosným terminálem GSM-R, nesplňujícím podmínky uvedené v bodu 3.3. Uvedená odchylka platí pouze pro jízdy mezi státní hranicí a první stanicí na síti SŽDC. Provozní a organizační záležitosti upraví Provozní řád GSM-R nebo ZDD příslušných dopraven.

PŘÍLOHA „G“

Plán investic – výběr

Plánovaný termín investice		Trať	Úsek	Název investiční akce / stavebních prací	Předpokládaný termín prací		Doba trvání pomalé jízdy
od	do				od	do	
2017	2019	301	Optimalizace trati Český Těšín – Dětmorovice				
				výluka TK 1	7. 4. 2018	22. 6. 2018	
			Louky – Č. Těšín	pomalá jízda TK 2 V=50 km/h	7. 4. 2018	22. 6. 2018	
			Louky	výluka LKS	7. 4. 2018	22. 6. 2018	
				pomalá jízda SK 2 V=50 km/h	7. 4. 2018	22. 6. 2018	
			Louky	výluka SKS	23. 6. 2018	14. 9. 2018	
				pomalá jízda SK 1 V=50 km/h	23. 6. 2018	14. 9. 2018	
			Č. Těšín – Louky	výluka TK 2 + TK 2	29. 7. 2018	13. 10. 2018	
			Č. Těšín – Albrechtice	pomalá jízda TK 1 V=50 km/h	29. 7. 2018	13. 10. 2018	
			Dětmorovice – Odb.	výluka TK 2	1. 3. 2019	25. 7. 2019	
			Koukolná	pomalá jízda TK 1 V=50 km/h	1. 3. 2019	25. 7. 2019	147
2019	2021	305	Rekonstrukce ŽST Přerov, 2. stavba				
			Dluhonice – Prosenice	Výluka TK 1S	30. 7. 2019	9. 12. 2019	
				PJ TK 1 V=50 km/h	30. 7. 2019	9. 12. 2019	133
			Prosenice – Přerov	Výluka TK 2	30. 7. 2019	9. 12. 2019	
				PJ TK 1 V=50 km/h	30. 7. 2019	9. 12. 2019	133
2018	2020	320	Rekonstrukce zab. Zař. V ŽST Brno hl.n., Rekonstrukce mostů v km 142,550 a 142,552 v ŽST Brno hl.n., Rekonstrukce mostu v km 143,143 v ŽST Brno hl. n., Rekonstrukce výhybek pod St.5v ŽST Brno hl.n.				
			Brno hl.n.	Brno hl.n. celá ŽST	1. 1. 2019	31. 12. 2019	
2018	2019	504	Rekonstrukce TV v ŽST Ústí nad Labem západ – vnější nádraží				
			ŽST Ústí nad Labem	výluka SK 1 – 27 v noční době	11/2018	02/2019	
			západ	pomalá jízda SK 1, 2, 1b, 2b V=50 km/h km 2,130–2,180	11/2018	02/2019	59

Plánovaný termín investice		Trať	Úsek	Název investiční akce / stavebních prací	Předpokládaný termín prací		Doba trvání pomalé jízdy
od	do				od	do	
2018	2019	504	Rekonstrukce ŽST Řetenice				
			ŽST Řetenice	pomalá jízda SK 1, 2 V = 50 km/h km 19,550 – 21,156	10/2018	28.2.2019	59
			Řetenice – Oldřichov	pomalá jízda TK 1, 2 V = 50 km/h km 21,156 – 22,070	10/2018	28.2.2019	59
			Teplice v Čechách – Řetenice – Oldřichov u Duchcova	výluka TK 1 a SK 1 – 5	1.3.2019	9.4.2019	
			Řetenice – Úpořiny	výluka TK	1.3.2019	9.4.2019	
			Řetenice – Oldřichov u Duchcova	pomalá jízda SK 2, TK 2, V = 50 km/h km 19,550 – 22,070	1.3.2019	9.4.2019	40
			ŽST Řetenice	výluka SZZ, vč. TZZ navazujících úseků (postupně); V=40 km/h km 19,476 – 21,156	10.4.2019	19.4.2019	10
			Teplice v Čechách – Řetenice	výluka TK 2	20.4.2019	30.6.2019	
			ŽST Řetenice	výluka SK 2,4	20.4.2019	30.6.2019	
			Řetenice – Oldřichov	pomalá jízda SK 1 V = 50 km/h km 19,550 – 20,600	20.4.2019	30.6.2019	72
			ŽST Řetenice	pomalá jízda TK 1, 2 V = 50 km/h km 20,600 – 22,070	20.4.2019	30.6.2019	72
			Řetenice – Oldřichov	pomalá jízda SK 1, 2 V = 50 km/h km 19,550 – 21,156	1.7.2019	31.7.2019	31
			Řetenice – Oldřichov	pomalá jízda TK 1, 2 V = 50 km/h km 21,156 – 22,070	1.7.2019	31.7.2019	31
2019	2020	504	Zvýšení traťové rychlosti v úseku Oldřichov u Duchcova – Bílina				
			Oldřichov u Duchcova – Bílina	pomalá jízda SK 1, 2; TK 1, 2 V=50 km/h km 21,800 – 33,400	1.7.2019	12.7.2019	12
			ŽST Oldřichov u Duchcova	výluka SK 4, 6, 7	1.7.2017	2020	

Plánovaný termín investice od do	Trať	Úsek	Název investiční akce / stavebních prací	Předpokládaný termín prací od do	Doba trvání pomalé jízdy
		Oldřichov u Duchcova – Bílina	výluka TK 1, 2	13. 7. 2019 26. 7. 2019	
		Oldřichov u Duchcova – Osek	výluka TK	13. 7. 2019 26. 7. 2019	
		Oldřichov u Duchcova – Bílina	výluka TZZ	27. 7. 2019 28. 7. 2019	
		ŽST Oldřichov u Duchcova	pomalá jízda SK 1, 2 V=50 km/h km 21,800 – 23,300	29. 7. 2019 26. 9. 2017	60
		Oldřichov u Duchcova – Ledvice	výluka TK 1	29. 7. 2019 23. 11. 2019	
		Ledvice – Bílina	výluka TK 1	29. 7. 2019 23. 11. 2019	
		Oldřichov u Duchcova – Bílina	pomalá jízda TK 2, V=50 km/h km 23,300 – 33,400	29. 7. 2019 23. 11. 2019	118
		ŽST Oldřichov u Duchcova	výluka SK 1, 3, 5	27. 9. 2019 25. 11. 2019	
		Řetenice – Oldřichov u Duchcova	pomalá jízda SK 2, V=50 km/h km 21,800 – 23,300	27. 9. 2019 25. 11. 2019	60
		Řetenice – Oldřichov u Duchcova	výluka TK 1	17. 11. 2019 25. 11. 2019	
		Oldřichov u Duchcova – Bílina	výluka TK 1, 2	24. 11. 2019 25. 11. 2019	
		Řetenice – Oldřichov u Duchcova	výluka TK 2	26. 11. 2019 4. 12. 2019	
		Oldřichov u Duchcova – Osek	výluka TK	26. 11. 2019 4. 12. 2019	

Plánovaný termín investice		Trať	Úsek	Název investiční akce / stavebních prací	Předpokládaný termín prací		Doba trvání pomalé jízdy	
od	do				od	do		
			Oldřichov u Duchcova – Ledvice	výluka TK 2	5. 12. 2019	2020		
			Ledvice – Bílina	výluka TK 2	5. 12. 2019	2020		
			Oldřichov u Duchcova – Bílina	pomalá jízda SK 1, 2; TK 1, 2 V=50 km/h km 21,800 – 33,400	5. 12. 2019	2020	27	
2018	2021	519, 525	Optimalizace traťového úseku Praha Hostivař – Praha hl. n., II. část – Praha Hostivař – Praha hl. n.					
			Spojovací kolej odb. Záběhllice – Praha-Vršovice seř. n. (později Praha-Zahradní Město) po celou dobu stavby mimo provoz.					
			Od roku 2018 v provozu ŽST Praha-Vršovice, obvod Eden s jednou průjezdnou kolejí a jednou kolejí kusou od Zahradního Města / ONJ. ŽST Praha-Zahradní Město má dvě SK (101 a 102). V mezistaničním úseku Praha-Zahradní Město (malešické zhlaví) – Praha-Vršovice, obvod Eden jednokolejný provoz po traťové koleji 102; Praha ONJ odjezd – Praha Vršovice, obvod Eden jednokolejný provoz; Praha-Vršovice, obvod Eden – Praha-Vršovice os. n. jednokolejný provoz po spojovací koleji.					
			odb. Záběhllice – Praha-Vršovice os. n.	pomalá jízda TK 1 V=50 km/h km 178,100 – 179,120; 182,300 – 182,700	2018	2020	365	
			Praha-Zahradní Město – Praha-Vršovice, obvod Eden	výluka TK 102	10. 8. 2019	12. 8. 2019		
			Od 13.8.2019 provoz v ŽST Praha-Zahradní Město ve směru Praha-Malešice – Praha-Krč (a opačně) též po SK 105.					
			Praha-Zahradní Město – Praha-Krč	výluka TK	17. 8. 2019	20. 8. 2019		
			Praha-Zahradní Město	výluka SK 101, 102, 104a	17. 8. 2019	25. 9. 2019		
			Praha-Zahradní Město – Praha-Vršovice, obvod Eden	výluka TK 102	2. 10. 2019	7. 10. 2019		

Plánovaný termín investice	Trať	Úsek	Název investiční akce / stavebních prací	Předpokládaný termín prací	Doba trvání pomalé jízdy
od	do			od	do
		Praha-Vršovice, obvod Eden – Praha-Vršovice os. n.	výluka spojovací koleje	2. 10. 2019	4. 10. 2019
		Praha ONJ od-jezd – Praha-Vršovice, obvod Eden	výluka TK	2. 10. 2019	4. 10. 2019
		Od 8.10. Praha-Zahradní Město – Praha-Vršovice obvod Eden dvoukolejný provoz po kolejích 102 a 201. Praha-Vršovice, obvod Eden – Praha-Vršovice os. n. SK 1-5 jednokolejný provoz po spojovací koleji. Praha ONJ odjezd – Praha Vršovice, obvod Eden jednokolejný provoz.			
		Praha-Vršovice, obvod Eden – Praha-Vršovice os. n.	výluka TK	30.11.2019	1. 12.2019
		Od 2.12. provoz Praha-Zahradní Město – Praha-Vršovice, obvod Eden – Praha-Vršovice os. n. SK 7-15 dvoukolejný po kolejích 201 a 202, resp. 921 a 922. Dále jednokolejný provoz po TK 102 Praha-Zahradní Město – Praha-Vršovice os. n. SK 1-5. Praha ONJ odjezd – Praha Vršovice, obvod Eden jednokolejný provoz.			
			výluka SK 5b, 5c, 7-33, nástupiště č. III	1. 3. 2019	16. 7. 2019
		ŽST Praha-Vršovice	pomalá jízda zhlaví a záhlaví SK 2, 1, 3 V=30 km/h km 182,700 – 182,780	1. 3. 2019	16. 7. 2019
			pomalá jízda SK 2, 1, 3, 5 V=50 km/h 182,780 – 183,800	1. 3. 2019	16. 7. 2019
		Praha Vršovice	výluka TK 5	1. 3. 2019	16. 7. 2019
		os. n. – Praha hl. n.	pomalá jízda TK 3 V=50 km/h km 183,800 – 184,000	1. 3. 2019	16. 7. 2019
		Praha Vršovice os. n. – výh. Praha-Vyšehrad	výluka TK	1. 3. 2019	16. 7. 2019

Plánovaný termín investice	Trať	Úsek	Název investiční akce / stavebních prací	Předpokládaný termín prací		Doba trvání pomalé jízdy
				od	do	
		Praha Vršovice os. n. – Praha-Krč	výluka TK	2. 3. 2019	3. 3. 2019	
		Praha ONJ vjezd – Praha-Vršovice os. n.	výluka TK	2. 3. 2019	3. 3. 2019	
		ŽST Praha-Vršovice	výluka SK 5	2. 3. 2019	3. 3. 2019	
		Praha Vršovice os. n. – Praha hl. n.	výluka TK 3	2. 3. 2019	3. 3. 2019	
		Praha ONJ vjezd – Praha-Vršovice os. n.	výluka TK	13. 7. 2019	16. 7. 2019	
		Od 17.7. v ŽST Praha-Vršovice os.n. provoz od Prahy ONJ vjezd pouze na staniční koleje 9-15 a dále po traťové koleji 105 směr Praha hl.n. nebo po traťové koleji směr výh. Praha-Vyšehrad; se staničními kolejemi 2, 1, 3 a 5 kolejově nepropojeno, staniční kolej č. 7 neprovozována.				
			pomalá jízda zhlaví a záhlaví SK 2, 1, 3 V=30 km/h km 182,700 – 182,780	17. 7. 2019	30. 11. 2019	137
		ŽST Praha-Vršovice	pomalá jízda SK 2, 1, 3, 5, 7, 9 V=50 km/h 183,500 – 183,800	17. 7. 2019	30. 11. 2019	137
		Praha Vršovice os. n. – Praha-Krč	výluka TK	17. 7. 2019	24. 7. 2019	
		ŽST Praha-Vršovice os. n.	výluka SK 9-15	22. 7. 2019	24. 7. 2019	
		Praha ONJ vjezd – Praha-Vršovice os. n.	výluka TK	22. 7. 2019	24. 7. 2019	

Plánovaný termín investice		Trať	Úsek	Název investiční akce / stavebních prací	Předpokládaný termín prací		Doba trvání pomalé jízdy
od	do				od	do	
<p>Od 25.7. v ŽST Praha-Vršovice os. n. provoz od Prahy-Krče pouze na staniční koleje 9-15 a dále po traťové koleji 105 směr Praha hl.n. nebo po traťové koleji směr vých. Praha-Vyšehrad; se staničními koleji 2, 1, 3 a 5 koleje nepropojeno, staniční kolej č. 7 do 25. 8. neprovozována. Pro zastavující vlaky osobní dopravy zřízena provizorní nástupiště Praha-Nusle.</p>							
			Praha Vršovice	výluka TK 3	17. 7. 2019	1. 12. 2019	
			os. n. – Praha hl. n.	pomalá jízda TK 1, 5 V=50 km/h km 183,800 – 184,000	17. 7. 2019	1. 12. 2019	138
			Praha Vršovice	výluka TK 1	17. 7. 2019	18. 7. 2019	
			os. n. – Praha hl. n.				
			Praha Vršovice	výluka TK	10. 9. 2019	11. 9. 2019	
			os. n. – Praha-Krč				
			Praha ONJ vjezd – Pra- ha-Vršovice os. n.	výluka TK	10. 9. 2019	11. 9. 2019	
			Praha Vršovice	výluka TK	26. 9. 2019	27. 9. 2019	
			os. n. – Praha-Krč				
			Praha ONJ vjezd – Pra- ha-Vršovice os. n.	výluka TK	26. 9. 2019	27. 9. 2019	
			Od 2.12. v ŽST Praha-Vršovice os. n. provoz od Prahy ONJ (vjezd i odjezd), Prahy-Krče a Prahy-Zahradního Města pouze na staniční koleje 7-15 a dále po traťových kolejích 103 a 105 směr Praha hl. n. nebo po traťové koleji směr vých. Praha-Vyšehrad; se staničními koleji 2, 1, 3 a 5 koleje nepropojeno. Pro zastavující vlaky osobní dopravy pokračuje provoz na provizorní nástupiště Praha-Nusle.				
			ŽST Praha-Vršovice	pomalá jízda zhlaví a záhlaví SK 2, 1, 3 V=30 km/h km 182,700 – 182,780	1. 12. 2019	2020	31
2018	2019	521	Optimalizace trati Praha Smíchov (mimo) – Černošice (mimo)				
			Odb. Barrandov – Pra- ha-Smíchov	Výluka TK 1 + TV	31. 7. 2018	28. 9. 2018	
				pomalá jízda TK 2 V=50 km/h km 1,805-3,000	31. 7. 2018	28. 9. 2018	60

Plánovaný termín investice		Trať	Úsek	Název investiční akce / stavebních prací	Předpokládaný termín prací		Doba trvání pomalé jízdy
od	do				od	do	
			Praha-Smíchov – Odb. Barrandov	Výluka TK 2 + TV	29.9.2018	27.11.2018	
				pomalá jízda TK 1 V=50 km/h km 1,805-3,000	29.9.2018	27.11.2018	60
			Odb. Barrandov – Praha-Radotín	Výluka TK 2 + TV	1.4.2019	9.7.2019	
				Sudá skupina + TV			
				pomalá jízda TK 1 V=50 km/h km 3,000-9,700	1.4.2019	9.7.2019	100
			Praha-Radotín – Odb. Barrandov	Výluka TK 2 + TV	24.7.2019	4.11.2019	
				Lichá skupina + TV			
				pomalá jízda TK 1 V=50 km/h km 3,000-9,700	24.7.2019	4.11.2019	104
2019	2022	524	Optimalizace traťového úseku Mstětice (mimo) – Praha-Vysočany (včetně)				
				výluka SK 6, 8	4.8.2019	13.8.2019	
				výluka SK 4, 6	14.8.2019	23.8.2019	
			ŽST Praha-Vysočany	výluka SK 2	24.8.2019	2.9.2019	
				pomalá jízda SK 2, 4 V=50 km/h km 28,600 – 29,250	4.8.2019	2.9.2019	30
			Praha-Horní Počernice – odb. Skály	výluka TK 2	25.9.2019	29.9.2019	
			Praha-Horní Počernice – Praha-Vysočany	výluka TK 1	30.9.2019	4.10.2019	
			Praha-Horní Počernice – odb. Skály	výluka TZZ	5.10.2019	7.10.2019	
			Praha-Horní Počernice – odb. Skály	pomalá jízda TK 1, 2 V=40 km/h km 22,500 – 22,800	25.9.2019	7.10.2019	13

Plánovaný termín investice	Trať	Úsek	Název investiční akce / stavebních prací	Předpokládaný termín prací		Doba trvání pomalé jízdy
				od	do	
			výluka TK 2	12. 10. 2019	16. 10. 2019	
		Mstětice – Praha-Horní Počernice	výluka TK 1	17. 10. 2019	21. 10. 2019	
			výluka TZZ	22. 10. 2019	24. 10. 2019	
			pomalá jízda TK 1, 2 V=40 km/h km 17,200 – 17,500	12. 10. 2019	24. 10. 2019	13
		ŽST Praha-Horní Po- černice	výluka SZZ, vč. TZZ navazujících úseků (postupně); V=40 km/h km 19,710 – 21,335	25. 10. 2019	30. 10. 2019	6
		odb. Skály – Praha- Vysočany	výluka TK 101	1. 8. 2019	29. 9. 2019	
			pomalá jízda TK 2 V=50 km/h km 22,50 – 28,800	1. 8. 2019	29. 9. 2019	60
		Praha-Horní Počernice – Praha-Vysočany	výluka TK 1	7. 10. 2019	5. 12. 2019	
			pomalá jízda TK 2 V=50 km/h km 21,400 – 28,800			60
2019	2022		Prodloužení podchodů v ŽST Praha hl.n.			
		ŽST Praha hl.n.	výluka SK 30b, 32b, 34, 34a	1. 3. 2019	30. 4. 2019	
		ŽST Praha hl.n.	výluka SK 30, 30b, 32, 32b, 34, 34a	1. 5. 2019	15. 12. 2019	
2017	2019		Rekonstrukce Negrelliho viaduktu			
		ŽST Praha Masarykovo nádraží	výluka SK 94, 108, 701, 702	4. 7. 2017	3. 9. 2019	
		Praha Masarykovo ná- draží – Praha Bubny	výluka TK 1, 2	4. 7. 2017	3. 9. 2019	
		ŽST Praha Bubny	výluka SK 2-14, 1-7	4. 7. 2017	3. 9. 2019	
2019	2020		Rekonstrukce nástupišť a zřízení bezbariérových přístupů v ŽST Roudnice n. L.			
		ŽST Roudnice nad La- bem	výluka SK 1, 3, 5	2. 8. 2019	29. 11. 2019	
			pomalá jízda SK 2 V=50 km/h km 475,900 – 476,900	2. 8. 2019	29. 11. 2019	120

Plánovaný termín investice		Trať	Úsek	Název investiční akce / stavebních prací	Předpokládaný termín prací		Doba trvání pomalé jízdy
od	do				od	do	
2019	2022	527		Úprava zabezpečovacího zařízení pro ETCS včetně DOZ v úseku Kralupy nad Vltavou – Roudnice nad Labem (mimo)			
			Kralupy nad Vltavou – Roudnice nad Labem	výluka TK 1 / 2 (střídavě, postupně v jednotlivých mezi-staničních úsecích)	10/2019	2020	
2018	2019	527		Rekonstrukce nástupišť a zřízení bezbariérových přístupů v ŽST Lovosice			
			ŽST Lovosice	výluka SK 2, 4, 6	2. 3. 2019	29. 5. 2019	
				pomalá jízda SK 1 V=50 km/h km 494,850 – 495,400	2. 3. 2019	29. 5. 2019	89
			ŽST Lovosice	výluka SK 1, 3	30. 5. 2019	29. 7. 2019	
				pomalá jízda SK 2 V=50 km/h km 494,850 – 495,400	30. 5. 2019	29. 7. 2019	61
			ŽST Lovosice	výluka SK 7, 9, 11	30. 7. 2019	27. 9. 2019	
			ŽST Lovosice	výluka SK 13, 15, 17	28. 9. 2019	26. 11. 2019	
2017	2019	528		Rekonstrukce zabezpečovacího zařízení Praha Smíchov – Hostivice			
			vých. Praha-Žvahov	pomalá jízda TK V=40 km/h km 4,730 – 5,660;	2017	28. 2. 2019	59
			vých. Praha-Stodůlky	pomalá jízda V=40 km/h km 11,100 – 12,100	2017	28. 2. 2019	59
			Praha-Smíchov spol.n. – Praha-Zličín	výluka PZZ, aktivace SZZ Praha-Žvahov, Praha-Wal-trovka (dříve Praha-Jinonice) a Praha-Stodůlky a TZZ	16. 1. 2019	15. 2. 2019	
2018	2019	530, 539		Revitalizace trati Louny – Lovosice			
			Lovosice – Čížkovice	výluka TZZ, včetně SZZ ŽST Čížkovice V=40 km/h	2018	30. 4. 2019	120
2018	2018	533		Rekonstrukce mostu v km 184,534 a 184,593 trati Chomutov – Cheb			
			Karlovy Vary – Dalovice	Výluka TK 1 + TV	3. 7. 2018	31. 8. 2018	
				pomalá jízda TK 2 V=50 km/h km 184,514-184, 613	3. 7. 2018	31. 8. 2018	60

Plánovaný termín investice		Trať	Úsek	Název investiční akce / stavebních prací	Předpokládaný termín prací		Doba trvání pomalé jízdy
od	do				od	do	
			Dalovice – Karlovy Vary	Výluka TK 2 + TV	1. 9. 2018	30. 10. 2018	
				pomalá jízda TK 1 V=50 km/h km 184,514-184, 613	1. 9. 2018	30. 10. 2018	60
2018	2020	535	Revitalizace a elektrizace trati Oldřichov u Duchcova – Litvínov				
			ŽST Louka u Litvínova	výluka SK 2, 5	2018	28. 2. 2019	
			ŽST Louka u Litvínova	výluka SK 1, 2, 3, 5	1. 3. 2019	9. 5. 2019	
			ŽST Louka u Litvínova	výluka celé ŽST Louka u Litvínova	10. 5. 2019	23. 5. 2019	
			Most n.n. – Louka u Litvínova – Osek město	výluka TK	10. 5. 2019	23. 5. 2019	
			Osek – Louka u Litvínova	výluka TK	10. 5. 2019	8. 11. 2019	
			ŽST Osek	výluka SK 1, 2, 3, 4	1. 7. 2019	30. 9. 2019	
			ŽST Osek	výluka celé ŽST Osek	1. 10. 2019	8. 11. 2019	
			Oldřichov u Duchcova – Osek	výluka TK	1. 10. 2019	2. 12. 2019	
2018	2018	536	Rekonstrukce mostu v km 48,927 trati Mariánské Lázně – Karlovy Vary				
			Karlovy Vary-Březová – Karlovy Vary dol.n.	výluka TK	3. 7. 2018	30. 10. 2018	
2018	2019	539	Rekonstrukce mostu v km 80,083 trati Lovosice – Česká Lípa (Zahrádky)				
			Blíževedly – Česká Lípa hl.n.	výluka TK	15. 6. 2019	29. 7. 2019	
2018	2019	541	Zvýšení kapacity trati Nymburk – Mladá Boleslav, 2. stavba				

Plánovaný termín investice	Trať	Úsek	Název investiční akce / stavebních prací	Předpokládaný termín prací		Doba trvání pomalé jízdy
				od	do	
		Veleliby – Čachovice	pomalá jízda TK V=50 km/h km 6,400 – 7,350	2018	15. 12. 2019	349
		ŽST Čachovice	pomalá jízda TK V=40 km/h km 11,150 – 12,400	2018	15. 12. 2019	349
		ŽST Čachovice	výluka SK 3, 5	23. 5. 2019	1. 7. 2019	
		Veleliby – Luštěnice- -Újezd	výluka TK	2. 7. 2019	22. 7. 2019	
		ŽST Čachovice	výluka SK 1	23. 7. 2019	20. 9. 2019	
2018	2019	Rekonstrukce ŽST Mikulášovice dolní nádraží				
		ŽST Mikulášovice dol.n.	výluka SZZ a PZZ Mikulášovice d.n. – D. Poustevna	10. 3. 2019	29. 3. 2019	20
2019	2019	Rekonstrukce mostu v km 30,130 trati Liberec – Harrachov				
		Desná – Dolní Polubný	výluka TK	1. 9. 2019	30. 10. 2019	
2018	2020	Modernizace trati Nemanice I – Ševětín, 1. stavba, úpravy pro ETCS, 2. část				
		Ševětín – Dynín	pomalá jízda TK 1, 2 V=50 km/h km 25,000 – 28,000	2018	25. 2. 2019	56
		Dynín	pomalá jízda SK 1, 2, 3, 4 V=50 km/h km 28,000 – 29,300	2018	2. 3. 2019	61
		Ševětín – Dynín	výluka TK 1	25. 2. 2019	1. 3. 2019	
		Ševětín – Dynín	pomalá jízda TK 2 V=50 km/h km 25,000 – 28,000	25. 2. 2019	1. 3. 2019	5
		Ševětín – Dynín	výluka TK 2	2. 3. 2019	22. 7. 2019	
		Ševětín – Dynín	pomalá jízda TK 1 V=50 km/h km 25,000 – 28,000	2. 3. 2019	22. 7. 2019	143
		ŽST Dynín	výluka SK 2, 4	2. 3. 2019	22. 7. 2019	
		ŽST Dynín	pomalá jízda SK 1, 3 V=50 km/h km 28,000 – 29,300	2. 3. 2019	22. 7. 2019	143

Plánovaný termín investice	Trať	Úsek	Název investiční akce / stavebních prací	Předpokládaný termín prací		Doba trvání pomalé jízdy
				od	do	
		Ševětín – Dynín	výluka TK 1	23. 7. 2019	9. 12. 2019	
			pomalá jízda TK 2 V=50 km/h km 25,000 – 28,000	23. 7. 2019	9. 12. 2019	140
		ŽST Dynín	výluka SK 1, 3	23. 7. 2019	9. 12. 2019	
			pomalá jízda SK 2, 4 V=50 km/h km 28,000 – 29,300	23. 7. 2019	9. 12. 2019	140
		Ševětín – Dynín	pomalá jízda TK 1, 2 V=50 km/h km 25,000 – 28,000	10. 12. 2019	2020	22
		Dynín	pomalá jízda SK 1, 2, 3, 4 V=50 km/h km 28,000 – 29,300	10. 12. 2019	2020	22
2018	2021	704	Modernizace trati Sudoměřice – Votice			
		Chotoviny – Votice	pomalá jízda TK 1 V=50 km/h km 95,200 – 96,200; 98,400 – 98,750; 99,500 – 100,000; 105,200 – 105,400; 107,350 – 107,500; 109,350 – 109,800; 112,320 – 112,440; 113,100 – 114,500	2018	2020	365
2017	2018	709	Peronizace ŽST Pačejov a zvýšení rychlosti v km 299,650-304,009			
		Pačejov – Horažďovice př.	Výluka TK 1 + TV	1. 6. 2018	26. 7. 2018	
			pomalá jízda TK 2 V=50 km/h km 301,000-299,571	1. 6. 2018	26. 7. 2018	56
		Pačejov – Horažďovice př.	Výluka TK 1+2 + TV	27. 7. 201	2. 8. 2018	
		Pačejov – Horažďovice př.	Výluka TK 2 + TV SK 2,4,6 + TV	3. 8. 2018	31. 10. 2018	
		Pačejov	pomalá jízda SK 1 V=50 km/h km 300,150-301,875	3. 8. 2018	31. 10. 2018	90
		Pačejov – Nepomuk Pačejov	Výluka TK 2 + TV sudé SK jen TV	1. 3. 2019	25. 4. 2019	
			pomalá jízda TK 1 V=50 km/h km 302,030-304,545	1. 3. 2019	25. 4. 2019	56

Plánovaný termín investice	Trať	Úsek	Název investiční akce / stavebních prací	Předpokládaný termín prací		Doba trvání pomalé jízdy
				od	do	
		Pačejov – Nepomuk Pačejov	Výluka TK 1+2 + TV SK 1+2 jen TV	26. 4. 2019	2. 5. 2019	
		Pačejov	Výluka liché SK + TV	3. 5. 2019	31. 7. 2019	
			pomalá jízda SK 2 V=50 km/h km 301,360-301,860	3. 5. 2019	31. 7. 2019	90
		Nepomuk – Pačejov	Výluka TK 1 + TV	1. 8. 2019	25. 9. 2019	
			pomalá jízda TK 2 V=50 km/h km 302,292-304,725	1. 8. 2019	25. 9. 2019	56
2017	713	Optimalizace trati Beroun (včetně) – Králův Dvůr				
			Výluka SK 1a + TV	1. 3. 2019	14. 3. 2019	
		Beroun	pomalá jízda přílehlé zhlaví SK 1a V=50km/h km 38,245-38,410	1. 3. 2019	14. 3. 2019	14
		Beroun	Výluka SK 102a + TV	1. 3. 2019	11. 4. 2019	
			pomalá jízda SK 101a V=50km/h km 40,520-41,163	1. 3. 2019	11. 4. 2019	42
		Beroun	Výluka SK 10,12,14,6a,8a,10a rudenské zhlaví + TV	15. 3. 2019	13. 5. 2019	
		Beroun	Výluka SK 2a + TV	14. 5. 2019	3. 6. 2019	
			pomalá jízda TK 1 V=50 km/h km 37,460-38,235	14. 5. 2019	3. 6. 2019	21
		Beroun – Beroun-Zá- vodí	Výluka TK rudenské zhlaví + TV	14. 5. 2019	3. 6. 2019	
		Beroun – Karlštejn, Beroun	Aktivace TZZ a SZZ	26. 5. 2019	6. 6. 2019	
2017	2019 712, 713	Uzel Plzeň, 3. stavba – přesmyk domažlické trati				
		Plzeň-Jižní Předměstí	Výluka SK 511z + TV	1. 3. 2019	2. 3. 2019	
		Plzeň-Jižní Předměstí	Výluka SK 501,512 + TV	4. 3. 2019	14. 3. 2019	

Plánovaný termín investice	Trať	Úsek	Název investiční akce / stavebních prací	Předpokládaný termín prací		Doba trvání pomalé jízdy
				od	do	
		Plzeň-Jižní Předměstí - Plzeň-Křimice	Výluka TK 2 + TV pomalá jízda TK 1 V=50 km/h km 350,726-351,120	3. 3. 2019	14. 3. 2019	12
		Plzeň-Jižní Předměstí - Vejprnice	Výluka SK 982 nová, TK bez TV	1. 3. 2019	14. 3. 2019	
		Plzeň-Jižní Předměstí - Plzeň-Křimice	Výluka TK 2 + TV pomalá jízda TK 1 V=50 km/h km 351,100-352,100	15. 3. 2019	30. 4. 2019	
		Plzeň-Jižní Předměstí - Plzeň-Křimice	Výluka TK 1 + TV pomalá jízda TK 2 V=50 km/h km 351,100-352,100	15. 3. 2019	30. 4. 2019	47
		Plzeň-Jižní Předměstí - Plzeň-Křimice	Výluka SK 981 nová, TK bez TV pomalá jízda SK 982 V=50 km/h km 107,5-113,670	1. 5. 2019	22. 5. 2019	
		Plzeň-Jižní Předměstí - Plzeň-Křimice	Výluka TK 2 + TV pomalá jízda TK 1 V=50 km/h km 351,580-352,320	1. 5. 2019	22. 5. 2019	22
		Plzeň-Jižní Předměstí	Výluka SK 511z + TV	23. 5. 2019	31. 7. 2019	70
		Plzeň-Jižní Předměstí - Plzeň-Křimice	Výluka TK 1 + TV pomalá jízda TK 2 V=50 km/h km 351,100-352,100	23. 5. 2019	5. 6. 2019	
		Plzeň-Jižní Předměstí - Plzeň-Křimice	Výluka SK 511z + TV	23. 5. 2019	5. 6. 2019	14
		Plzeň-Jižní Předměstí - Plzeň-Křimice	Výluka TK 1 + TV pomalá jízda TK 2 V=50 km/h km 351,100-352,100	6. 6. 2017	25. 7. 2017	
		Plzeň-Jižní Předměstí - Plzeň-Křimice	Výluka TK 2 + TV pomalá jízda TK 1 V=50 km/h km 351,120-352,100	6. 6. 2019	31. 7. 2019	56
		Plzeň-Jižní Předměstí - Plzeň-Křimice	Výluka SK 982 nová, TK bez TV pomalá jízda SK 981 V=50 km/h km 106,0-107,5	6. 6. 2019	31. 7. 2019	
		Plzeň-Jižní Předměstí		1. 8. 2019	14. 9. 2019	45
		Plzeň-Jižní Předměstí		1. 8. 2019	14. 9. 2019	
		Plzeň-Jižní Předměstí		16. 8. 2019	9. 9. 2019	
		Plzeň-Jižní Předměstí		16. 8. 2019	9. 9. 2019	15

Plánovaný termín inves- tice	Trať	Úsek	Název investiční akce / stavebních prací	Předpokládaný termín prací		Doba trvání pomalé jízdy
				od	do	
			Výluka SK 511,512 + TV	1. 3. 2019	10. 9. 2019	
		Plzeň-Jižní Předměstí (Silniční most Břeň- kova)	pomalá jízda SK 501,502 V=30 km/h km 350,975- 351,025	1. 3. 2019	10. 9. 2019	194
			Výluka SK 501,502 + TV	1. 3. 2019	10. 9. 2019	
			pomalá jízda SK 511,512 V=30 km/h km 105,374- 105,434	1. 3. 2019	10. 9. 2019	194
		Plzeň-Jižní Předměs- tí – Plzeň-Křimice (žel. mosty na přesmyčku)	Výluka střídavě TK 1 nebo TK 2	1. 3. 2019	31. 12. 2019	
			pomalá jízda TK provozovaná V=30 km/h km 351,700- 352,230 úsek bez TV	1. 3. 2019	31. 12. 2019	306

Další plánované investiční akce s předpokládaným zahájením v roce 2019

Plánovaný termín inves- tice	Trať	Úsek	Název investiční akce / stavebních prací	Předpokládaný termín prací		Doba trvání po- malé jízdy
				od	do	
2016	2019	301, 305, 316	ETCS Petrovice u Karviné – Ostrava – Přerov – Břeclav			
2017	2019	501, 519, 525, 526, 527	ETCS Kralupy n. Vlt. – Praha – Kolín			

Plánovaný termín investice		Trať	Úsek	Název investiční akce / stavebních prací	Předpokládaný termín prací		Doba trvání po- malé jízdy
od	do				od	do	
2017	2020	309	ETCS Přerov – Česká Třebová				
2018	2019	519, 704	ETCS Praha-Uhřetěves – Votice				
2019	2021	713	ETCS Beroun – Plzeň				
2018	2020	301	ETCS Mosty u Jablunkova – Dětmorovice				
2014	2019	713	GSM-R III. koridor Beroun – Plzeň – Cheb				
2017	2019	705, 706	GSM-R České Velenice – České Budějovice – Horní Dvořiště				
2017	2019	709	GSM-R Plzeň – České Budějovice				
2018	2020	704	GSM-R Votice – České Budějovice				
2019	2020	308	GSM-R Hranice na Moravě – Horní Lideč – Střelná				
2018	2020	504, 533	GSM-R Ústí nad Labem – Oldřichov u Duchcova/Úpořiny – Most – Karlovy Vary – Cheb				
2019	2021	501	Zvýšení trakčního výkonu TNS Rostoklaty				
2019	2021	525, 526	Zvýšení trakčního výkonu TNS Balaběnka				
2020	2020	305	Zvýšení rychlosti v ŽST Prosenice				
2018	2021	305	Rekonstrukce ŽST Přerov, 3. stavba				
2018	2020	308	Zvýšení traťové rychlosti v úseku Valašské Meziříčí – Hustopeče nad Bečvou				
2020	2021	316	Změna trakční soustavy na AC 25 kV, 50 Hz v úseku Nedakonice – Říkovice				

Plánovaný termín investice	Trať	Úsek	Název investiční akce / stavebních prací	Předpokládaný termín prací		Doba trvání po-malé jízdy
				od	do	
2018	320		Dokončení I. Žel. Koridoru v trať. Úseku Lanžhot (ČR) – Kůty (SR)			
2020	322		Elektrizace trati vč. PEÚ Brno – Zastávka u Brna			
2020	324		Rekonstrukce traťového úseku Vlkov u Tišnova – Křižanov (mimo)			
2020	324		Rekonstrukce traťového úseku Křižanov – Sklené nad Oslavou			
2020	505		Zvýšení kapacity trati Týniště n.O. – Častolovice – Solnice, 3. část			
2018	506		Revitalizace trati Týniště nad Orlicí – Broumov			
2018	508		Rekonstrukce ŽST Jaroměř			
2020	510		Revitalizace trati Chlumec nad Cidlinou – Trutnov			
2019	512		Rekonstrukce ŽST Letohrad			
2014	713		GSM-R III. koridor Beroun – Plzeň – Cheb			

Pomalé jízdy

Místo PJ	Délka PJ (m)	Termín PJ	Doba PJ (dny)	Hodnota PJ (km/hod.)	Důvod PJ
Čelákovice – Brandýs nad Labem	3500	1.1.2019–30.9.2019	274	30	špatný stav žel. svršku
Chvatěruby – Úžice	2000	1.1.2019–30.9.2019	274	30	špatný stav žel. svršku
Úžice – Neratovice	4500	1.1.2019–31.10.2019	305	30	špatný stav žel. svršku
Kralupy nad Vlt. Předměstí – Podlešín	7000	1.1.2019–31.10.2019	305	30	špatný stav žel. svršku
Slaný předměstí – Zionice	300	1.1.2019–30.6.2019	179	20	špatný stav žel. svršku

Místo PJ	Délka PJ (m)	Termín PJ	Doba PJ (dny)	Hodnota PJ (km/hod.)	Důvod PJ
Zlonice	150	1.1.2019–30.6.2019	179	20	špatný stav žel. svršku
Rakovník – Jesenice	3000	1.1.2019–31.10.2019	305	30	špatný stav žel. svršku
Chrástřany – Mutějovice	5000	1.1.2019–31.10.2019	305	30	špatný stav žel. svršku
Mutějovice – Domoušice	2000	1.1.2019–30.11.2019	334	30	špatný stav žel. svršku
Noutonice – Podlešín	8000	1.1.2019–30.11.2019	334	30	špatný stav žel. svršku
Zlonice – Straškov	15000	1.1.2019–30.11.2019	334	30	špatný stav žel. svršku
Kralupy nad Vlt. předměstí – Velvary	2500	1.1.2019–30.6.2019	179	30	špatný stav žel. svršku
Praha Vysočany – Praha Horní Počernice	6000	1.1.2019–30.11.2019	334	30	špatný stav žel. svršku
Rataje nad Sázavou – Kácov	8400	1.1.2019–30.11.2019	334	30	def. závady kolejnic a GPK
Mšeno – Skalsko	9000	1.1.2019–30.11.2019	334	20	def. závady kolejnic a GPK
Katusice – Mladá Boleslav	2600	1.1.2019–30.11.2019	334	10	špatný stav žel. svršku
Oskořínek – Křinec	11000	1.1.2019–30.11.2019	334	30	def. závady kolejnic a GPK
Kolín – Leděčko	40000	1.1.2019–30.11.2019	334	20	def. závady kolejnic a GPK
K. Hora – Zruč n. S.	36000	1.1.2019–30.11.2019	334	20	špatný stav žel. svršku
Čáslav – míst. – Skovice – Třemošnice	17000	1.1.2019–30.11.2019	334	20	špatný stav žel. svršku
Plaňany – Bošice – Kouřim	17000	1.1.2019–30.11.2019	334	20	špatný stav žel. svršku
2. TK Poříčany – Pečky	6000	1.1.2019–30.11.2019	334	120	závady kolejnic v GPK
1. TK Poříčany – Pečky	6000	1.1.2019–30.11.2019	334	120	závady kolejnic v GPK
Nymburk město – Velelily	5000	1.1.2019–30.11.2019	334	30	špatný stav žel. svršku
300. SK ŽST Nymburk seř. n.	1100	1.1.2019–30.11.2019	334	30	špatný stav žel. svršku
0. SK v ŽST Nymburk hl. n	300	1.1.2019–30.11.2019	334	20	špatný stav žel. svršku
Kropáčova Vrutice – Chotětov	8000	1.1.2019–30.11.2019	334	50	závady v GPK

Místo PJ	Délka PJ (m)	Termín PJ	Doba PJ (dny)	Hodnota PJ (km/hod.)	Důvod PJ
Dobrovice – Bezděčín	8000	1.1.2019–30.11.2019	334	50	závady v GPK
Chotětov – Mladá Boleslav	11000	1.1.2019–30.11.2019	334	50	závady v GPK
Mariánské Lázně – Vlkovice	1150	03/2017–12/2020	1370	30	stav žel. svršku – rok vložení 1948 + Pozn. 1*)
Vlkovice – Ovesné Kladruby	235	03/2017–12/2020	1370	40	stav žel. svršku – rok vložení 1967 + Pozn. 1*)
Vlkovice – Ovesné Kladruby	2444	03/2017–12/2020	1370	40	stav žel. svršku – rok vložení 1961 + Pozn. 1*)
Ovesné Kladruby – Teplá	400	03/2017–12/2020	1370	30	stav žel. svršku – rok vložení 1955 + Pozn. 1*)
Ovesné Kladruby – Teplá	300	03/2017–12/2020	1370	30	stav žel svršku – rok vložení 1955 + Pozn. 1*)
Poutnov – Bečov nad Teplou	250	03/2017–12/2020	1370	30	stav žel. svršku – rok vložení 1959 + Pozn. 1*)
Bečov nad Teplou – Krásný Jez	2250	03/2017–12/2020	1370	30	stav žel. svršku – rok vložení 1959 + Pozn. 1*)
Karlovy Vary – Stará Role	25	03/2017–12/2020	1370	20	stav žel. svršku na mostní konstrukci – přímé upevnění (SMT) + Pozn. 2*)
Stará Role – Nová Role	310	03/2017–12/2020	1370	30	stav žel. svršku – rok vložení 1977 + Pozn. 2*)
Stará Role – Nová Role	350	03/2017–12/2020	1370	30	stav žel. svršku – rok vložení 1977 + Pozn. 2*)
Stará Role – Nová Role	2815	03/2017–12/2020	1370	30	stav žel. svršku – rok vložení 1977 + Pozn. 2*)
Nová Role – Nejdek	2570	03/2017–12/2020	1370	30	stav žel. svršku – rok vložení 1957 + Pozn. 2*)

Místo PJ	Délka PJ (m)	Termín PJ	Doba PJ (dny)	Hodnota PJ (km/hod.)	Důvod PJ
Nová Role – Nejdek	890	03/2017–12/2020	1370	30	stav žel. svršku – rok vložení 1978 + Pozn. 1*)
Nová Role – Nejdek	260	03/2017–12/2020	1370	30	stav žel. svršku – rok vložení 1978 + Pozn. 2*)
Nová Role – Nejdek	460	03/2017–12/2020	1370	30	stav žel. svršku – rok vložení 1978 + Pozn. 2*)
Nová Role – Nejdek	420	03/2017–12/2020	1370	30	stav žel. svršku – rok vložení 1978 + Pozn. 2*)
Pernink – Horní Blatná	15	03/2017–12/2020	1370	20	stav žel. svršku na mostní konstrukci – přímé upevnění (SMT) + Pozn. 2*)
Nové Sedlo – Sokolov	1200	08/2017–12/2020	1217	120	Zajištění skalních masivů na trati Chomutov – Cheb – plán investiční výstavby 2016 – 3. změna
Nezvěstice	1592	01/2019–12/2019	365	40	SZZ
Pocinovice	1048	01/2019–12/2019	365	40	SZZ
Staňkov	620	01/2019–12/2019	365	40	SZZ
Hamry Hojsova Stráž – Zelená Lhota	2800	12/2019–12/2022	1095	30	Stav železničního svršku – rok vložení 1968, pokud nebude OP
Janovice nad Úhlavou – Klatovy	500	12/2019–12/2022	1095	30	Stav železničního svršku – neúnosné podloží, pokud nebude OP
Švihov – Přestice	500	12/2019–12/2022	1095	30	Stav železničního svršku – rok vložení 1980, pokud nebude OP
Chlumčany u Dobřan	200	12/2019–12/2022	1095	30	Stav železničního svršku, pokud nebude OP
Domažlice – Česká Kubice	1000	12/2019–12/2022	1095	30	Stav železničního svršku – neúnosné podloží, pokud nebude OP

Místo PJ	Délka PJ (m)	Termín PJ	Doba PJ (dny)	Hodnota PJ (km/hod.)	Důvod PJ
Bělá nad Radbuzou – Třemešné	600	01/2019 –12/2020	1095	30	Stav železničního svršku – rok vložení 1969 dř. pražce, pokud nebude OP
Bělá nad Radbuzou – Třemešné	550	01/2019–12/2022	1095	30	Stav železničního svršku – rok vložení 1969 dř. pražce, pokud nebude OP
Třemešné – Stráž	350	01/2019–12/2022	1095	30	Stav železničního svršku – rok vložení 1968, pokud nebude OP
Staré Sedliště – Tachov	400	01/2019–12/2022	1095	30	Stav železničního svršku – rok vložení 1960, pokud nebude OP
Staré Sedliště – Tachov	1200	01/2019–12/2022	1095	30	Stav železničního svršku – rok vložení 1960, pokud nebude OP
ŽST Bor v.č. 8ab	100	01/2019–12/2022	1095	10	Stav železničního svršku, křižovatková výhybka „A“ 1960
Svojsín – Bor	580	01/2019–12/2022	1095	30	Stav železničního svršku – rok vložení 1968, pokud nebude OP
Svojsín – Bor	300	01/2019–12/2022	1095	30	Stav železničního svršku – rok vložení 1975, pokud nebude OP
ŽST Třemošná kol. 1b	25	01/2019–12/2022	1095	20	Stav železničního svršku – rok vložení 1970, pokud nebude OP
Třemošná – Horní Bříza	370	01/2019–12/2022	1095	30	Stav železničního svršku – rok vložení 1974, pokud nebude OP
Horní Bříza – Kaznějov	380	01/2019–12/2022	1095	30	Stav železničního svršku – rok vložení 1975, pokud nebude OP
Kaznějov – Plasy	470	01/2019–12/2022	1095	30	Stav železničního svršku – rok vložení 1968, pokud nebude OP

Místo PJ	Délka PJ (m)	Termín PJ	Doba PJ (dny)	Hodnota PJ (km/hod.)	Důvod PJ
Mladotice – Žihle	500	01/2019–12/2022	1095	30	Stav železničního svršku – rok vložení 1974, pokud nebude OP
Kadaňský Rohozec – Radonice	40	12/2018–12/2019	371	20	propustek v km 11,141
Žim – Chotiměř	100	12/2018–12/2019	371	30	propustek v km 25,847
Chlumčany u Loun – Louny	100	12/2018–12/2019	371	30	propustek v km 93,709
Libochovice – Budyně nad Ohří	2200	12/2018–12/2019	371	30	propustky v km 0,862; 1,630; 1,640; 2,788; 2,885 a 2,950
Rumburk – Jiřikov	70	12/2018–12/2019	371	30	propustek v km 91,560
Mikulášovice d. n. – Panský	350	12/2018–12/2019	371	30	propustky v km 6,373 a 6,656
Mikulášovice d. n. – Panský	50	12/2018–12/2019	371	30	propustek v km 8,080
Panský – Rumburk	50	12/2018–12/2019	371	30	propustek v km 11,911
Panský – Rumburk	50	12/2018–12/2019	371	30	propustek v km 15,959
Bystřička – Jablůnka, kol. č. 1, 2	2000	12/2019–12/2020	365	50	stav žel. svršku – rok vložení 1983 Pozn. 3*
Hradčovice – Uherský Brod	1 500	12/2019–12/2020	365	50	stav žel. svršku – rok vložení 1970 Pozn. 3*
Uherský Brod – Újezdec u Luhačovic	1 600	12/2019–12/2020	365	50	stav žel. svršku – rok vložení 1971 Pozn. 3*

Pozn. 1*) PJ budou uplatněny v případě nerealizace akce „Odstranění propadu rychlosti na trati Karlovy Vary dolní nádraží – Mariánské Lázně“. Po zavedení PJ bude požádáno o TOR do doby rekonstrukce koleje.

Pozn. 2*) PJ budou uplatněny v případě nerealizace akce „Revitalizace trati Karlovy Vary dolní nádraží – Johannegeorgenstadt“. Po zavedení PJ bude požádáno o TOR do doby rekonstrukce koleje.

Pozn. 3*) PJ Bystřička – Jablůnka kol. č. 1, 2 – stav dřevěných pražců, z hlavní činnosti nelze zajistit opravu celého úseku, bylo již několikrát navrženo do plánu investic; PJ Hradčovice – Uherský Brod – Újezdec u Luhačovic – betonové pražce s dřevěnými hmoždinkami, nestabilní těleso železničního spodku, z hlavní činnosti nelze zajistit opravu celého úseku.

Plán údržbových a opravných prací

Plánovaný termín investice		Trať	Úsek	Název investiční akce / stavebních prací	Předpokládaný termín prací		Doba trvání malé jízdy
od	do				od	do	
2019	2019	701	J. Hradec – Jarošov nad Nežárkou	Oprava trakčních podpěr v úseku J. Hradec- Jarošov nad Nežárkou	05/2019	09/2019	bez
2019	2019	701	J. Hradec	Oprava ovládní ÚO v ŽST J. Hradec	04/2019	10/2019	bez
2019	2019	701	Jarošov n. N. – Popelín	Oprava ovládní ÚO v ŽST Jarošov n.N., K. Malíkov, Popelín	06/2019	10/2019	bez
2019	2019	701A	Děbolín – Jindřichův Hradec	SVP v km: 23,350- 24,150	2019	2019	14
2019	2019	701A	Jidřichův Hradec – Jarošov	TSO přejezdu v km: 36,683 (P6175)	2019	2019	14
2019	2019	702 B	Božejevovice – Milevsko	SVP,zřízení BK v úseku Božejevovice-Milevsko	2019	2019	14
2019	2019	703	Obrataň – Chýnov	SVP a SVK	2019	2019	14
2019	2019	703	Chýnov – Obrataň	SVP, SVK a TSO přejezdu P6398	2019	2019	14
2019	2019	704	Nemanice – Sudoměřice u T.	Oprava opakovatelných průřazek v úseku Nemanice-Sudoměřice u T.	04/2019	07/2019	bez
2019	2019	704	Roudná – Doubí u Táboru	SČ 1000 m	2019	2019	14
2019	2019	704	ŽST Chotýčany – výh.6	TSO výhybky	2019	2019	14
2019	2019	704	Nemanice – Hluboká n. Vlt. Záměstí	TSO koleje km: 7,100–8,100	2019	2019	14
2019	2019	704	ŽST České Budějovice	TSO 1. TK v km: 2,900–3,500	2019	2019	14
2019	2019	705	Nové Hrady – Jílovce	SČ 2000 m	2019	2019	14

Plánovaný termín investice		Trať	Úsek	Název investiční akce / stavebních prací	Předpokládaný termín prací		Doba trvání po- malé jízdy
od	do				od	do	
2019	2019	705	České Velenice – Jílo- vice	SVK	2019	2019	14
2019	2019	706A	ŽST Holkov	TSO přejezdu v km: 98,133 (P5570)	2019	2019	14
2019	2019	706A	Rybník – Omlenice	Výměna podkladnic km. 73,900–75,100	2019	2019	14
2019	2019	707 A	Křemže – Zlatá Koruna	SVP,SVK	2019	2019	14
2019	2019	707 A	Černá v Poš. – Horní Planá	SVP,SVK	2019	2019	14
2019	2019	707 C	Kubova Huť – Lenora	SVP,SVK	2019	2019	14
2019	2019	708 A	Strunkovice n. Bl. – Prachovice	SVP,SVK	2019	2019	14
2019	2020	709	Horažďovice př – Pačejov 1 TK	Čištění šטרkového lože	05/2019	9/2020	50
2019	2020	709	Blovice – Nezvěstice	Čištění šטרkového lože	05/2019	9/2020	50
2019	2019	709B	ŽSTDívčice – 2SK	SVP,SVK na 2 SK	2019	2019	14
2019	2019	709B	ŽSTČejetice 2SK	SVP,SVK na 2 SK	2019	2019	14
2019	2019	709 B	Nemanice II – Hluboká n. Vlt.	SVP,SVK	2019	2019	14
2018	2020	710	Běšiny – Klatovy	Výměna pražců a kolejnic	04/2018	10/2020	40
2018	2020	710	Kolinec – Nemilkov	Výměna pražců a kolejnic	04/2018	10/2020	30
2018	2021	710	Pocinovice – Kdyně	Výměna kolejnic, čištění šטרkového lože	04/2018	10/2021	40

Plánovaný termín investice		Trať	Úsek	Název investiční akce / stavebních prací	Předpokládaný termín prací		Doba trvání malé jízdy
od	do				od	do	
2018	2020	711	Hamry Hojsova Stráž – Zelená Lhota	Výměna kolejnic, pražců, čištění štěrkového lože	04/2019	10/2021	50
2018	2019	711	Janovice nad Úhlavou – Klatovy	Čištění štěrkového lože	04/2018	10/2019	50
2018	2019	711	Švihov – Přeštice	Čištění štěrkového lože, výměna pražců, kolejnic	04/2018	10/2019	50
2018	2019	711	Chlumčany u Dobřan	Oprava výhybek a přejezdů	04/2018	10/2019	50
2019	2021	711	Klatovy	Výměna pražců a výhybkových součástí	04/2019	10/2021	50
2018	2020	712	Domažlice – Česká Kubice	Čištění štěrkového lože	04/2018	10/2020	50
2018	2020	712	Blížejov – Domažlice	Čištění štěrkového lože, výměna pražců a kolejnic	04/2019	10/2020	50
2019	2020	712	Stod – Holýšov	Čištění štěrkového lože	04/2019	10/2020	50
2019	2020	713B	ŽST Kozolupy 2. SK	Výměna pražců	04/2019	10/2020	50
2019	2019	716 B	Sedlice – Radomyšl	SVP,SVK	2019	2019	14
2018	2021	717	Domažlice – Klenčí pod Čerchovem	Výměna kolejnic	04/2018	10/2021	30
2018	2019	717A	Bělá nad Radbuzou – Třemešné	Výměna pražců s čištěním KL	05/2018	10/2019	30
2018	2020	717A	Třemešné – Stráž	Výměna pražců s čištěním KL	04/2018	10/2020	30
2018	2020	717A	Staré Sedliště – Tachov	Výměna pražců s čištěním KL	04/2018	10/2020	50
2019	2021	717B	Svojsín – Bor	Výměna pražců s čištěním KL	05/2018	10/2020	50
2018	2019	719	Třemošná – Horní Bříza	Výměna pražců s čištěním KL, výměna kolejnic	05/2018	10/2019	30

Plánovaný termín investice		Trať	Úsek	Název investiční akce / stavebních prací	Předpokládaný termín prací		Doba trvání po-malé jízdy
od	do				od	do	
2018	2019	719	Horní Bříza – Kaznějov	Výměna pražců s čištěním KL, výměna kolejnic	05/2019	10/2020	30
2018	2019	719	Kaznějov – Plasy	Výměna pražců s čištěním KL, výměna kolejnic	05/2019	10/2019	30
2018	2020	719	Mladotice – Žihle	Výměna pražců s čištěním KL, výměna kolejnic	04/2019	10/2020	30
2019	2021	501	Choceň – Uhersko	Odstranění úzkých míst na vybraných předdefinovaných úsecích železničních Core network koridorů v České republice			
2019	2021	501	Ústí n.O. – Brandýs n.O. – původní stopa	Odstranění úzkých míst na vybraných předdefinovaných úsecích železničních Core network koridorů v České republice			

PŘÍLOHA „H“

Seznam zaústěných drah – vleček

Vysvětlivky:

- 1) pořadové číslo
- 2) kategorie dráhy:
 - C – celostátní dráha
 - R – regionální dráha
 - V – vlečka
- 3) Název dráhy
- 4) Místo zaústění
- 5) Provozní obvod
- 6) Provozovatel dráhy
- 7) Kontakt na provozovatele dráhy (web, e-mail, telefon)

1	2	3	4	5	6	7
1	R	Regionální dráha Milotice nad Opavou – Vrbno pod Pradědem	Milotice nad Opavou	Opava	Advanced World Transport a. s.	www.awt.eu
2	C	DKV Olomouc, PJ Bohumín – Kolejště DKV	Bohumín	Ostrava	České dráhy, a. s.	www.ceskedrahy.cz
3	C	DKV Olomouc, PJ Bohumín – (OHV+OPJ+STP)	Bohumín	Ostrava	České dráhy, a. s.	www.ceskedrahy.cz
4	C	DKV Olomouc, PJ Bohumín – (THÚ)	Bohumín	Ostrava	České dráhy, a. s.	www.ceskedrahy.cz
5	C	ŽST Bohumín-THÚ – Manipulační kolej č. 25, dopravní kolej č. 27 a spojovací kolej č. 95	Bohumín	Ostrava	České dráhy, a. s.	www.ceskedrahy.cz
6	R	Šumperk – Petrov nad Desnou – So- botín/ a Petrov nad Desnou – Kouty nad Desnou	Šumperk	Olomouc	SART-stavby a re- konstrukce a. s.	www.sart.cz
7	V	Nehlsen Třinec, s. r. o.	Třinec	Český Těšín	SLEZSKOMORAVSKÁ DRÁHA a. s.	<a href="http://www.slezskomorav-
skadraha.cz">www.slezskomorav- skadraha.cz
8	V	Vlečka Třinecké železářny, a. s., Třinec	Třinec	Český Těšín	TŘINECKÉ ŽELEZÁR- NY, a. s.	www.trz.cz
9	V	OKV Třinec	Třinec	Český Těšín	ČD Cargo, a. s.	www.cdargo.cz
10	V	Odvalová kolej č. 6a, 6b Louky n. O.	Louky nad Olší	Český Těšín	Advanced World Transport a. s.	www.awt.eu
11	V	Vlečková síť OKD, Doprava, a. s.	Vratimov; Ostrava hl. n.; Dět- marovice; Havířov; Louky nad Olší; Bohumín; Albrechtice u Českého Těšína	Ostrava, Český Těšín	Advanced World Transport a. s.	www.awt.eu
12	V	METRANS – Šenov	Havířov	Český Těšín	METRANS, a. s.	www.metrans.eu
13	V	ArcelorMittal Ostrava a. s.	O.-Kunčice; O.-Bartovice	Ostrava	ArcelorMittal Ostrava a. s.	www.arcelormittal.cz
14	V	Linde Gas a. s. Výrobně distribuční centrum SC4 Ostrava Kunčice	Ostrava-Kunčice	Ostrava	Linde Gas a. s.	www.linde-gas.cz

1	2	3	4	5	6	7
15	V	BE Group Logistics CZ	Ostrava-Kunčice	Ostrava	SLEZSKOMORAVSKÁ DRÁHA a. s.	www.slezskomoravskadraha.cz
16	V	STABRA CZ	Vratimov	Opava	VA Progres s. r. o.	www.vaprogres.cz
17	V	BIOCEL	Paskov	Český Těšín	ČD Cargo, a. s.	www.cdcargo.cz
18	V	ArcelorMittal Ostrava a. s. – Frýdek Místek	Lískovec u Frýdku	Český Těšín	ArcelorMittal Ostrava a. s.	www.arcelormittal.cz
19	V	ARCIMPEX s. r. o. – Sviadnov	Lískovec u Frýdku	Český Těšín	ARCIMPEX s. r. o.	www.arcimpex.cz
20	V	SLEZAN Frýdek-Místek a. s.	Frýdek-Místek	Český Těšín	STENO, v. o. s. – stavební a inženýrská činnost v kolejové dopravě	www.stenovos.cz
21	V	Pivovar RADEGAST	Dobrá u Frýdku	Český Těšín	SLEZSKOMORAVSKÁ DRÁHA a. s.	www.slezskomoravskadraha.cz
22	V	HMMC Nošovice	Dobrá u Frýdku	Český Těšín	RAILLEX, a. s.	sprachal@raillex.cz
23	V	QC Company Investment s. r. o. – Dobrá	Dobrá u Frýdku	Český Těšín	SLEZSKOMORAVSKÁ DRÁHA a. s.	www.slezskomoravskadraha.cz
24	V	M+P prodej paliv Hnojník	Hnojník	Český Těšín	SLEZSKOMORAVSKÁ DRÁHA a. s.	www.slezskomoravskadraha.cz
25	V	HK ŠROT s. r. o. – vlečka Baška	Baška	Český Těšín	SLEZSKOMORAVSKÁ DRÁHA a. s.	www.slezskomoravskadraha.cz
26	V	SLEZSKOMORAVSKÁ DRÁHA a. s. – Frýdlant nad Ostravicí	Frýdlant nad Ostravicí	Český Těšín	SLEZSKOMORAVSKÁ DRÁHA a. s.	www.slezskomoravskadraha.cz
27	V	Siemens, s. r. o. – Frenštát pod Radhoštěm	Frenštát pod Radhoštěm	Český Těšín	JOANNES, s. r. o.	www.joannes.cz
28	V	Fa Strnadel – Frenštát pod Radhoštěm	Frenštát pod Radhoštěm	Český Těšín	SLEZSKOMORAVSKÁ DRÁHA a. s.	www.slezskomoravskadraha.cz
29	V	ČECOMET – Karviná	Karviná hl. n.	Ostrava	SLEZSKOMORAVSKÁ DRÁHA a. s.	www.slezskomoravskadraha.cz

1	2	3	4	5	6	7
30	V	KOVONA KARVINÁ, a.s.	Karviná město	Ostrava	Advanced World Transport a. s.	www.awt.eu
31	V	JÄKL Karviná, a.s.	širá trať Petrovice u Karviné – Karviná-Město	Ostrava	ArcelorMittal Tubular Products Karviná a. s.	www.jakl.cz
32	V	BuySell Trade, a.s. – Petrovice u Karviné	Petrovice u Karviné	Ostrava	SLEZSKOMORAVSKÁ DRÁHA a. s.	www.slezskomoravskadraha.cz
33	V	Bochemie chemie	Bohumín	Ostrava	Ing. Miloslav Šmíd	vlecky.smid@seznam.cz
34	V	GENETRIX s. r. o., Bohumín	Bohumín	Ostrava	Ing. Miloslav Šmíd	vlecky.smid@seznam.cz
35	V	Vlečka MS UTILITIES & SERVICES a.s.	Bohumín	Ostrava	ČD Cargo, a. s.	www.cdcargo.cz
36	V	Vlečka ŽDB DRÁTOVNA	Bohumín	Ostrava	ČD Cargo, a. s.	www.cdcargo.cz
37	V	Vlečka TSR Bohumín	Bohumín	Ostrava	Ing. Miloslav Šmíd	vlecky.smid@seznam.cz
38	V	SANRE, spol. s r.o. – vlečka Bohumín	Bohumín	Ostrava	SLEZSKOMORAVSKÁ DRÁHA a. s.	www.slezskomoravskadraha.cz
39	V	Benzina, s. r. o., skladNový Bohumín	Bohumín	Ostrava	SLEZSKOMORAVSKÁ DRÁHA a. s.	www.slezskomoravskadraha.cz
40	V	VADS BOHUMÍN	Bohumín	Ostrava	AWT ROSCO a. s.	www.awt.eu
41	V	DEKTRADE – Ostrava Hrušov	Ostrava hl. n. – Hrušov	Ostrava	SLEZSKOMORAVSKÁ DRÁHA a. s.	www.slezskomoravskadraha.cz
42	V	H-Zone, s. r. o. – Hrušov	Ostrava hl. n. – Hrušov	Ostrava	SLEZSKOMORAVSKÁ DRÁHA a. s.	www.slezskomoravskadraha.cz
43	V	TSR Ostrava-Přívoz	Ostrava hl. n.	Ostrava	Ing. Miloslav Šmíd	vlecky.smid@seznam.cz
44	V	Pošta Ostrava 02	Ostrava hl. n.	Ostrava	Česká pošta, s.p.	www.ceskaposta.cz
45	V	SOKV Ostrava	Ostrava hl. n.	Ostrava	ČD Cargo, a. s.	www.cdcargo.cz
46	V	OKV Ostrava	Ostrava hl. n.	Ostrava	ČD Cargo, a. s.	www.cdcargo.cz

1	2	3	4	5	6	7
47	V	VÍTKOVICE Doprava	Ostrava střed; Ostrava-Vítkovice	Ostrava	VÍTKOVICE Doprava, a. s.	www.vitkovice.cz
48	V	LIBROS	Ostrava hl. n. – pravé nádraží	Ostrava	SLEZSKOMORAVSKÁ DRÁHA a. s.	www.slezskomoravskadraha.cz
49	V	Manipulační kolej 2b, Ostrava – levé nádraží	Ostrava hl. n. – levé nádraží	Ostrava	Advanced World Transport a. s.	www.awt.eu
50	V	Ridera Bohemia	Ostrava hl. n. – pravé nádraží	Ostrava	SLEZSKOMORAVSKÁ DRÁHA a. s.	www.slezskomoravskadraha.cz
51	V	Ostravské opravny a strojírny, s. r. o., Ostrava	Ostrava hl. n.	Ostrava	Ostravské opravny a strojírny, s. r. o.	www.oossro.cz
52	V	SLEZSKOMORAVSKÁ DRÁHA a. s. – Bdr	Ostrava hl. n.	Ostrava	SLEZSKOMORAVSKÁ DRÁHA a. s.	www.slezskomoravskadraha.cz
53	V	TROJEK – Ostrava hl. n. – levé	Ostrava hl. n. – levé nádraží	Ostrava	SLEZSKOMORAVSKÁ DRÁHA a. s.	www.slezskomoravskadraha.cz
54	V	Veolia Energie ČR – Třebovice	Ostrava-Svinov	Opava	Advanced World Transport a. s.	www.awt.eu
55	V	RAVEN Svinov	Ostrava-Svinov	Opava	VA Progres s. r. o.	www.vaprogres.cz
56	V	Dopravní podnik Ostrava a. s. – Ostrava Třebovice	Ostrava Třebovice	Opava	SLEZSKOMORAVSKÁ DRÁHA a. s.	www.slezskomoravskadraha.cz
57	V	Pórobeton O.-Třebovice	Ostrava-Třebovice	Opava	SLEZSKOMORAVSKÁ DRÁHA a. s.	www.slezskomoravskadraha.cz
58	V	MORSEVA OLOMOUC, čistící stanice osiv Háj ve Slezsku	Háj ve Slezsku	Opava	MORSEVA, spol. s r. o.	www.morseva.cz
59	V	TEVA	Opava-Komárov	Opava	SLEZSKOMORAVSKÁ DRÁHA a. s.	www.slezskomoravskadraha.cz
60	V	OSTROJ a. s.	Opava-východ	Opava	SLEZSKOMORAVSKÁ DRÁHA a. s.	www.slezskomoravskadraha.cz
61	V	MODEL OBALY a. s. Opava	Opava-východ	Opava	CZ Logistics, s. r. o.	www.czlog.cz

1	2	3	4	5	6	7
62	V	Opavská lesní – Branka	zastávka Branka u Opavy	Opava	SLEZSKOMORAVSKÁ DRÁHA a. s.	www.slezskomoravskadraha.cz
63	V	THORSEN s. r. o. – Mladecko	dopravná D3 Mladecko	Opava	SLEZSKOMORAVSKÁ DRÁHA a. s.	www.slezskomoravskadraha.cz
64	V	Gypstrend, s. r. o. Koberžice	Kravaře ve Slezsku	Opava	GYPSTREND s. r. o.	www.gypstrend.cz
65	V	MSA Dolní Benešov	Dolní Benešov	Opava	SLEZSKOMORAVSKÁ DRÁHA a. s.	www.slezskomoravskadraha.cz
66	V	Hospodářské družstvo Hlučín	Hlučín	Opava	VA Progres s. r. o.	www.vaprogres.cz
67	V	OPAMETAL s. r. o. – Opava západ	Opava-západ	Opava	SLEZSKOMORAVSKÁ DRÁHA a. s.	www.slezskomoravskadraha.cz
68	V	NAVOS, a. s. – vlečka Opava	Opava západ	Opava	Lovochemie, a. s.	www.lovochemie.cz
69	V	Cukrovar Hrušovany nad Jevišovkou, a. s. závod Opava	širá trať Opava- západ – Skrochovice	Opava	BF Logistics s. r. o.	www.bfl.cz
70	V	Silo – Město Albrechtice	Město Albrechtice	Opava	Railway Capital a. s.	www.railwaycapital.cz
71	V	KOS Krnov	Krnov	Opava	SLEZSKOMORAVSKÁ DRÁHA a. s.	www.slezskomoravskadraha.cz
72	V	Veolia Energie ČR – Krnov	Krnov	Opava	Advanced World Transport a. s.	www.awt.eu
73	V	Alfa Plastik, a. s. Bruntál	Bruntál	Opava	Alfa Plastik, a. s.	www.alfaplastik.cz
74	V	MACCO Bruntál	Bruntál	Opava	Ing. Jan Lakomý	ingjanlakomy@seznam.cz
75	V	Větrovan	širá trať Bruntál – Malá Morávka	Opava	STENO, v. o. s. – stavební a inženýrská činnost v kolejové dopravě	www.stenovos.cz
76	V	AGROFOREST a. s.	ŽST Vaisšov	Opava	ARGO CONSULTING, s. r. o.	benesik.argo@volny.cz
77	V	KATR a. s. – vlečka Rýmařov	z.n. Rýmařov	Opava	KATR a. s.	www.katr.cz

1	2	3	4	5	6	7
78	V	AL INVEST Břidličná a. s.	dopravna D3 Břidličná	Opava	PELSPED, s. r. o.	pelsped@volny.cz
79	V	RAMI invest s. r. o. Děřichov nad Bystřicí	Děřichov nad Bystřicí	Opava	SLEZSKOMORAVSKÁ DRÁHA a. s.	www.slezskomoravskadraha.cz
80	V	Vlečka TSR Polanka	Výhybna Polanka	Opava	Ing. Miloslav Šmíd	vlecky.smid@seznam.cz
81	V	Českomoravský šterk, a. s. vlečka překladistě Polanka	Výhybna Polanka	Opava	Českomoravský cement, a. s.	www.heidelbergcement.cz
82	V	MSV Metal Studénka, a. s.	Studénka	Opava	VA Progres s. r. o.	www.vaprogres.cz
83	V	VSMS Studénka	Studénka	Opava	Ing. Petr Burian	petrburian@centrum.cz
84	V	NAVOS, a. s. – vlečka Studénka	Studénka	Opava	Lovochemie, a. s.	www.lovochemie.cz
85	V	Vlečka Sedlnice	Sedlnice	Opava	STENO, v. o. s. – stavební a inženýrská činnost v kolejové dopravě	www.stenovos.cz
86	V	TATRA TRUCKS a. s.	Kopřivnice nákladové nádraží	Opava	Zdeněk Valchář – VA Progres	www.vaprogres.cz
87	V	Vlečka KOTOUČ ŠTRAMBERK	Štramberk	Opava	BPS-Prastav, s. r. o.	www.bps-prastav.cz
88	V	NAVOS, a. s. – vlečka Suchdol nad Odrou	Suchdol nad Odrou	Opava	Lovochemie, a. s.	www.lovochemie.cz
89	V	VOP CZ Šenov u Nového Jičína	širá trať Suchdol nad Odrou – Nový Jičín město	Opava	VA Progres s. r. o.	www.vaprogres.cz
90	V	PARTR –Nový Jičín město	dopravna D3 Nový Jičín město	Opava	VA Progres s. r. o.	www.vaprogres.cz
91	V	Semperflex Optimit s. r. o.	Odry	Opava	Semperflex Optimit s. r. o.	lubomir.jindra@semperflex.cz
92	V	EUROVIA Jakubčovice	širá trať dopravná D3 Odry – dopravná D3 Heřmánky	Opava	SLEZSKOMORAVSKÁ DRÁHA a. s.	www.slezskomoravskadraha.cz
93	V	Opavská lesní – Heřmánky	širá trať dopravná D3 Odry – dopravná D3 Heřmánky	Opava	SLEZSKOMORAVSKÁ DRÁHA a. s.	www.slezskomoravskadraha.cz

1	2	3	4	5	6	7
94	V	RSPM Praha – vlečka Hranice	Hranice na Moravě	Přerov	Ing. Miloslav Šmíd	vleky.smid@seznam.cz
95	V	ČEZ Distribuce, a.s. – rozvodna Hranice	Hranice na Moravě	Přerov	SLEZSKOMORAVSKÁ DRÁHA a.s.	www.slezskomoravskadraha.cz
96	V	Cement Hranice	Širá trať Hranice na Moravě – Hranice na Moravě město	Přerov	ČD Cargo, a.s.	www.cdcargo.cz
97	V	DEZA Valašské Meziříčí	Lhotka nad Bečvou	Valašské Meziříčí	DEZA, a.s.	www.deza.cz
98	V	Agropodnik a.s. Valašské Meziříčí	Valašské Meziříčí	Valašské Meziříčí	Agropodnik, a.s. Valašské Meziříčí	www.agropodnikas.cz
99	V	UNITOOLS CZ a.s. Valašské Meziříčí	Valašské Meziříčí	Přerov	ARGO CONSULTING, s.r.o.	benesik.argo@volny.cz
100	V	Vlečka Loukov	Osíčko	Valašské Meziříčí	STENO, v.o.s. – stavební a inženýrská činnost v kolejové dopravě	www.stenovos.cz
101	V	Vojenská vlečka č. 21 – Loukov	Širá trať Bystřice pod Hostýnem – Osíčko	Valašské Meziříčí	Armádní Servisní, příspěvková organizace	www.as-po.cz
102	V	Javoříce a.s. – Bystřice pod Hostýnem	Bystřice pod Hostýnem	Valašské Meziříčí	STENO, v.o.s. – stavební a inženýrská činnost v kolejové dopravě	www.stenovos.cz
103	V	TON Bystřice pod Hostýnem	Bystřice pod Hostýnem	Valašské Meziříčí	TON a.s.	www.ton.eu
104	V	Matyska a.s.	Bystřice pod Hostýnem	Valašské Meziříčí	Matyska a.s.	radek@matyska.cz
105	V	SCHOTT CR, a.s. – Valašské Meziříčí	Valašské Meziříčí	Valašské Meziříčí	SLEZSKOMORAVSKÁ DRÁHA a.s.	www.slezskomoravskadraha.cz

1	2	3	4	5	6	7
106	V	Lesnicko-dřevařská firma, spol. s r.o. Rožnov pod Radhoštěm, vlečka Strítěž nad Bečvou	dopravna D3 Strítěž nad Bečvou	Valašské Meziříčí	ARGO CONSULTING, s. r. o.	benesik.argo@volny.cz
107	V	Bystřička	Bystřička	Valašské Meziříčí	CZ Logistics, s. r. o.	www.czlog.cz
108	V	VALSTEEL Bystřička	Bystřička	Valašské Meziříčí	CZ Logistics, s. r. o.	www.czlog.cz
109	V	Uhelné sklady Jablůnka	Jablůnka	Valašské Meziříčí	M. NAVY, s. r. o.	www.m-navy.cz
110	V	DOLANKA Hovězí u Vsetína	Hovězí u Vsetína	Valašské Meziříčí	STENO, v. o. s. – stavební a inženýrská činnost v kolejové dopravě	www.stenovos.cz
111	V	OÚ Halenkov	Halenkov	Valašské Meziříčí	Ing. Jaroslav Vrba	vrbaroslav@seznam.cz
112	V	CRYSTALEX CZ s. r. o. Nový Bor provoz Karolinka	dopravna D3 Karolinka	Valašské Meziříčí	STENO, v. o. s. – stavební a inženýrská činnost v kolejové dopravě	www.stenovos.cz
113	V	Pila MSK	dopravna D3 Velké Karlovice	Valašské Meziříčí	CZ Logistics, s. r. o.	www.czlog.cz
114	V	PROMET FOUNDRY a. s. – Vsetín	Vsetín	Valašské Meziříčí	Ing. Miloslav Šmíd	vlecky.smid@seznam.cz
115	V	B.F.P., Lesy a statky T. Bati Vsetín	Vsetín	Valašské Meziříčí	ARGO CONSULTING, s. r. o.	benesik.argo@volny.cz
116	V	GROZ-BECKERT Valašské Klobouky	Valašské Klobouky	Valašské Meziříčí	JOANNES, s. r. o.	www.joannes.cz
117	V	Kloboucká lesní s. r. o.	Bylnice	Valašské Meziříčí	PRODACH CZ, s. r. o.	prodach.sro@seznam.cz

1	2	3	4	5	6	7
118	V	Českomoravský šterk, a.s. vlečka kamenolom Hrabůvka	Drahotuše	Přerov	Českomoravský cement, a.s.	www.heidelbergcement.cz
119	V	Hanácká potravinářská společnost s.r.o., cukrovar v Prosenicích	Prosenice	Přerov	Mgr. Josef Tomeček	nadace.okridlene.kolo@iol.cz
120	V	PRECHEZA Přerov	Přerov	Přerov	Advanced World Transport a.s.	www.awt.eu
121	V	Kazeto Přerov	Přerov	Přerov	ANTONÍN B E Z D Í Č E K	abez@email.cz
122	V	OKV Přerov Lověšice	Přerov	Přerov	ČD Cargo, a.s.	www.cdcargo.cz
123	V	NAVOS, a.s. – vlečka Přerov	Přerov	Přerov	Lovochemie, a.s.	www.lovochemie.cz
124	V	Energetika Chropyně, a.s.	Chropyně	Přerov	PRODACH CZ, s.r.o.	prodach.sro@seznam.cz
125	V	Tereos TTD, a.s. Závod lihovar Kojetín	Kojetín	Přerov	BF Logistics s.r.o.	www.bfl.cz
126	V	Českomoravský šterk, a.s. vlečka štěrkopískovna Tovačov	Tovačov	Přerov	Českomoravský cement, a.s.	www.heidelbergcement.cz
127	V	TOPOS PREFA Tovačov	Tovačov	Přerov	GJW Praha spol. s r.o.	www.gjw-praha.cz
128	V	Cukrovar Brodek u Přerova	Brodek u Přerova	Přerov	JOANNES, s.r.o.	www.joannes.cz
129	V	PREFA Grygov a.s.	Grygov	Přerov	ARGO CONSULTING, s.r.o.	benesik.argo@volny.cz
130	V	Vlečka ADM Olomouc	Olomouc hl. n.	Olomouc	IDS CARGO a.s.	www.ids-cargo.cz
131	V	Čokoládovny a.s., o.z. ZORA Olomouc	Olomouc hl. n.	Olomouc	ARGO CONSULTING, s.r.o.	benesik.argo@volny.cz
132	V	Pošta Olomouc 02	Olomouc hl. n.	Olomouc	Česká pošta, s.p.	www.ceskaposta.cz
133	V	SOLNÉ MLÝNY Olomouc	Olomouc hl. n.	Olomouc	OLSPED, s.r.o.	olsped.cz
134	V	FARMAK Olomouc	Olomouc hl. n.	Olomouc	FARMAK, a.s.	koscova@farmak.cz
135	V	Pivovar Litovel a.s. závod Olomouc	Olomouc hl. n.	Olomouc	Pivovar Litovel a.s.	www.litovel.cz

1	2	3	4	5	6	7
136	V	Vlečka TSR Olomouc	Olomouc hl.n.	Olomouc	Ing. Miroslav Šmíd	vlecky.smid@seznam.cz
137	V	ISH Olomouc, a.s.	Olomouc hl.n.	Olomouc	OLSPED, s.r.o.	olsped.cz
138	V	STAMEDOP, a.s. Olomouc	Olomouc hl.n.	Olomouc	ARGO CONSULTING, s.r.o.	benesik.argo@volny.cz
139	V	Teplárna Olomouc	širá trať Olomouc hl.n. – Olomouc-Nová Ulice	Olomouc	BPS-Prastav, s.r.o.	www.bps-prastav.cz
140	V	Moravské železářny a.s. Olomouc	Olomouc-Řepčín	Olomouc	UNEX Servis, s.r.o.	www.unex.cz
141	V	DELTA ARMY Horka nad Moravou	Horka nad Moravou	Přerov	DELTA ARMY, s.r.o.	nadvornik.delta@tiscali.cz
142	V	Ferona, a.s. vlečka Velká Bystřice	Velká Bystřice	Olomouc	Ferona, a.s.	www.ferona.cz
143	V	ZEMPOMARKET a.s. Bečváry, oblastní sklad Velká Bystřice	Velká Bystřice	Olomouc	ZEMPOMARKET a.s. Bečváry	www.zempo.cz
144	V	Vojenská vlečka č. 3 – Libavá	Hlubočky-Mariánské Údolí	Olomouc	Armádní Servisní, příspěvková organizace	www.as-po.cz
145	V	MORA MORAVIA s.r.o., Hlubočky – Mariánské Údolí	Hlubočky – Mariánské Údolí	Olomouc	IDS CARGO a.s.	www.ids-cargo.cz
146	V	ZAPA beton a.s. Hirubá Voda	širá trať Hlubočky – Hirubá Voda	Olomouc	Vlastimil Míček s.r.o.	vlastimil.micek@zapa.cz
147	V	PVK Šternberk	Šternberk	Olomouc	Petr Šrůtek s.r.o.	petr.srutek@seznam.cz
148	V	VOP Šternberk	Šternberk	Olomouc	Petr Šrůtek s.r.o.	petr.srutek@seznam.cz
149	V	MALITAS Šternberk	Šternberk	Olomouc	ARGO CONSULTING, s.r.o.	benesik.argo@volny.cz
150	V	Carman	Uničov	Olomouc	CZ Logistics, s.r.o.	www.czlog.cz
151	V	UNEX a.s. Uničov	širá trať ŽST Uničov – ŽST Újezd u Uničova	Olomouc	UNEX Servis, s.r.o.	www.unex.cz

1	2	3	4	5	6	7
152	V	PREFA Troubelice	Troubelice	Olomouc	PREFA Troubelice a. s.	www.prefatroubelice.cz
153	V	KATR a. s.-vlečka Troubelice	Troubelice	Olomouc	KATR a. s.	www.katr.cz
154	V	Pars nova a. s.	Šumperk	Olomouc	Pars nova a. s.	www.parsnova.cz
155	V	Cembrit Moravia a. s. Šumperk	Šumperk	Olomouc	Petr Leštinský	petr.lestinsky@cem-brit.cz
156	V	Vlečka TSR Šumperk	Šumperk	Olomouc	Ing. Miloslav Šmíd	vlecky.smid@seznam.cz
157	V	Metalšrot Tlumačov a. s. vlečka Šumperk	Šumperk	Olomouc	ARGO CONSULTING, s. r. o.	benesik.argo@volny.cz
158	V	Vojenská vlečka č. 18 – Štěpánov	Štěpánov	Olomouc	Armádní Servisní, příspěvková organizace	www.as-po.cz
159	V	ČEZ Distribuce, a. s. – rozvodna Červenka	Červenka	Olomouc	SLEZSKOMORAVSKÁ DRÁHA a. s.	www.slezskomoravskadraha.cz
160	V	SLADOVNY SOUFFLET ČR, a. s. – vlečka Litovel	dopravna D3 Litovel	Přerov	SLADOVNY SOUFFLET ČR, a. s.	www.slad.cz
161	V	CUKROVAR LITOVEL	dopravna D3 Litovel	Přerov	ANTONÍN B E Z D Í Č E K	abez@email.cz
162	V	Pivovar Litovel a. s.	Litovel	Přerov	Pivovar Litovel a. s.	www.litovel.cz
163	V	MJM Litovel a. s. provoz Litovel	Litovel předměstí	Přerov	Petr Šrůtek s. r. o.	petr.srutek@seznam.cz
164	V	ALIBONA Litovel	širá trať Litovel předměstí – dopravna D3 Mladeč	Přerov	Alibona, a. s.	www.alibona.cz
165	V	Vápenka Vitoul Měrotín	dopravna D3 Mladeč	Přerov	VÁPENKA VITOUL s. r. o.	www.vitoul.cz
166	V	MJM Litovel a. s. provoz Blatec	Blatec	Přerov	Petr Šrůtek s. r. o.	petr.srutek@seznam.cz

1	2	3	4	5	6	7
167	V	Cukrovar Vrbátky	Vrbátky	Přerov	Cukrovar Vrbátky a. s.	www.cukrovarvrbatky.cz
168	V	DT – Výhybkárna a strojírna, a. s.	Prostějov hl. n.	Přerov	DTPV-Servisní, s. r. o.	www.dtpv.cz
169	V	PV-RECYKLING s. r. o.	Prostějov hl. n.	Přerov	OLSPED, s. r. o.	olsped.cz
170	V	SLADOVNY SOUFFLET ČR, a. s. – vlečka Prostějov	Prostějov hl. n.	Přerov	SLADOVNY SOUFFLET ČR, a. s.	www.slad.cz
171	V	Vlečka TOMI-REMONT a. s. Prostějov	širá trať Prostějov hlavní nádraží – Prostějov místní nádraží	Přerov	TOMI-REMONT a. s.	www.tomi-remont.cz
172	V	Metalšrot Tlumačov a. s. vlečka Prostějov	Prostějov místní nádraží	Přerov	ARGO CONSULTING, s. r. o.	benesik.argo@volny.cz
173	V	ŽPSV a. s. závod Doloplazy	Nezamyslice	Přerov	ŽPSV a. s.	www.zpsv.cz
174	V	SIGMA Lutín a. s.	dopravná D3 Třebčín	Přerov	SIGMA DOPRAVA spol. s r. o.	z.sedlacek@sigma-doprava.cz
175	V	Vlečka Čelechovice na Hané	Čelechovice na Hané	Přerov	STENO, v. o. s. – stavební a inženýrská činnost v kolejové dopravě	www.stenovos.cz
176	V	Prodej paliva Zapletal-Návělek Kostelec na Hané	Kostelec na Hané	Přerov	Jaromír Návělek	jaromirnavelek@seznam.cz
177	V	FORTE a. s. Mostkovice	Kostelec na Hané	Přerov	ARGO CONSULTING, s. r. o.	benesik.argo@volny.cz
178	V	Javoříce – Ptenský Dvorek	dopravná D3 Ptení	Přerov	IDS CARGO a. s.	www.ids-cargo.cz
179	V	NAVOS, a. s. – vlečka Dzbel	dopravná D3 Dzbel	Přerov	Lovochemie, a. s.	www.lovochemie.cz
180	V	Kámen Mohelnice	Mohelnice	Olomouc	Advanced World Transport a. s.	www.awt.eu
181	V	Balsac papermill s. r. o. Lukavice 21	Lukavice na Moravě	Olomouc	Balsac papermill s. r. o.	www.balsac.cz
182	V	Vápenka Vitošov, s. r. o.	Zábřeh na Moravě	Olomouc	VÁPENKA VITOŠOV s. r. o.	www.vapenka-vitošov.cz

1	2	3	4	5	6	7
183	V	HOPR TRADE CZ Zábřeh	Zábřeh na Moravě	Olomouc	ARGO CONSULTING, s. r. o.	benesik.argo@volny.cz
184	V	OLMA, a. s. Zábřeh	Zábřeh na Moravě	Olomouc	Lovochemie, a. s.	www.lovochemie.cz
185	V	Pila Hoštejn s. r. o.	Hoštejn	Olomouc	OLSPED, s. r. o.	olsped.cz
186	V	MJM Litovel a. s. provoz Bludov	Bludov	Olomouc	Petr Šrůtek s. r. o.	petr.srutek@seznam.cz
187	V	OP papírna, s. r. o. vlečka Olšany	širá trať Ruda nad Moravou – Bludov	Olomouc	SLEZSKOMORAVSKÁ DRÁHA a. s.	www.slezskomoravskadraha.cz
188	V	Papírna Aloisov a. s.	Ruda nad Moravou	Olomouc	Papírna Aloisov a. s.	sanka.r@seznam.cz
189	V	SLEZAN Frýdek-Místek a. s. závod 05 Hanušovice	Hanušovice	Olomouc	STENO, v. o. s. – stavební a inženýrská činnost v kolejové dopravě	www.stenovos.cz
190	V	Pivovar HOLBA a. s. Hanušovice	Hanušovice	Olomouc	Pivovar HOLBA, a. s.	www.holba.cz
191	V	Omya CZ s. r. o., vlečka Pomezí	nákladíště Lipová Lázně jeskyně	Olomouc	SART-stavby a rekonstrukce a. s.	www.sart.cz
192	V	Omya CZ s. r. o., vlečka Vápenná	Vápenná	Olomouc	SART-stavby a rekonstrukce a. s.	www.sart.cz
193	V	Patriot MPM s. r. o. Javorník – NAVOS, a. s.	dopravna D3 Javorník ve Slezsku	Olomouc	ARGO CONSULTING, s. r. o.	benesik.argo@volny.cz
194	V	VITKOVICE HARD	Jeseník	Olomouc	VÍTKOVICE POWER ENGINEERING a. s.	www.vitkovice.cz
195	V	Řetězárna a. s.	širá trať Jeseník – Písečná	Olomouc	Řetězárna a. s.	www.retezarna.cz
196	V	IKB Slévárna Písečná	Písečná	Olomouc	SART-stavby a rekonstrukce a. s.	www.sart.cz
197	V	Havelka Písečná	Písečná	Olomouc	DBV-ITL, s. r. o.	www.dbv-itl.cz
198	V	Vlečka DPOV Přerov	Přerov	Přerov	DPOV, a. s.	www.dpov.cz
199	V	DKV Olomouc, PP Vsetín	Vsetín	Valašské Meziříčí	České dráhy, a. s.	www.ceskedrahy.cz

1	2	3	4	5	6	7
200	V	Vlečka RSM Studénka	Studénka	Opava	České dráhy, a.s.	www.ceskedrahy.cz
201	V	Vlečka RSM Kopřivnice	Kopřivnice nákladové nádraží	Opava	České dráhy, a.s.	www.ceskedrahy.cz
202	V	Vlečka RSM Přerov	Přerov	Přerov	České dráhy, a.s.	www.ceskedrahy.cz
203	V	Vlečka RSM Brodek u Přerova	Brodek u Přerova	Přerov	České dráhy, a.s.	www.ceskedrahy.cz
204	V	REGENA Hranice	Hranice na Moravě	Přerov	REGENA, spol. s r.o.	www.regena.cz
205	V	Vlečka RSM Bohumín	Bohumín	Ostrava	České dráhy, a.s.	www.ceskedrahy.cz
206	V	Vlečka DKV Olomouc, PP Lipová Lázně	Lipová Lázně	Olomouc	České dráhy, a.s.	www.ceskedrahy.cz
207	V	Vlečka DKV Olomouc, PP Prostějov	Prostějov	Přerov	České dráhy, a.s.	www.ceskedrahy.cz
208	V	DKV Olomouc, PP Šumperk	Šumperk	Olomouc	České dráhy, a.s.	www.ceskedrahy.cz
209	V	DKV Olomouc, PP Přerov	Přerov	Přerov	České dráhy, a.s.	www.ceskedrahy.cz
210	V	Vlečka RSM Olomouc, ŽST Lhotka n. Bečvou	Lhotka nad Bečvou	Přerov	České dráhy, a.s.	www.ceskedrahy.cz
211	V	DKV Olomouc, PP Osoblaha	Osoblaha	Opava	České dráhy, a.s.	www.ceskedrahy.cz
212	V	DKV Olomouc, PJ Olomouc	Olomouc hl. n.	Olomouc	České dráhy, a.s.	www.ceskedrahy.cz
213	V	DHV Lužná u Rakovníka, ŽST Olomouc	Olomouc hl. n.	Olomouc	České dráhy, a.s.	www.slezskomoravskadraha.cz
214	V	ČEZ Správa majetku, s.r.o. – Rozvodný závod Přerov – sklad	Přerov	Přerov	SLEZSKOMORAVSKÁ DRÁHA a.s.	www.slezskomoravskadraha.cz
215	V	SVOR Skrochovice	Skrochovice	Opava	SLEZSKOMORAVSKÁ DRÁHA a.s.	www.ceskedrahy.cz
216	V	DKV Olomouc, PJ Valašské Meziříčí	Valašské Meziříčí	Valašské Meziříčí	České dráhy, a.s.	www.ceskedrahy.cz
217	V	DKV Olomouc, PP Suchdol nad Odrou	Suchdol nad Odrou	Opava	České dráhy, a.s.	www.ceskedrahy.cz
218	V	DKV Olomouc, PP Krnov	Krnov	Opava	České dráhy, a.s.	www.ceskedrahy.cz
219	V	RSM Olomouc, ŽST Krnov	Krnov	Opava	České dráhy, a.s.	www.ceskedrahy.cz
220	V	DKV Olomouc, PP Frýdek Místek	Frýdek-Místek	Český Těšín	České dráhy, a.s.	www.ceskedrahy.cz
221	V	DKV Olomouc, PP Opava	Opava-východ	Opava	České dráhy, a.s.	www.ceskedrahy.cz

1	2	3	4	5	6	7
222	V	RSM Olomouc, ŽST Litovel předměstí	Litovel předměstí	Přerov	České dráhy, a. s.	www.ceskedrahy.cz
223	V	DKV Olomouc, PP Ostrava hl.n.	Ostrava hl. n.	Ostrava	České dráhy, a. s.	www.ceskedrahy.cz
224	V	DHV Lužná u Rakovníka, ŽST Valašské Meziříčí	Valašské Meziříčí	Valašské Meziříčí	České dráhy, a. s.	www.ceskedrahy.cz
225	V	Pila Paskov – BIOCEL	Paskov	Český Těšín	ČD Cargo, a. s.	www.cdcargo.cz
226	V	BorsodChem MCHZ, s. r. o. – vlečka Moravské chemické závody	Ostrava hl. n.	Ostrava	Advanced World Transport a. s.	www.awt.eu
227	V	Šroubárna Kyjov	Kyjov	Břeclav	Šroubárna Kyjov, spol. s r. o.	www.sroubk.cz
228	V	Mendelova univerzita v Brně, Dřevosklad Adamov	Adamov	Brno	ČD Cargo, a. s.	www.cdcargo.cz
229	V	VETROPACK MORAVIA GLASS	Kyjov	Břeclav	BPS-Prastav, s. r. o.	www.bps-prastav.cz
230	V	Stavební materiály Schaffer s. r. o.	Hulín	Valašské Meziříčí	OLSPED, s. r. o.	olsped.cz
231	V	ZZN – provozní středisko Batelov	Batelov	Jihlava	ZZN Jihlava a. s.	www.zznjihlava.cz
232	V	Českomoravský cement, a. s. závod Mokrá	Blažovice	Brno	Českomoravský cement, a. s.	www.heidelbergcement.cz
233	V	Brněnské veletrhy a výstavy, a. s.	Brno dolní nádraží	Brno	Vlečka BVV společnost s ručením omezeným	www.bvv.cz
234	V	SAGRAS, a. s. Bystřice nad Pernštejnem	Bystřice nad Pernštejnem	Havlíčkův Brod	ARGO CONSULTING, s. r. o.	benesik.argo@volny.cz
235	V	Teplárny Brno, a. s. – provoz Červený mlýn	Brno-Královo pole	Brno	BF Logistics s. r. o.	www.bfl.cz
236	V	Teplárny Brno, a. s. – provoz Špitálka	Brno-Maloměřice	Brno	BF Logistics s. r. o.	www.bfl.cz
237	V	Českomoravský šterk, a. s. vlečka pískovna Božice	Božice u Znojma	Jihlava	Českomoravský cement, a. s.	www.heidelbergcement.cz

1	2	3	4	5	6	7
238	V	Tomáš Novotný – Cementárna Maloměřice	Brno-Maloměřice	Brno	Českomoravský cement, a. s.	www.heidelbergcement.cz
239	V	Ferona, a. s. vlečka Brno – Horní Heršpice	Brno-Horní Heršpice	Brno	Ferona, a. s.	www.ferona.cz
240	V	Ferona, a. s. vlečka Brno – Modřice	Modřice	Brno	BF Logistics s. r. o.	www.bfl.cz
241	V	Vlečka Hartmann – Rico a. s. Veverčská Bitýška, provoz Havlíčkův Brod	Havlíčkův Brod	Havlíčkův Brod	Chládek a Tintěra Havlíčkův Brod, a. s.	www.cht-pce.cz
242	V	Barum Continental	Otrokovice	Valašské Meziříčí	Bardos a. s.	www.bardos.cz
243	V	TOMA, a. s.	Otrokovice	Valašské Meziříčí	TOMA, a. s.	www.tomaas.cz
244	V	Amulle, a. s.	Posvitavský vlečkový systém SŽDC	Brno	LOKO TRANS s. r. o.	www.lokotrans.cz
245	V	GUMOTEX	Břeclav	Břeclav	M-DOPRASPOL, s. r. o.	f.sebek@quick.cz
246	V	DH DEKOR Humpolec	Humpolec	Havlíčkův Brod	JOANNES, s. r. o.	www.joannes.cz
247	V	SLADOVNY SOUFFLET ČR, a. s. vlečka Kroměříž	Kroměříž	Valašské Meziříčí	BF Logistics s. r. o.	www.bfl.cz
248	V	NAVOS, a. s. – vlečka Ivančice	Ivančice	Jihlava	Lovochemie, a. s.	www.lovochemie.cz
249	V	NAVOS, a. s. – vlečka Podivín	Podivín	Břeclav	Lovochemie, a. s.	www.lovochemie.cz
250	V	NAVOS, a. s. – vlečka Rohatec	Rohatec	Břeclav	Lovochemie, a. s.	www.lovochemie.cz
251	V	NAVOS, a. s. – vlečka Strážnice	Strážnice	Břeclav	Lovochemie, a. s.	www.lovochemie.cz
252	V	FERAMO METALLUM INTERNATIONAL, s. r. o.	Brno dolní nádraží	Brno	FERAMO METALLUM INTERNATIONAL, s. r. o.	www.feramo.cz
253	V	AGROCENTRUM HRUŠOVANY, spol. s r. o.	Hrušovany nad Jevišovkou	Jihlava	BF Logistics s. r. o.	www.bfl.cz
254	V	NAVOS, a. s. – vlečka Kroměříž	Kroměříž	Valašské Meziříčí	Lovochemie, a. s.	www.lovochemie.cz

1	2	3	4	5	6	7
255	V	NAVOS, a.s. – vlečka Kotojedy	Kroměříž	Valašské Meziříčí	Lovochemie, a.s.	www.lovochemie.cz
256	V	ČKD Blansko Holding, a.s.	Blansko	Brno	BF Logistics s.r.o.	www.bfl.cz
257	V	SLADOVNY SOUFFLET ČR, a.s. závod Hodonice	Hodonice	Jihlava	BF Logistics s.r.o.	www.bfl.cz
258	V	SLADOVNY SOUFFLET ČR, a.s. závod Kroměříž, vlečka Ivanovice na Hané	Ivanovice na Hané	Brno	BF Logistics s.r.o.	www.bfl.cz
259	V	Cukrovar Hrušovany nad Jevišovkou, a.s.	Hrušovany nad Jevišovkou	Jihlava	BF Logistics s.r.o.	www.bfl.cz
260	V	PBS INDUSTRY, a.s. vlečka Moravský Krumlov	Moravský Krumlov	Jihlava	BF Logistics s.r.o.	www.bfl.cz
261	V	E.ON Česká Republika s.r.o. rozvodna Sokolnice	trať Brno-Chrlice – Sokolnice-Telnice	Brno	BF Logistics s.r.o.	www.bfl.cz
262	V	SAKO Brno, a.s. – Slatina	Brno-Slatina	Brno	BF Logistics s.r.o.	www.bfl.cz
263	V	Dopravní podnik města Brna	Brno-Královo Pole	Brno	Dopravní podnik města Brna, a.s.	www.dpmb.cz
264	V	Poštorenské keramické závody	Boří Les	Břeclav	Sedlecký kaolin a.s.	www.sedlecky-kaolin.cz
265	V	OKV Břeclav	Břeclav	Břeclav	ČD Cargo, a.s.	www.cdcargo.cz
266	V	FIRESTA Modřice	Modřice	Brno	Jiřina Štěpánková	jistep2@seznam.cz
267	V	OKV Brno Maloměřice	Brno-Maloměřice	Brno	ČD Cargo, a.s.	www.cdcargo.cz
268	V	WATER 4 LIFE Humpolec	Humpolec	Havlíčkův Brod	JOANNES, s.r.o.	www.joannes.cz
269	V	Land – Product a.s.	Božice u Znojma	Jihlava	Land – Product a.s.	www.land-product.com
270	V	Šmeral Brno, a.s.	Brno-Maloměřice	Brno	DBV-ITL, s.r.o.	www.dbv-itl.cz
271	V	Brno – Slatina	Brno-Slatina	Brno	OHL ŽS, a.s.	www.ohlzs.cz
272	V	Ferona, a.s. vlečka Jihlava	Jihlava město	Jihlava	Ferona, a.s.	www.ferona.cz

1	2	3	4	5	6	7
273	V	ADW AGRO, a.s. středisko Kojetice na Moravě	Kojetice na Moravě	Jihlava	ADW AGRO, a.s.	www.adw.cz
274	V	ADW AGRO, a.s. středisko Krahulov	Krahulov	Jihlava	ADW AGRO, a.s.	www.adw.cz
275	V	Kostelecké uzeniny a.s. – vlečka Kostelec	Kostelec u Jihlavy	Jihlava	Lovochemie, a.s.	www.lovochemie.cz
276	V	WOOD FOREST GROUP-Ledeč nad Sázavou	Ledeč nad Sázavou	Havlíčkův Brod	JOANNES, s.r.o.	www.joannes.cz
277	V	KRÁLOVOPOLSKÁ, a.s.	Brno-Královo Pole	Brno	Vladimír Hofman, provozování dráhy a drážní dopravy	hofman@kralovopolska.cz
278	V	AREAL SLATINA, a.s.	Brno-Slatina	Brno	AREAL SLATINA, a.s.	www.arealslatina.cz
279	V	GJW Havlíčkův Brod	Havlíčkův Brod	Havlíčkův Brod	GJW Praha spol. s r.o.	www.gjw-praha.cz
280	V	NAVOS, a.s. – vlečka Dačice	Dačice	Jihlava	Lovochemie, a.s.	www.lovochemie.cz
281	V	Dřevozpracující družstvo Lukavec	Pacov	Jihlava	JOANNES, s.r.o.	www.joannes.cz
282	V	NAVOS, a.s. – vlečka Hodonice	Hodonice	Jihlava	Lovochemie, a.s.	www.lovochemie.cz
283	V	NAVOS, a.s. – vlečka Olbramkostel	Olbramkostel	Jihlava	Lovochemie, a.s.	www.lovochemie.cz
284	V	ZZN Pelhřimov – středisko Pacov	Pacov	Jihlava	JOANNES, s.r.o.	www.joannes.cz
285	V	ČEZ, a.s. Jaderná elektrárna Dukovany	Rakšice	Jihlava	A K O R s.r.o.	firma.akor@seznam.cz
286	V	NAVOS, a.s. – vlečka Rakšice	Rakšice	Jihlava	Lovochemie, a.s.	www.lovochemie.cz
287	V	Moravské keramické závody a.s.	Rájec – Jestřebí	Brno	Juraj Ág	jiri.ag@mkz.cz
288	V	SD FEROTECH, s.r.o.	Rohatec	Břeclav	ARGO CONSULTING, s.r.o.	benesik.argo@volny.cz
289	V	Lesní družstvo obcí Příbyslav, vlečka Sázava	Sázava u Žďáru	Havlíčkův Brod	GJW Praha spol. s r.o.	www.gjw-praha.cz

1	2	3	4	5	6	7
290	V	Vlečka Střelice	Střelice	Brno	STENO, v.o.s. – stavební a inženýrská činnost v kolejové dopravě	www.stenovos.cz
291	V	ACHP Slavkov, a. s.	Slavkov u Brna	Břeclav	ing. Zdeněk Rotrekl	www.achpslavkov.cz
292	V	Chemis engine a. s. Slavkov u Brna	Slavkov u Brna	Břeclav	ARGO CONSULTING, s. r. o.	benesik.argo@volny.cz
293	V	Chotěbořské strojírny služby, a. s.	Chotěboř	Havlíčkův Brod	GJW Praha spol. s r.o.	www.gjw-praha.cz
294	V	Lesy České republiky s.p., vlečka Vranovice	Vranovice	Brno	DBV-ITL, s. r. o.	www.dbv-itl.cz
295	V	RAVEN CZ, a. s.	Brno-Chrlice	Brno	SEP, spol. s r.o.	mitric.sep@centrum.cz
296	V	UVR Mníšek pod Brdy a. s.	Lužice	Břeclav	Advanced World Transport a. s.	www.awt.eu
297	V	Železářny Veselí a. s.	Veselí nad Moravou	Břeclav	Z-Group Steel Holding, a. s.	www.steel-holding.cz
298	V	Cerea, a. s. – vlečka Havlíčkův Brod, Baštínov	Havlíčkův Brod	Havlíčkův Brod	Lovochemie, a. s.	www.lovochemie.cz
299	V	Cerea, a. s. – vlečka Chotěboř, silo	Chotěboř	Havlíčkův Brod	Lovochemie, a. s.	www.lovochemie.cz
300	V	ČEZ a. s. Elektrárna Hodonín	Hodonín	Břeclav	Advanced World Transport a. s.	www.awt.eu
301	V	Vlečka odboru 05 Logistika Velké Opatovice	Velké Opatovice	Brno	DOPAZ s. r. o.	www.dopaz.cz
302	V	NAVOS, a. s. – vlečka Miroslav	Miroslav	Jihlava	Lovochemie, a. s.	www.lovochemie.cz
303	V	OSOČKAN Vlkov	Vlkov u Tišnova	Havlíčkův Brod	Elektrizace železnic Praha a. s.	www.eizel.cz
304	V	Metalšrot Tlumačov a. s.	Tlumačov	Valašské Meziříčí	ARGO CONSULTING, s. r. o.	benesik.argo@volny.cz

1	2	3	4	5	6	7
305	V	Vlečka Amylon Havlíčkův Brod	Havlíčkův Brod	Havlíčkův Brod	Amylon, a.s.	www.amylon.cz
306	V	YTONG Hrušovany u Brna	Hrušovany u Brna	Brno	Xella CZ, s.r.o.	www.xella.cz
307	V	FOSFA, a.s.	Boří Les	Břeclav	Advanced World Transport a.s.	www.awt.eu
308	V	Sklady Hodonín	trať Hodonín – Holič nad Moravou (ŽSR)	Břeclav	Ing. Miloslav Šmíd	vlecky.smid@seznam.cz
309	V	EIT Trading, vlečka Okříšky	Okříšky	Jihlava	DBV-ITL, s.r.o.	www.dbv-itl.cz
310	V	Vlečka TAŽÍRNA OCELI – STARÉ MĚSTO, TŘINECKÉ ŽELEZÁRNY, a.s.	Staré Město u Uherského Hradiště	Valašské Meziříčí	PELSPED, s.r.o.	pelsped@volny.cz
311	V	KRONOSPAN Jihlava	Jihlava	Jihlava	SILVA CZ, s.r.o.	www.kronospan.cz
312	V	SVIT	Zlín střed	Valašské Meziříčí	Alpiq Generation (CZ) s.r.o.	generation.alpiq.cz
313	V	Zemos s.r.o. Dačice, provoz Dačice	Dačice	Jihlava	ZEMOS s.r.o.	www.zemos-dacice.cz
314	V	TON Holešov	Holešov	Valašské Meziříčí	TON a.s.	www.ton.eu
315	V	GEBESHUBER Kroměříž	Kroměříž	Valašské Meziříčí	SEP, spol. s r.o.	mitric.sep@centrum.cz
316	V	EUROKAPITAL s.r.o. – vlečka Rohatec	Rohatec	Břeclav	Advanced World Transport a.s.	www.awt.eu
317	V	Vlečka Čebín	Tišnov	Havlíčkův Brod	Advanced World Transport a.s.	www.awt.eu
318	V	ŽĐAS, a.s.	Žďár nad Sázavou	Havlíčkův Brod	ŽĐAS, a.s.	www.zdas.cz
319	V	Vlečka výroby SMS – KM BETA a.s.	Bzenec přívoz	Břeclav	KM BETA a.s.	kmbeta.cz
320	V	DIAMO – Dolní Rožínka	trať Rožná – Bystřice nad Pernštejnem	Havlíčkův Brod	DIAMO, státní podnik	www.diamo.cz
321	V	Metalimmo s.r.o. – Sokolnice	Sokolnice – Telnice	Brno	SEP, spol. s r.o.	mitric.sep@centrum.cz

1	2	3	4	5	6	7
322	V	Wotan Forest, a.s. vlečka Nové Město na Moravě	Nové Město na Moravě	Havlíčkův Brod	Lovochemie, a. s.	www.lovochemie.cz
323	V	CZ LOKO 1	Jihlava	Jihlava	CZ Logistics, s. r. o.	www.czlog.cz
324	V	Škrobárna Reality, a. s.	Brno-Maloměřice	Brno	PRODACH CZ, s. r. o.	prodach.sro@se- znam.cz
325	V	Pavel Čabla	Bučovice	Břeclav	PRODACH CZ, s. r. o.	prodach.sro@se- znam.cz
326	V	FIRON, spol. s r.o.	Čejč	Břeclav	PRODACH CZ, s. r. o.	prodach.sro@se- znam.cz
327	V	Jihomoravská armaturka, spol. s r.o., Hodonín	Hodonín	Břeclav	PRODACH CZ, s. r. o.	prodach.sro@se- znam.cz
328	V	NOMI s. r. o.	Kyjov	Břeclav	PRODACH CZ, s. r. o.	prodach.sro@se- znam.cz
329	V	Vlečka COLAS Dyje	trať Hodonice – Znojmo	Jihlava	STENO, v. o. s. – sta- vební a inženýrská činnost v kolejové dopravě	www.stenovos.cz
330	V	KOVOSTEEL, s. r. o., vlečka Hodonín	Hodonín	Břeclav	PRODACH CZ, s. r. o.	prodach.sro@se- znam.cz
331	V	PSG, a. s.	Otrokovice	Valašské Meziříčí	PRODACH CZ, s. r. o.	prodach.sro@se- znam.cz
332	V	Fatra, a. s. provoz Napajedla	Napajedla	Valašské Meziříčí	PRODACH CZ, s. r. o.	prodach.sro@se- znam.cz
333	V	KOVOSTEEL, s. r. o., vlečka Staré Město	Staré Město u Uherského Hra- diště	Valašské Meziříčí	PRODACH CZ, s. r. o.	prodach.sro@se- znam.cz
334	V	Aircraft Industries, a. s. vlečka Ku- novice	trať Kunovice – Ostrožská Nová Ves	Valašské Meziříčí	PRODACH CZ, s. r. o.	prodach.sro@se- znam.cz
335	V	DYAS.EU, a. s.	Uherský Ostroh	Valašské Meziříčí	PRODACH CZ, s. r. o.	prodach.sro@se- znam.cz

1	2	3	4	5	6	7
336	V	REC GROUP s.r.o., vlečka Uherský Brod	Uherský Brod	Valašské Meziříčí	PRODACH CZ, s.r.o.	prodach.sro@seznam.cz
337	V	KM BETA a.s.	Bzenec přívoz	Břeclav	KM BETA a.s.	kmbeta.cz
338	V	AGROPODNIK, a.s. Velké Meziříčí	trať Velké Meziříčí – Studenec	Havlíčkův Brod	AGROPODNIK, a.s., Velké Meziříčí	www.agpas.cz
339	V	AGROPODNIK, a.s. Velké Meziříčí	Vlkov u Tišnova	Havlíčkův Brod	AGROPODNIK, a.s., Velké Meziříčí	www.agpas.cz
340	V	AGROPODNIK, a.s. silo Žďár nad Sázavou	Žďár nad Sázavou	Havlíčkův Brod	AGROPODNIK, a.s., Velké Meziříčí	www.agpas.cz
341	V	ZZN – provozní středisko Telč	Třešť	Jihlava	ZZN Jihlava a.s.	www.zznjihlava.cz
342	V	ZZN Pelhřimov – Agroalfa	Pelhřimov	Jihlava	JOANNES, s.r.o.	www.joannes.cz
343	V	Železniční vlečka VOP Skalce nad Svitavou	Skalice nad Svitavou	Brno	MJM Litovel a.s.	mjm.cz
344	V	ŽPSV a.s. závod Uherský Ostroh	Uherský Ostroh	Valašské Meziříčí	ŽPSV a.s.	www.zpsv.cz
345	V	ZZN Pelhřimov – Chýnov	Chýnov	Jihlava	JOANNES, s.r.o.	www.joannes.cz
346	V	EŽ Praha a.s. – Vlkov u Tišnova	Vlkov u Tišnova	Havlíčkův Brod	Elektrizace železnic Praha a.s.	www.elzel.cz
347	V	VIA-REK s.r.o. Rájec-Jestřebí	Rájec – Jestřebí	Brno	Ing. František SMOLA	www.vlecky.altre.cz
348	V	NAVOS, a.s. – vlečka Hustopeče	Šakvice	Břeclav	Lovochemie, a.s.	www.lovochemie.cz
349	V	Českomoravský šterk, a.s. vlečka kamenolom Kosov	trať Luka nad Jihlavou – Jihlava	Jihlava	Českomoravský cement, a.s.	www.heidelbergcement.cz
350	V	Českomoravský šterk, a.s. vlečka kamenolom Pohled	Pohled	Havlíčkův Brod	Českomoravský cement, a.s.	www.heidelbergcement.cz
351	V	Českomoravský šterk, a.s. vlečka kamenolom Olbramovice	Rakšice	Jihlava	Českomoravský cement, a.s.	www.heidelbergcement.cz
352	V	Vojenská vlečka č. 27 – Dobronín	Dobronín	Jihlava	Armádní Servisní, příspěvková organizace	www.as-po.cz

1	2	3	4	5	6	7
353	V	Vojenská vlečka č. 26 – Chotěboř-Bílek	Chotěboř	Havlíčkův Brod	Armádní Servisní, příspěvková organizace	www.as-po.cz
354	V	Vojenská vlečka č. 8 Náměst nad Oslavou	Náměst nad Oslavou	Havlíčkův Brod	Armádní Servisní, příspěvková organizace	www.as-po.cz
355	V	Ferona, a.s. vlečka Staré Město u Uherského Hradiště	Staré Město u Uherského Hradiště	Valašské Meziříčí	Ferona, a.s.	www.ferona.cz
356	V	Slovácké strojírny, a.s.	Uherský Brod	Valašské Meziříčí	Slovácké strojírny, akciová společnost	www.sub.cz
357	V	Vlečka METRANS a.s.	Lípa nad Dřevnicí	Valašské Meziříčí	METRANS, a.s.	www.metrans.cz
358	V	TOSHULIN, a.s.	Hulín	Valašské Meziříčí	TOSHULIN, a.s.	www.toshulin.cz
359	V	Vlečka Letiště Brno – Tuřany	Brno-Slatina	Brno	LETIŠTĚ BRNO a.s.	www.brno-airport.cz
360	V	Ing. Karel Žáček	Bojkovice	Valašské Meziříčí	Lesnická kancelář Ilex s.r.o.	ilex@cmail.cz
361	V	ZPS – Transport a.s.	trať Otrokovice – Zlín Malenovice	Valašské Meziříčí	ZPS – TRANSPORT, a.s.	www.zps-transport.cz
362	V	Stora Enso Wood Products Ždírec	Ždírec nad Doubravou	Havlíčkův Brod	ČD Cargo, a.s.	www.cdcargo.cz
363	V	Vlečka Šlapanov	Šlapanov	Jihlava	STENO, v.o.s. – stavební a inženýrská činnost v kolejové dopravě	www.stenovos.cz
364	V	D.P.S. Trade s.r.o.	Vyškov na Moravě	Brno	PRODACH CZ, s.r.o.	prodach.sro@seznam.cz
365	V	Terminal Brno	Brno-jih	Brno	ČD Cargo, a.s.	www.cdcargo.cz
366	V	Lesy Pelhřimov	Nová Cerekev	Jihlava	CZ Logistics, s.r.o.	www.czlog.cz
367	V	AGROSTROJ Pelhřimov	Pelhřimov	Jihlava	CZ Logistics, s.r.o.	www.czlog.cz

1	2	3	4	5	6	7
368	V	Agroslužby Ždár nad Sázavou, a. s.	Veselíčko	Havlíčkův Brod	STENO, v. o. s. – stavební a inženýrská činnost v kolejové dopravě	www.stenovos.cz
369	V	Metalšrot Tlumačov a. s. – vlečka Brno	Brno dolní nádraží	Brno	ARGO CONSULTING, s. r. o.	benesik.argo@volny.cz
370	V	TSS Hulín	Hulín	Valašské Meziříčí	TSS Cargo a. s.	www.tsscargo.cz
371	V	Vlečka RSM Brno, ŽST Hrušovany nad Jevišovkou	Hrušovany nad Jevišovkou	Jihlava	České dráhy, a. s.	www.ceskedrahy.cz
372	V	KORDÁRNA Plus a. s. Velká nad Veličkou	Velká nad Veličkou	Břeclav	KORDÁRNA Plus a. s.	kordarna.cz
373	V	Vlečka DKV Brno, PP Slavonice	Slavonice	Jihlava	České dráhy, a. s.	www.ceskedrahy.cz
374	V	Vlečka DKV Brno, PP Telč	Telč	Jihlava	České dráhy, a. s.	www.ceskedrahy.cz
375	V	Vlečka DKV Brno, PP Jemnice	Jemnice	Jihlava	České dráhy, a. s.	www.ceskedrahy.cz
376	V	Vlečka DKV Brno, PP Bystřice nad Pernštejnem	Bystřice nad Pernštejnem	Havlíčkův Brod	České dráhy, a. s.	www.ceskedrahy.cz
377	V	DKV Brno, PP Jihlava	Jihlava	Jihlava	České dráhy, a. s.	www.ceskedrahy.cz
378	C	DKV Brno – celostátní dráha, PP Hrušovany nad Jevišovkou	Hrušovany nad Jevišovkou	Jihlava	České dráhy, a. s.	www.ceskedrahy.cz
379	V	DKV Brno, PP Znojmo	Znojmo	Jihlava	České dráhy, a. s.	www.ceskedrahy.cz
380	V	DKV Brno, PP Tišnov	Tišnov	Havlíčkův Brod	České dráhy, a. s.	www.ceskedrahy.cz
381	V	DKV Brno, TSV Brno hl.n.	Brno hlavní nádraží	Brno	České dráhy, a. s.	www.ceskedrahy.cz
382	V	DKV Brno, PJ Brno Horní Heršpice	Brno-Horní Heršpice	Brno	České dráhy, a. s.	www.ceskedrahy.cz
383	V	DKV Brno, PJ Havlíčkův Brod	Havlíčkův Brod	Havlíčkův Brod	České dráhy, a. s.	www.ceskedrahy.cz
384	V	DKV Brno, PP Vranovice	Vranovice	Brno	České dráhy, a. s.	www.ceskedrahy.cz
385	V	DKV Brno, PP Skalice nad Svitavou	Skalice nad Svitavou	Brno	České dráhy, a. s.	www.ceskedrahy.cz
386	V	DKV Brno, PJ Brno Maloměřice	Brno-Maloměřice	Brno	České dráhy, a. s.	www.ceskedrahy.cz
387	V	DKV Brno, PP Brno dolní nádraží	Brno dolní nádraží	Brno	České dráhy, a. s.	www.ceskedrahy.cz

1	2	3	4	5	6	7
388	V	DKV Brno, PP Hodonín	Hodonín	Břeclav	České dráhy, a. s.	www.ceskedrahy.cz
389	V	DKV Brno, PP Kyjov	Kyjov	Břeclav	České dráhy, a. s.	www.ceskedrahy.cz
390	V	DKV Brno, PJ PS Veselí nad Moravou	Veselí nad Moravou	Břeclav	České dráhy, a. s.	www.ceskedrahy.cz
391	V	ROSSO STEEL Zaječí	Zaječí	Břeclav	BF Logistics s. r. o.	www.bfl.cz
392	V	Harfa, Havlíčkův Brod	Havlíčkův Brod	Havlíčkův Brod	Chládek a Tintěra Havlíčkův Brod, a. s.	www.cht-pce.cz
393	V	ZOS a. s. Leština	Leština u Světlé	Havlíčkův Brod	PRODACH CZ, s. r. o.	prodach.sro@seznam.cz
394	V	ZZN Pelhřimov	Pelhřimov	Jihlava	JOANNES, s. r. o.	www.joannes.cz
395	V	Ratíškovice – Rohatec	Rohatec	Břeclav	Advanced World Transport a. s.	www.awt.eu
396	V	Vlečka Čech odpady Jemnice	Jemnice	Jihlava	KSPD, s. r. o.	www.kspd.cz
397	V	Wotan Forest, a. s. vlečka Slavonice	Jemnice	Jihlava	Lovochemie, a. s.	www.lovochemie.cz
398	V	Vlečka STARKON Vysočina s. r. o. – Telč	Telč	Jihlava	Provozování dráhy, kolejové stavby a servis Tomáš Brýda	tomas.bryda@gmail.com
399	V	Wotan Forest, a. s. vlečka Slavonice II	Slavonice	Jihlava	Lovochemie, a. s.	www.lovochemie.cz
400	V	CZ LOKO Jihlava	Jihlava	Jihlava	CZ Logistics, s. r. o.	www.czlog.cz
401	V	Vlečka RSM Jihlava odstavné kolejistiště Pávov	Jihlava	Jihlava	CZ Logistics, s. r. o.	www.czlog.cz
402	V	EXPONO Steelforce, a. s. Adamov	Adamov	Brno	PRODACH CZ, s. r. o.	prodach.sro@seznam.cz
403	V	NEFELI s. r. o.	trať Hodonín – Holíč nad Moravou (ŽSR)	Břeclav	Ing. Josef Chrbjáb	prodach.sro@seznam.cz
404	V	DKV Olomouc, PP Kroměříž	Kroměříž	Valašské Meziříčí	České dráhy, a. s.	www.ceskedrahy.cz
405	V	DKV Olomouc, PP Otrokovice	Otrokovice	Valašské Meziříčí	České dráhy, a. s.	www.ceskedrahy.cz

1	2	3	4	5	6	7
406	V	Koryna nábytek a. s.	Nemotice	Břeclav	STENO, v. o. s. – stavební a inženýrská činnost v kolejové dopravě	www.stenovos.cz
407	V	Vlečka DEPO Zastávka U Brna	Zastávka u Brna	Brno	MBM rail s. r. o.	www.mbmr.cz
408	V	Vlečka Remet Modřice	Modřice	Brno	REMET, spol. s r. o.	www.remet.net
409	V	PRONTO GAS Čáchnov	Čáchnov	Česká Třebová	OLSPED, s. r. o.	olsped.cz
410	V	LESS Martinice	Martinice v Krkonoších	Trutnov	CZ Logistics, s. r. o.	www.czlog.cz
411	V	RUND	Jaroměř	Hradec Králové	CZ Logistics, s. r. o.	www.czlog.cz
412	V	Vlečka TRUCKPARK Loukov	Loukov u Mnichova Hradiště	Turnov	Ing. Miroslav Holubář	holubar@provozdrah.cz
413	V	LITRA Mnichovo Hradiště	Mnichovo Hradiště	Turnov	STENO, v. o. s. – stavební a inženýrská činnost v kolejové dopravě	www.stenovos.cz
414	V	Vlečka TREX-MB Debř	Mladá Boleslav-Debř	Turnov	Ing. Miroslav Holubář	holubar@provozdrah.cz
415	V	VTOS s. r. o. Mnichovo Hradiště	Mnichovo Hradiště	Turnov	Ing. František SMOLA	www.vlecky.altre.cz
416	V	Cukrovary TTD – České Meziříčí	Opočno pod Orlickými horami	Trutnov	Tereos TTD, a. s.	www.cukrovarytttd.cz
417	V	Vlečka ZVU a. s.	Hradec Králové hl. n.	Hradec Králové	ČD Cargo, a. s.	www.cdargo.cz
418	V	Vlečka Korado a. s.	Česká Třebová	Česká Třebová	Doc. Ing. Rudolf Kampf, CSC.	rudolf.kampf@upce.cz
419	V	Vlečka Actual spinning Nová Paka	Nová Paka	Turnov	Ing. Miroslav Holubář	holubar@provozdrah.cz
420	V	Preymesser Lipovka	trať Solnice – Častolovice	Hradec Králové	M. Preymesser logistika, spol. s r. o.	www.preymesser.de
421	V	Ammann Czech Republic a. s. Nové Město n. Met.	Nové Město nad Metují	Trutnov	Ing. František SMOLA	www.vlecky.altre.cz
422	V	ŠKODA AUTO Solnice	Solnice	Hradec Králové	České dráhy, a. s.	www.ceskedrahy.cz

1	2	3	4	5	6	7
423	V	Agropodnik Jičín, sklad Sobotka	Sobotka	Turnov	Ing. Miroslav Holubář	holubar@provozdrah.cz
424	V	EMPLA s.r.o. Hradec Králové	Hradec Králové hl.n.	Hradec Králové	Ing. František SMOLA	www.vlecky.altre.cz
425	V	INPOZ s.r.o. Hradec Králové	Hradec Králové hl.n.	Hradec Králové	Ing. František SMOLA	www.vlecky.altre.cz
426	V	Vlečka ČEZ Distribuce RO Všešary	Všešary	Hradec Králové	Ing. František SMOLA	www.vlecky.altre.cz
427	V	Vlečka Saint – Gobain Částolovice	Částolovice	Hradec Králové	Ing. František SMOLA	www.vlecky.altre.cz
428	V	Vlečka PEPSICO CZ s.r.o., Teplice nad Metují	Teplice nad Metují	Trutnov	Ing. František SMOLA	www.vlecky.altre.cz
429	V	Areál ČKD Hradec Králové	trať Hradec Králové hl.n. – Všešary	Hradec Králové	Ing. František SMOLA	www.vlecky.altre.cz
430	V	Agropodnik Jičín, sklad Lázně Běláhoř	Lázně Běláhoř	Turnov	Ing. Miroslav Holubář	holubar@provozdrah.cz
431	V	Vlečka TIMKO-Lázně Běláhoř	Lázně Běláhoř	Turnov	Ing. Miroslav Holubář	holubar@provozdrah.cz
432	V	Vlečka M-SILNICE a.s. – obalovna Staré Místo	Staré Místo u Jičína	Turnov	Ing. Miroslav Holubář	holubar@provozdrah.cz
433	V	Vlečka KD METALL, s.r.o. Jaroměř	Jaroměř	Hradec Králové	Ing. František SMOLA	www.vlecky.altre.cz
434	V	enteria	Pardubice hl.n.	Pardubice	Chládek a Tintěra, Pardubice a.s.	www.cht-pce.cz
435	V	Vlečka INTERMA PŘÍŠOVICE	Příšovice	Turnov	Interma, akciová společnost	www.interma.cz
436	V	SPU Pardubice	Pardubice hl.n.	Pardubice	Chládek a Tintěra, Pardubice a.s.	www.cht-pce.cz
437	V	Vlečka Dr. Pio Kinský dal Borgo, Chlumeck nad Cidlinou	Chlumeck nad Cidlinou	Hradec Králové	PRODRA s.r.o.	slipensky@seznam.cz
438	V	AGRO CS a.s. – vlečka Meziměstí	Meziměstí	Trutnov	NOR a.s.	www.nor.cz
439	V	PROMA REHA, Meziměstí	Meziměstí	Trutnov	NOR a.s.	www.nor.cz
440	V	GEMEC – UNION a.s.	Lampertice	Trutnov	NOR a.s.	www.nor.cz
441	V	VeBa a.s. Broumov, vlečka Broumov	Broumov	Trutnov	NOR a.s.	www.nor.cz

1	2	3	4	5	6	7
442	V	Veba a. s. Broumov, vlečka Broumov Olivětín	Broumov-Olivětín	Trutnov	NOR a. s.	www.nor.cz
443	V	Vlečka Rychnovek	trať Jaroměř – Česká Skalice	Trutnov	MBM rail s. r. o.	www.mbmr.cz
444	V	Vlečka Pábl Jaroměř	Jaroměř	Hradec Králové	MBM rail s. r. o.	www.mbmr.cz
445	V	Vlečka ČEZ, a. s. – elektrárna Poříčí	Trutnov střed	Trutnov	SD – Kolejová doprava, a. s.	www.sd-kd.cz
446	V	Lesní společnost Broumov, vlečka Meziměstí	Meziměstí	Trutnov	Ing. Miloslav Šmíd	vlecky.smid@seznam.cz
447	V	Vlečka PROTECO PRAHA, spol s r.o., Kostelec n.Orl.	Kostelec nad Orlicí	Hradec Králové	Ing. František SMOLA	www.vlecky.altre.cz
448	V	AGROPODNIK ORLICE a. s. Doudleby n. Orlicí	Doudleby nad Orlicí	Hradec Králové	Ing. František SMOLA	www.vlecky.altre.cz
449	V	Diafrik Components s. r. o. Potštejn	Potštejn	Česká Třebová	Ing. František SMOLA	www.vlecky.altre.cz
450	V	Vlečka Hajniště	Hajniště z.	Liberec	Ing. František SMOLA	www.vlecky.altre.cz
451	V	Vlečka Agropodnik a. s. Hradec Králové, str. Sadová	Sadová	Hradec Králové	Agropodnik a. s. Hradec Králové	www.agropodnikhkc.cz
452	V	Vlečka DADRUS	Chrast u Chrudimi	Pardubice	GJW Praha spol. s r.o.	www.gjw-praha.cz
453	V	Krkonošské vápenky Kunčice, vlečka Kunčice nad Labem	Kunčice nad Labem	Trutnov	DBV-ITL, s. r. o.	www.dbv-itl.cz
454	R	Regionální dráha Trutnov hlavní nádraží – Svoboda nad Úpou	Trutnov hl. n.	Trutnov	PDV RAILWAY a. s.	www.pdvtr.cz
455	V	EURO – Šarm, vlečka Slatiňany	Slatiňany	Pardubice	EURO – Šarm spol. s r.o.	www.eurosarm.cz
456	V	Vlečka RSM Smiřice zastávka	Smiřice zastávka	Hradec Králové	České dráhy, a. s.	www.ceskedrahy.cz
457	V	Výtopna Frýdlantských okresních drah	Frýdlant v Čechách	Liberec	MBM rail s. r. o.	www.mbmr.cz
458	V	Krkonošské vápenky Kunčice, vlečka Vrchlabí	Vrchlabí	Trutnov	DBV-ITL, s. r. o.	www.dbv-itl.cz

1	2	3	4	5	6	7
459	V	Vlečka Natura DKNový Bydžov	Nový Bydžov	Hradec Králové	NATURA DK, a. s.	www.naturadk.eu
460	V	Vlečka Teplárna Náchod	Náchod	Trutnov	ČD Cargo, a. s.	www.cdcargo.cz
461	V	BRAMAC, vlečka Hrochův Týnec	Hrochův Týnec	Pardubice	DBV-ITL, s. r. o.	www.dbv-itl.cz
462	V	Vlečka TUNĚCHODY-CÍHELNA	Úhřetice	Pardubice	GJW Praha spol. s r. o.	www.gjw-praha.cz
463	V	Vlečka RSM Rokytnice nad Jizerou	Rokytnice nad Jizerou	Trutnov	České dráhy, a. s.	www.ceskedrahy.cz
464	V	DKV Česká Třebová, PJ Česká Třebová	Česká Třebová	Česká Třebová	České dráhy, a. s.	www.ceskedrahy.cz
465	V	Vlečka DKV Česká Třebová, PP Dobruška	Dobruška	Trutnov	České dráhy, a. s.	www.ceskedrahy.cz
466	V	Vlečka DKV Česká Třebová, PP Jilemnice	Jilemnice	Trutnov	České dráhy, a. s.	www.ceskedrahy.cz
467	V	EUROVIA Kamenolomy, a. s. – lom Chornice	trať Džbel – Chornice	Česká Třebová	SLEZSKOMORAVSKÁ DRÁHA a. s.	www.slezskomoravskadraha.cz
468	V	ŽELEZNIČNÍ MUZEUM JAROMĚŘ	Jaroměř	Hradec Králové	NOR a. s.	www.nor.cz
469	V	PERISINALE Ostašov	trať Karlov p. Ještědem – Lib. H. Růžodol	Liberec	DBV-ITL, s. r. o.	www.dbv-itl.cz
470	V	Manipulační kolej č. 101c – kusá	Chrast u Chrudimi	Pardubice	České dráhy, a. s.	www.ceskedrahy.cz
471	V	Resonanční pila a. s. Chlumec n/Cidlinou	Chlumec nad Cidlinou	Hradec Králové	DBV-ITL, s. r. o.	www.dbv-itl.cz
472	V	DKV Česká Třebová, PJ Trutnov	Trutnov hl. n.	Trutnov	České dráhy, a. s.	www.ceskedrahy.cz
473	V	RSM Hradec Králové, ŽST Třebovice v Čechách	Třebovice v Čechách	Česká Třebová	České dráhy, a. s.	www.ceskedrahy.cz
474	V	RSM Hradec Králové, ŽST Česká Třebová	Česká Třebová	Česká Třebová	České dráhy, a. s.	www.ceskedrahy.cz
475	V	DHV Lužná u Rakovníka, ŽST Turnov	Turnov	Turnov	České dráhy, a. s.	www.ceskedrahy.cz
476	V	RSM Hradec Králové, ŽST Kopidlno	Kopidlno	Turnov	České dráhy, a. s.	www.ceskedrahy.cz
477	V	RSM Hradec Králové, Chrudim město	Chrudim město	Pardubice	České dráhy, a. s.	www.ceskedrahy.cz
478	V	RSM Hradec Králové, ŽST Zámrsk	Zámrsk	Pardubice	České dráhy, a. s.	www.ceskedrahy.cz

1	2	3	4	5	6	7
479	V	RSM Hradec Králové, ŽST Ostroměř	Ostroměř	Hradec Králové	České dráhy, a. s.	www.ceskedrahy.cz
480	V	RSM Hradec Králové, ŽST Meziměstí	Meziměstí	Trutnov	České dráhy, a. s.	www.ceskedrahy.cz
481	V	RSM Hradec Králové, ŽST Svitavy	Svitavy	Česká Třebová	České dráhy, a. s.	www.ceskedrahy.cz
482	V	Vlečka Jarý – Pardubice	Pardubice-Rosice nad Labem	Pardubice	DBV-ITL, s. r. o.	www.dbv-itl.cz
483	V	Vlečka Sklopísek Střeleč a. s.	Libuň	Trutnov	ČD Cargo, a. s.	www.cdcargo.cz
484	V	ZZN Polabí, a. s. – vlečka Kněžmost	Kněžmost nz.	Turnov	Lovochemie, a. s.	www.lovochemie.cz
485	V	KOVOŠROT GROUP CZ a. s. – vlečka Hodkovice n. M.	Hodkovice nad Mohelkou	Turnov	Advanced World Transport a. s.	www.awt.eu
486	V	Vlečka Karosa	Vysoké Mýto	Pardubice	STENO, v. o. s. – stavební a inženýrská činnost v kolejové dopravě	www.stenovos.cz
487	V	DKV Česká Třebová PP Meziměstí	Meziměstí	Trutnov	České dráhy, a. s.	www.ceskedrahy.cz
488	V	DKV Česká Třebová PP Stará Paka	Stará Paka	Turnov	České dráhy, a. s.	www.ceskedrahy.cz
489	V	DKV Česká Třebová PP Náchod	Náchod	Trutnov	České dráhy, a. s.	www.ceskedrahy.cz
490	V	EŽ Praha a. s. – Česká Třebová	Česká Třebová	Česká Třebová	Elektrizace železnic Praha a. s.	www.eizel.cz
491	V	Vlečka Babylon	Liberec (dolní nádraží)	Liberec	STENO, v. o. s. – stavební a inženýrská činnost v kolejové dopravě	www.stenovos.cz
492	V	Magna Exteriors & Interiors (Bohemia) s. r. o.	Liberec – Horní Růžodol	Liberec	STENO, v. o. s. – stavební a inženýrská činnost v kolejové dopravě	www.stenovos.cz
493	V	Vlečka Severochema v. d.	Liberec	Liberec	Severochema, družstvo pro chemickou výrobu, Liberec	www.severochema.com
494	V	Wotan Forest, a. s. – vlečka Solnice	Solnice	Hradec Králové	Lovochemie, a. s.	www.lovochemie.cz

1	2	3	4	5	6	7
495	V	Wotan Forest, a.s. – vlečka Borohrádek	Borohrádek	Hradec Králové	Lovochemie, a.s.	www.lovochemie.cz
496	V	Skanska a.s. – vlečka kamenolom Zárubka	trať Žďárec – Chrast u Chru-dimi	Pardubice	CZ Logistics, s.r.o.	www.czlog.cz
497	V	DKV Česká Třebová, PJ Liberec	Liberec	Liberec	České dráhy, a.s.	www.ceskedrahy.cz
498	V	ESAB Vamberk	Vamberk	Hradec Králové	IDS CARGO a.s.	www.ids-cargo.cz
499	V	Vlečka HOLOUBEK ENERGO a.s. Černožice nad Labem	trať Smiřice – Jaroměř	Hradec Králové	HOLOUBEK ENERGO a.s.	www.holoubekenergo.cz
500	V	Teplárny Liberec	Liberec (dolní nádraží)	Liberec	CZ Logistics, s.r.o.	www.czlog.cz
501	V	Cerea, a.s. – vlečka Ostroměř	Ostroměř	Hradec Králové	Lovochemie, a.s.	www.lovochemie.cz
502	V	Cerea, a.s. – vlečka Smiřice	Smiřice	Hradec Králové	Lovochemie, a.s.	www.lovochemie.cz
503	V	Vlečka výtopy Jaroměř	Jaroměř	Hradec Králové	Ing. František SMOLA	www.vlecky.altre.cz
504	V	Cerea, a.s. – vlečka Trutnov	Trutnov střed	Trutnov	Lovochemie, a.s.	www.lovochemie.cz
505	V	Vlečka ORNELA	trať Tanvald-Harachov, Desná-Dolní Polubný	Liberec	ČD Cargo, a.s.	www.cdcargo.cz
506	V	Ferona, a.s. vlečka Liberec – Rochlice	Liberec	Liberec	Ferona, a.s.	www.ferona.cz
507	V	Cerea, a.s. – vlečka Dašice	Kostěnice	Pardubice	Lovochemie, a.s.	www.lovochemie.cz
508	V	Vlečka Heřmanův Městec	Kostelec u Heřmanova Městce	Pardubice	JIPOK, s.r.o.	jipok@volny.cz
509	V	DOBOS s.r.o.	Dolní Bousov	Turnov	JIPOK, s.r.o.	jipok@volny.cz
510	V	Vlečka Elektrárny Opatovice	odbočka ELNA Opatovice nad Labem	Hradec Králové	Elektrárny Opatovice, a.s.	www.eop.cz
511	V	DKV Česká Třebová, PP Choceň	Choceň	Pardubice	České dráhy, a.s.	www.ceskedrahy.cz
512	V	Vlečka MTH Hradec Králové	Hradec Králové	Hradec Králové	PRODRA s.r.o.	slipensky@seznam.cz
513	V	Vlečka ZZN Svitavy a.s.	Svitavy	Česká Třebová	DBV-ITL, s.r.o.	www.dbv-itl.cz
514	V	Vlečka Lom Litice n. O.	Litice nad Orlicí	Česká Třebová	DBV-ITL, s.r.o.	www.dbv-itl.cz

1	2	3	4	5	6	7
515	V	IZOMAT KÁRANICE	Káranice	Hradec Králové	STENO, v.o.s. – stavební a inženýrská činnost v kolejové dopravě	www.stenovos.cz
516	V	ALFAMA Kostěnice	Kostěnice	Pardubice	PRODRA s.r.o.	slipensky@seznam.cz
517	V	Wotan Forest, a.s. – vlečka Chlumeč nad Cidlinou	Chlumeč nad Cidlinou	Hradec Králové	Lovochemie, a.s.	www.lovochemie.cz
518	V	Vlečka DHV Lužná u Rakovníka, PP Tanvald	Tanvald	Liberec	České dráhy, a.s.	www.ceskedrahy.cz
519	V	OSEVA UNI, a.s. Silo Vysoké Mýto	trať Choceň – Vysoké Mýto	Pardubice	DBV-ITL, s.r.o.	www.dbv-itl.cz
520	V	EKO-CONTAINER SERVICE, s.r.o.	Týniště nad Orlicí	Hradec Králové	Ing. František SMOLA	www.vlecky.altre.cz
521	V	Vlečka TSR Jablonec n.N.	Jablonec nad Nisou	Liberec	STENO, v.o.s. – stavební a inženýrská činnost v kolejové dopravě	www.stenovos.cz
522	V	DKV Česká Třebová, PP Letohrad	Letohrad	Česká Třebová	České dráhy, a.s.	www.ceskedrahy.cz
523	V	Petr Švanda	Polička	Česká Třebová	ČD Cargo, a.s.	www.cdcargo.cz
524	V	Vlečka RSM Polička	Polička	Česká Třebová	České dráhy, a.s.	www.ceskedrahy.cz
525	V	Firma FAULHAMMER s.r.o., středisko Polička	Polička	Česká Třebová	Firma FAULHAMMER s.r.o.	www.faulhammer.cz
526	V	Vlečka Faulhammer, Litomyšl	Litomyšl	Pardubice	Firma FAULHAMMER s.r.o.	www.faulhammer.cz
527	V	Vlečka CEMEX	Prachovice	Pardubice	CEMEX Logistics, s.r.o.	www.transplus.cz
528	V	ZZN Polabí, a.s. – vlečka Městec Králové	Městec Králové	Hradec Králové	Lovochemie, a.s.	www.lovochemie.cz
529	V	Cerea, a.s. – vlečka Přelouč	Přelouč	Pardubice	Lovochemie, a.s.	www.lovochemie.cz
530	V	Cerea, a.s. – vlečka Řečany nad Labem	Řečany nad Labem	Pardubice	Lovochemie, a.s.	www.lovochemie.cz

1	2	3	4	5	6	7
531	V	Cerea, a. s. – vlečka Slatiňany	Slatiňany	Pardubice	Lovochemie, a. s.	www.lovochemie.cz
532	V	Cerea, a. s. – vlečka Jičín	Jičín	Turnov	Lovochemie, a. s.	www.lovochemie.cz
533	V	Vlečka Synthesia	Pardubice-Rosice nad Labem	Pardubice	UNIPETROL DOPRAVA, s. r. o.	www.unipetrol doprava.cz
534	V	SV metal s. r. o. Letohrad	Letohrad	Česká Třebová	Ing. František SMOLA	www.vlecky.altre.cz
535	V	DKV Česká Třebová, PP Hradec Králové	Hradec Králové hl. n.	Hradec Králové	České dráhy, a. s.	www.ceskedrahy.cz
536	V	DKV Česká Třebová, PJ Pardubice	Pardubice hl. n.	Pardubice	České dráhy, a. s.	www.ceskedrahy.cz
537	V	DEXTRA X	Pardubice hl. n.	Pardubice	STENO, v. o. s. – stavební a inženýrská činnost v kolejové dopravě	www.stenovos.cz
538	V	Vlečka Cerekvice	Hněvčoves	Hradec Králové	STENO, v. o. s. – stavební a inženýrská činnost v kolejové dopravě	www.stenovos.cz
539	V	Vlečka I. MTZ Moravská Třebová	Moravská Třebová	Česká Třebová	Ing. František SMOLA	www.vlecky.altre.cz
540	V	Vlečka Serafin Campestrini s. r. o.	Borohrádek	Hradec Králové	Ing. František SMOLA	www.vlecky.altre.cz
541	V	Devro s. r. o.	Hrabačov	Trutnov	CZ Logistics, s. r. o.	www.czlog.cz
542	V	INTEX, vlečka Vesec u Liberce	Vesec u Liberce	Liberec	DBV-ITL, s. r. o.	www.dbv-itl.cz
543	V	Skladový areál MR Borohrádek	Borohrádek	Hradec Králové	Traťová strojní společnost, a. s.	www.tsscargo.cz
544	V	TSS Borohrádek	Borohrádek	Hradec Králové	TSS Cargo a. s.	www.tsscargo.cz
545	V	TSS Hradec Králové	Hradec Králové hl. n.	Hradec Králové	Traťová strojní společnost, a. s.	www.tssas.cz
546	V	TOPEK – Oil.cz, a. s. vlečka Pardubice	Pardubice hl. n.	Pardubice	JOANNES, s. r. o.	www.joannes.cz

1	2	3	4	5	6	7
547	V	Černousy	Černousy	Liberec	STENO, v.o.s. – stavební a inženýrská činnost v kolejové dopravě	www.stenovos.cz
548	V	Vlečka Agrochem a.s. Lanškroun (ZZN)	Lanškroun	Česká Třebová	Agrochem a.s. Lanškroun	www.agrochem.cz
549	V	Vlečka Agrochem a.s. Lanškroun	Lanškroun	Česká Třebová	Agrochem a.s. Lanškroun	www.agrochem.cz
550	V	ONIVON a.s.	Chrudim	Pardubice	ONIVON a.s.	www.onivon.cz
551	V	Vlečka WLC Park Březhrad	Opatovice nad Labem-Pohřebáčka	Hradec Králové	Ing. František SMOLA	www.vlecky.altre.cz
552	V	Vlečka RSM Záboří nad Labem	Záboří nad Labem	Pardubice	České dráhy, a.s.	www.ceskedrahy.cz
553	V	ZZN Polabí, a.s. – vlečka Křinec	Křinec	Turnov	Lovochemie, a.s.	www.lovochemie.cz
554	V	EXCALIBUR ARMY, vlečka Přelouč	Křinec	Turnov	DBV-ITL, s.r.o.	www.dbv-itl.cz
555	V	Havelka Křinec	Přelouč	Pardubice	DBV-ITL, s.r.o.	www.dbv-itl.cz
556	V	Vlečka Kamenolom Košťálov	Košťálov	Turnov	Josef Pekárek	pekarek.josef@my-box.cz
557	V	Vlečka De Heus a.s. Běstovice	trať Choceň – Újezd u Chocně	Pardubice	Ing. František SMOLA	www.vlecky.altre.cz
558	V	ČEZ, a.s. – teplárna Dvůr Králové nad Labem	Dvůr Králové nad Labem	Turnov	SD – Kolejová doprava, a.s.	www.sd-kd.cz
559	V	Qanto Svitavy	Svitavy	Česká Třebová	DBV-ITL, s.r.o.	www.dbv-itl.cz
560	V	Cerea, a.s. – vlečka Městečko Trnávka	Městečko Trnávka	Česká Třebová	Lovochemie, a.s.	www.lovochemie.cz
561	V	Cerea, a.s. – vlečka Cerekvice nad Loučnou	Cerekvice n. Loučnou	Pardubice	Lovochemie, a.s.	www.lovochemie.cz
562	V	Vojenská vlečka č. 23 – Ústí nad Orlicí	Ústí nad Orlicí	Česká Třebová	Armádní Servisní, příspěvková organizace	www.as-po.cz

1	2	3	4	5	6	7
563	V	Vojenská vlečka č. 6 – Pardubice	trať Pardubice-Rosice nad Labem – Medlešice	Pardubice	Armádní Servisní, příspěvková organizace	www.as-po.cz
564	V	Vojenská vlečka č. 28 – Týniště nad Orlicí	Týniště nad Orlicí	Hradec Králové	Armádní Servisní, příspěvková organizace	www.as-po.cz
565	V	Vojenská vlečka č. 29 – Čermná nad Orlicí	Čermná nad Orlicí	Pardubice	Armádní Servisní, příspěvková organizace	www.as-po.cz
566	V	Vlečka Elektrárna Chvaletice	Řečany nad Labem	Pardubice	ČD Cargo, a.s.	www.cdcargo.cz
567	V	Vlečka Paramo, a.s. Pardubice	Pardubice	Pardubice	UNIPETROL DOPRAVA, s.r.o.	www.unipetrol doprava.cz
568	V	CZ LOKO	Česká Třebová	Česká Třebová	CZ Logistics, s.r.o.	www.czlog.cz
569	V	Depo Bakov nad Jizerou	Bakov nad Jizerou	Turnov	Puš s.r.o.	milanpus@mkinet.cz
570	V	Výtopna Kořenov	Kořenov	Liberec	Railway Capital a.s.	www.railwaycapital.cz
571	V	Vlečka NAPOS Předměřice n.L.	Předměřice nad Labem	Hradec Králové	Ing. Miloslav Šmíd	vlecky.smid@seznam.cz
572	V	GNOL	Předměřice nad Labem	Hradec Králové	NOR a.s.	www.nor.cz
573	V	METRANS Česká Třebová	Česká Třebová	Česká Třebová	METRANS, a.s.	www.metrans.eu
574	V	Era plus	Chrudim město	Pardubice	DBV-ITL, s.r.o.	www.dbv-itl.cz
575	V	Tereos TTD, a.s. vlečka Chrudim	Chrudim město	Pardubice	DBV-ITL, s.r.o.	www.dbv-itl.cz
576	R	Regionální dráha Dolní Bousov – Koupidlno	Koupidlno, Dolní Bousov	Turnov	AŽD Praha s.r.o.	www.azd.cz
577	V	Cerea, a.s. – vlečka Hlinsko v Čechách	Hlinsko v Čechách	Pardubice	Lovochemie, a.s.	www.lovochemie.cz
578	V	Progles, vlečka Šárovцова Lhota	Šárovцова Lhota	Turnov	DBV-ITL, s.r.o.	www.dbv-itl.cz
579	V	AD MACH s.r.o., vlečka Borohrádek	Borohrádek	Hradec Králové	DBV-ITL, s.r.o.	www.dbv-itl.cz
580	V	Ardagh Skřivany	Skřivany	Hradec Králové	Ing. František SMOLA	www.vlecky.altre.cz

1	2	3	4	5	6	7
581	V	TEC Cukrovar Kopidlno a.s.	Kopidlno	Turnov	STENO, v.o.s. – stavební a inženýrská činnost v kolejové dopravě	www.stenovos.cz
582	V	Vlečka Elitex reality	Týniště nad Orlicí	Hradec Králové	DBV-ITL, s.r.o.	www.dbv-itl.cz
583	V	KRPA Hostinné – nová	Hostinné	Trutnov	KRPA PAPER, a.s.	www.krpa-paper.cz
584	V	AGRO CS a.s.	trať Jaroměř – Česká Skalice	Trutnov	NOR a.s.	www.nor.cz
585	V	Vlečka AGRO Žamberk a.s.	Žamberk	Česká Třebová	Ing. František SMOLA	www.vlecky.altre.cz
586	V	Vlečka ČEZ Distribuce RO Krasíkov	Krasíkov	Česká Třebová	Ing. František SMOLA	www.vlecky.altre.cz
587	V	Seco GROUP a.s. vlečka Jičín	Jičín	Turnov	DBV-ITL, s.r.o.	www.dbv-itl.cz
588	V	BOHEMILK, a.s. vlečka Opočno	Opočno pod Orl. horami	Trutnov	DBV-ITL, s.r.o.	www.dbv-itl.cz
589	V	Wikov Hronov	Hronov	Trutnov	Ing. Miloslav Šmíd	vlecky.smid@seznam.cz
590	V	Praga Minerál spol. s r. o., vlečka Dymokury	Dymokury nz.	Hradec Králové	DBV-ITL, s.r.o.	www.dbv-itl.cz
591	V	Ferona, a.s. vlečka Hradec Králové – Slezské předměstí	Hradec Králové Slezské předm.	Hradec Králové	Ferona, a.s.	www.ferona.cz
592	V	Vlečka STAVEBNINY ZÁMEČNÍK Městec Králové	Městec Králové	Hradec Králové	Ing. Miroslav Holubář	holubar@provvozdrah.cz
593	V	Vnější vlečka „ČEZ, a.s. – Elektrárna Ledvice“	Bílina	Most	SD – Kolejová doprava, a.s.	www.sd-kd.cz
594	V	Vlečka O-I Manufacturing ČR – Dubí	Teplice lesní brána	Ústí nad Labem	Advanced World Transport a.s.	www.awt.eu
595	V	Vlečka Teplárna Ústí nad Labem	Ústí n.L. západ	Ústí nad Labem	Advanced World Transport a.s.	www.awt.eu
596	V	Vlečka GRANETTE a.s. Krásné Březno	Ústí n.L. hl.n. obvod sever	Ústí nad Labem	Advanced World Transport a.s.	www.awt.eu
597	V	Provodínské písky Provodín a.s.	Jestřebí	Liberec	Provodínské písky a.s.	www.pisky.cz

1	2	3	4	5	6	7
598	V	Vlečka Třemošná	Třemošná u Plzně	Louny	STENO, v. o. s. – stavební a inženýrská činnost v kolejové dopravě	www.stenovos.cz
599	V	ŽÁROHMOTY-PLATINKA Třemošná	Třemošná u Plzně	Louny	JOANNES, s. r. o.	www.joannes.cz
600	V	LB IMMO Horní Bříza	Horní Bříza	Louny	JOANNES, s. r. o.	www.joannes.cz
601	V	FESTA středisko Česká Lípa	Česká Lípa hl. n.	Liberec	STENO, v. o. s. – stavební a inženýrská činnost v kolejové dopravě	www.stenovos.cz
602	V	MEVA divize Bezděkov, Roudnice nad Labem	Roudnice nad Labem	Lovosice	MEVA a. s.	www.meva.cz
603	V	Vlečka PKÚ Trmice	Ústí n. L. západ	Ústí nad Labem	Advanced World Transport a. s.	www.awt.eu
604	V	Vlečka Nejdecké česárny vlny a. s.	Nová Role – Nejdeck	Karlovy Vary	DOSTA s. r. o.	www.dosta.cz
605	V	Crystalex CZ s. r. o. Nový Bor	Nový Bor	Liberec	STENO, v. o. s. – stavební a inženýrská činnost v kolejové dopravě	www.stenovos.cz
606	V	Vlečka DOBET s. r. o., Mariánská skála	Ústí n. L. hl. n. obvod sever	Ústí nad Labem	Ing. František SMOLA	www.vlecky.altre.cz
607	V	Vlečka SILIKE, provozovna Děčín	Děčín hl. n.	Děčín	Silike keramika, spol. s r. o.	www.silike.cz
608	V	Doly Bílina – vlečka skladu Ropných produktů	Bílina	Most	SD – Kolejová doprava, a. s.	www.sd-kd.cz
609	V	Doly Bílina – vlečka hlavního skladu	Bílina	Most	SD – Kolejová doprava, a. s.	www.sd-kd.cz
610	V	Vlečka KB – BLOK	Postoloprty	Louny	KB – BLOK systém, s. r. o.	www.kb-blok.cz
611	V	LB MINERALS Kaznějov	Kaznějov	Louny	JOANNES, s. r. o.	www.joannes.cz

1	2	3	4	5	6	7
612	V	Sedlecký kaolin a.s. vlečka Božičany	Božičany nz.	Karlovy Vary	Sedlecký kaolin a.s.	www.sedlecky-kaolin.cz
613	V	Sedlecký kaolin a.s. vlečka Sadov	Sadov nz.	Karlovy Vary	Sedlecký kaolin a.s.	www.sedlecky-kaolin.cz
614	V	Kamenina Třemošná	Třemošná u Plzně	Louny	KSB spol. s r.o.	www.sedlecky-kaolin.cz
615	V	Lovochemie a.s. – závodová vlečka	Lovosice	Lovosice	Lovochemie, a.s.	www.lovochemie.cz
616	V	Vlečka Vitana – Roudnice nad Labem	Roudnice nad Labem	Lovosice	Jan Nešněra – LOKO	jan.nesnera.loko@seznam.cz
617	V	Teplárna Komořany	Třebošice	Most	DOSTA s.r.o.	www.dosta.cz
618	V	DKV Pízeň, PJ Rakovník, PP Most	Most	Most	České dráhy, a.s.	www.ceskedrahy.cz
619	V	Doly Bílina – úpravná uhlí Ledvice	Světec	Most	SD – Kolejová doprava, a.s.	www.sd-kd.cz
620	V	Vlečka HET Ohníč	Ohníč	Most	Raeder & Falge s.r.o.	www.raeder-falge.cz
621	V	Vlečka ČEZ, a.s. -elektrárna Prunéřov	Kadaň-Prunéřov	Most	SD – Kolejová doprava, a.s.	www.sd-kd.cz
622	V	Vlečka ACTIVIUS Ústí nad Labem	Ústí n.L. hl.n. obvod sever	Ústí nad Labem	Ing. Miloslav Šmíd	vlecky.smid@seznam.cz
623	V	Vlečka ARMABETON a.s. – Prunéřov	Kadaň-Prunéřov – Kadaň	Most	EKOMETAL spol. s r.o.	www.ekometalkadan.cz
624	V	Vlečka Teplická strojírna	Řetenice	Ústí nad Labem	Teplická strojírna s.r.o.	www.tesas.cz
625	V	Komořany	Třebošice + Most nové nádraží	Most	Coal Services a.s.	www.coalservices.cz
626	V	Hrabák	Počerady	Louny	Coal Services a.s.	www.coalservices.cz
627	V	Vlečka HP-Pelzer Žatec	Žatec	Louny	Raeder & Falge s.r.o.	www.raeder-falge.cz
628	V	CHMELARSTVÍ Žatec	Žatec západ	Louny	STENO, v.o.s. – stavební a inženýrská činnost v kolejové dopravě	www.stenovos.cz

1	2	3	4	5	6	7
629	V	Marius Pedersen – Česká Lípa	Česká Lípa hl. n.	Liberec	STENO, v.o.s. – stavební a inženýrská činnost v kolejové dopravě	www.stenovos.cz
630	V	Vlečka Commexim Group Sulejovice	Lovosice – Čížkovice	Lovosice	Raeder & Falge s.r.o.	www.raeder-falge.cz
631	V	Vlečka – přístav Ústí nad Labem	Ústí n.L. hl.n. obvod sever	Ústí nad Labem	České přístavy, a.s.	www.ceskepristavy.cz
632	V	Kongresové centrum ILF, vlečka Bystřany	Bystřany v Čechách	Ústí nad Labem	JOANNES, s.r.o.	www.joannes.cz
633	V	KYSELKA PRAGA Břvany	Břvany	Louny	JOANNES, s.r.o.	www.joannes.cz
634	V	Vlečka Day – Dec s.r.o.	Chodov	Karlovy Vary	DOSTA s.r.o.	www.dosta.cz
635	V	Vlečka Day – Dec s.r.o. / Vlečka – Montážní základna Chodov	(Chodov) – Vlečka Day – Dec s.r.o.	Karlovy Vary	DOSTA s.r.o.	www.dosta.cz
636	V	Vlečka Hájek	Hájek	Karlovy Vary	STENO, v.o.s. – stavební a inženýrská činnost v kolejové dopravě	www.stenovos.cz
637	V	Vlečka PAPOS v.o.s.	Ostrov nad Ohří	Karlovy Vary	PAPOS v.o.s.	www.papos.cz
638	V	Vlečka Montážní základna Polepy	Polepy	Lovosice	N+N – Konstrukce a dopravní stavby Litoměřice, s.r.o.	www.nanlitomerice.cz
639	V	Vlečka LASSELSBERGER Podbořany	Podbořany	Louny	JOANNES, s.r.o.	www.joannes.cz
640	V	ALUMINIUM DĚČÍN	Děčín hl.n.	Děčín	AFC Servis DC a.s.	www.afcservisd.cz
641	V	Vlečka UNIPETROL DOPRAVA, s.r.o.	Most nové nádraží	Most	UNIPETROL DOPRAVA, s.r.o.	www.unipetrol doprava.cz
642	V	Vlečka SU a.s. Citice UTT	Citice	Karlovy Vary	Sokolovská uhelná, právní nástupce, a.s.	www.suas.cz

1	2	3	4	5	6	7
643	V	Labena Žatec	Žatec západ	Louny	STENO, v.o.s. – stavební a inženýrská činnost v kolejové dopravě	www.stenovos.cz
644	V	CRYSTALEX a.s. provoz Hostomice	Světec	Most	STENO, v.o.s. – stavební a inženýrská činnost v kolejové dopravě	www.stenovos.cz
645	V	LB MINERALS Vonšov	Vonšov nz.	Karlovy Vary	JOANNES, s.r.o.	www.joannes.cz
646	V	LB MINERALS Skalná	Skalná – Velký Luh D3	Karlovy Vary	JOANNES, s.r.o.	www.joannes.cz
647	V	FLUORIT Teplice	Bohosudov	Ústí nad Labem	JOANNES, s.r.o.	www.joannes.cz
648	V	Vlečka A.G. Service, Chotěšov pod Hazmburkem	Chotěšov pod Hazmburkem	Lovosice	Miloš Hojda-Business-service	www.agservice.cz
649	V	Vlečka Hněvice	Hněvice	Lovosice	STENO, v.o.s. – stavební a inženýrská činnost v kolejové dopravě	www.stenovos.cz
650	V	Vlečka SU a.s. Vřesová	Nové Sedlo u Lokte	Karlovy Vary	Sokolovská uhelná, právní nástupce, a.s.	www.suas.cz
651	C	Technologické kolejíště DKV Praha PP Děčín	Děčín hl. n.	Děčín	České dráhy, a.s.	www.ceskedrahy.cz
652	V	ATMOS Bělá pod Bezdězem, vlečka Okna	Okna	Liberec	DBV-ITL, s.r.o.	www.dbv-itl.cz
653	V	AROMA Židovice	Hrobce	Lovosice	DBV-ITL, s.r.o.	www.dbv-itl.cz
654	V	KERAMOST Obrnice	Odb České Zlatníky 2. TK	Most	DBV-ITL, s.r.o.	www.dbv-itl.cz
655	V	DeltaChem Ústí nad Labem	Ústí n.L. hl. n. obvod sever	Ústí nad Labem	STENO, v.o.s. – stavební a inženýrská činnost v kolejové dopravě	www.stenovos.cz

1	2	3	4	5	6	7
656	C	Technologická kolej č. 21 DKV Praha PP Děčín	Děčín hl. n.	Děčín	České dráhy, a.s.	www.ceskedrahy.cz
657	V	OKV Cheb	Cheb	Karlovy Vary	ČD Cargo, a.s.	www.cdcargo.cz
658	V	Vlečka Logistické centrum LOVOSICE	Lovosice	Lovosice	ČD Cargo, a.s.	www.cdcargo.cz
659	V	Vlečka LEGIOS Louny	Louny	Louny	Raeder & Falge s.r.o.	www.raeder-falge.cz
660	V	DIAMO – Luhov	Brniště	Liberec	IDS – Inženýrské a dopravní stavby Olomouc a.s.	www.ids-olomouc.cz
661	V	Místní dráha Velké Březno – Úštěk	Velké Březno	Ústí nad Labem	MBM rail s.r.o.	www.mbmr.cz
662	V	Vlečka PREFA ŽATEC	Žatec západ – Odb Velichov	Louny	Raeder & Falge s.r.o.	www.raeder-falge.cz
663	V	ZZN Polabí, a.s. – vlečka Provodín	Jestřebí	Liberec	Lovochemie, a.s.	www.lovochemie.cz
664	V	Vlečka PTM Most	Most nové nádraží	Most	Raeder & Falge s.r.o.	www.raeder-falge.cz
665	V	Vlečka Brik – Bečov u Mostu	Bečov u Mostu	Louny	DBV-ITL, s.r.o.	www.dbv-itl.cz
666	V	Vlečka VITRABLOK Duchcov	Vlečka SŽDC Oldřichov u Duchcova – Duchcov	Ústí nad Labem	Raeder & Falge s.r.o.	www.raeder-falge.cz
667	V	Vlečka METALIS Nejdek	Nejdek – Nové Hamry	Karlovy Vary	DOSTA s.r.o.	www.dosta.cz
668	V	Mondi Štětí, a.s.	Hněvice+Štětí	Lovosice	Advanced World Transport a.s.	www.awt.eu
669	V	DESK-FORM, Duchcov	Vlečka SŽDC Oldřichov u Duchcova – Duchcov	Ústí nad Labem	CZ Logistics, s.r.o.	www.czlog.cz
670	V	PH KOVO-RECYCLING CHEB, s.r.o.	Cheb	Karlovy Vary	DOSTA s.r.o.	www.dosta.cz
671	V	Vlečka ŠKODA JS	Třemošná u Plzně	Louny	ŠKODA JS a.s.	www.skoda-js.cz
672	R	Regionální dráha Sokolov – Kraslice	Sokolov	Karlovy Vary	PDV RAILWAY a.s.	www.pdvvr.cz
673	V	Spolek pro chemickou a hutní výrobu a.s. Ústí nad Labem	Ústí n.L. západ	Ústí nad Labem	Spolek pro chemickou a hutní výrobu, akciová společnost	www.spolchemie.cz
674	V	Vlečka Mattoni – Kyselka	Vojkovice nad Ohří	Karlovy Vary	Rail system s.r.o.	www.railsystem.cz

1	2	3	4	5	6	7
675	V	VELVETA a. s. Varnsdorf	Varnsdorf	Děčín	STENO, v. o. s. – stavební a inženýrská činnost v kolejové dopravě	www.stenovos.cz
676	V	TOS Varnsdorf	Dolní Podluží	Děčín	STENO, v. o. s. – stavební a inženýrská činnost v kolejové dopravě	www.stenovos.cz
677	V	EPC	Počerady	Louny	SD – Kolejová doprava, a. s.	www.sd-kd.cz
678	V	Vlečka RSM Děčín východ d.n.	Děčín východ	Děčín	České dráhy, a. s.	www.ceskedrahy.cz
679	V	Usti Infrastructure s. r. o. hlavní závod – Klihovna	Ústí nad Labem - Strěkov	Ústí nad Labem	Usti Infrastructure s. r. o.	www.oleochem.cz
680	V	Usti Infrastructure s. r. o. hlavní závod – dolní větev 2	Ústí nad Labem - Strěkov	Ústí nad Labem	Usti Infrastructure s. r. o.	www.oleochem.cz
681	V	Usti Infrastructure s. r. o. hlavní závod – horní větev 1	Ústí nad Labem - Strěkov	Ústí nad Labem	Usti Infrastructure s. r. o.	www.oleochem.cz
682	V	CHEMOTEX Děčín	Boletice nad Labem	Děčín	STENO, v. o. s. – stavební a inženýrská činnost v kolejové dopravě	www.stenovos.cz
683	V	Montážní základna Chabařovice	Bohosudov	Ústí nad Labem	STRABAG Rail a. s.	www.strabagrail.cz
684	V	Přístav Vaňov	Ústí n.L. hl.n. obvod jih	Ústí nad Labem	JOANNES, s. r. o.	www.joannes.cz
685	V	Vlečka Ardagh Teplice	Teplice v Čechách	Ústí nad Labem	Raeder & Falge s. r. o.	www.raeder-falge.cz
686	V	Kamenolom Šluknov	Šluknov – Velký Šenov	Děčín	Ing. Miloslav Šmíd	vlecky.smid@seznam.cz
687	V	Basalt základna Bílina	Bílina	Most	STRABAG Rail a. s.	www.strabagrail.cz

1	2	3	4	5	6	7
688	V	AgrozZn, a. s. – vlečka Louny	Louny-město	Louny	Lovochemie, a. s.	www.lovochemie.cz
689	V	Vlečka DKV Pízeň, PJ Cheb	Cheb	Karlovy Vary	České dráhy, a. s.	www.ceskedrahy.cz
690	V	Vlečka Sedlečský kaolin – Osmóza	Chodov – Božičany nz.	Karlovy Vary	Sedlečský kaolin a. s.	www.sedlecky-kaolin.cz
691	V	Vlečka LOKO-MOTIV	dopravna D3 Křimov	Most	MBM rail s. r. o.	www.mbmr.cz
692	V	KOVOŠROT GROUP CZ a. s. – vlečka Děčín	Děčín hl. n.	Děčín	Advanced World Transport a. s.	www.awt.eu
693	V	Vendys Česká Lípa – I.	Česká Lípa hl. n.	Liberec	STENO, v. o. s. – stavební a inženýrská činnost v kolejové dopravě	www.stenovos.cz
694	V	Vlečka Tonaso a. s.	Ústí n. L. hl. n. – Povrly 2. TK	Ústí nad Labem	ESON s. r. o.	www.esonul.cz
695	V	Vlečka Řetenice	Řetenice	Ústí nad Labem	AGC Flat Glass Czech a. s., člen AGC Group	www.younglass.com
696	V	Vlečka Karel Musil	Žatec západ	Louny	STENO, v. o. s. – stavební a inženýrská činnost v kolejové dopravě	www.stenovos.cz
697	V	ČD-DUSS Terminál, a. s.	Lovosice	Lovosice	ČD-DUSS Terminál, a. s.	cabalka.jaromir@cdd-terminal.cz
698	V	OKV Most	Most nové nádraží	Most	ČD Cargo, a. s.	www.cdargo.cz
699	V	DKV Pízeň, PP Louny	Louny	Louny	České dráhy, a. s.	www.ceskedrahy.cz
700	R	Regionální dráha Česká Kamenice – Kamenický Šenov	Česká Kamenice	Děčín	KŽC Doprava, s. r. o.	www.kzc.cz
701	V	Vlečka RSM Lovosice město	Lovosice	Lovosice	MBM rail s. r. o.	www.mbmr.cz
702	V	Vlečka TSR Dalovice	Dalovice	Karlovy Vary	Ing. Miloslav Šmíd	vlecky.smid@seznam.cz

1	2	3	4	5	6	7
703	V	OKV Ústí nad Labem	Ústí n.L. západ	Ústí nad Labem	ČD Cargo, a.s.	www.cdcargo.cz
704	V	NTM Chomutov	Chomutov	Most	České dráhy, a.s.	www.ceskedrahy.cz
705	V	RT Power-Bělá pod Bezdězem	Bělá pod Bezdězem	Liberec	STENO, v.o.s. – stavební a inženýrská činnost v kolejové dopravě	www.stenovos.cz
706	V	AgroZZN, a.s. – vlečka Dobroměřice	Lenešice	Louny	Lovochemie, a.s.	www.lovochemie.cz
707	V	Lovochemie, a.s. – vlečka Lukavec	Lovosice	Lovosice	Lovochemie, a.s.	www.lovochemie.cz
708	V	Předávací nádraží Březno u Chomutova	Březno u Chomutova	Most	SD – Kolejová doprava, a.s.	www.sd-kd.cz
709	V	ČEZ, A.s.-ELEKTRÁRNA MĚLNÍK	Hněvice+Dolní Beřkovice	Lovosice	SD – Kolejová doprava, a.s.	www.sd-kd.cz
710	V	Vlečka RYKO a.s. I. a II.	Děčín hl.n. (západní nádraží)	Děčín	BF Logistics s.r.o.	www.bfl.cz
711	V	AgroZZN, a.s. – vlečka Černovice u Chomutova	Černovice u Chomutova	Most	Lovochemie, a.s.	www.lovochemie.cz
712	V	Primagra, a.s. – vlečka Vojtanov	Vojtanov	Karlovy Vary	Lovochemie, a.s.	www.lovochemie.cz
713	V	Primagra, a.s. – vlečka Nebanice	Nebanice nz.	Karlovy Vary	Lovochemie, a.s.	www.lovochemie.cz
714	V	AgroZZN, a.s. – vlečka Bohušovice nad Ohří	Bohušovice nad Ohří	Lovosice	Lovochemie, a.s.	www.lovochemie.cz
715	V	AgroZZN, a.s. – vlečka Podbořany	Podbořany	Louny	Lovochemie, a.s.	www.lovochemie.cz
716	V	AgroZZN, a.s. – vlečka Vrbno nad Lesy	Vrbno nad Lesy	Louny	Lovochemie, a.s.	www.lovochemie.cz
717	V	AgroZZN, a.s. – vlečka Žabokliky	Žabokliky	Louny	Lovochemie, a.s.	www.lovochemie.cz
718	V	Manipulační sklad Ostrov nad Ohří – KALESPOJ	Ostrov nad Ohří	Karlovy Vary	DOSTA s.r.o.	www.dosta.cz

1	2	3	4	5	6	7
719	V	Elektroporcelán Louny – Březno	Louny předměstí – Březno u Postoloprtn	Louny	STENO, v. o. s. – stavební a inženýrská činnost v kolejové dopravě	www.stenovos.cz
720	V	REALTORIA k. s., Bělá pod Bezdězem	Bakov nad Jizerou – Bělá pod Bezdězem	Liberec	STENO, v. o. s. – stavební a inženýrská činnost v kolejové dopravě	www.stenovos.cz
721	V	Vlečka KRONOSPAN	Osek	Ústí nad Labem	SILVA CZ, s. r. o.	votava@kronospan.cz
722	V	Hexion a. s. vl. vl.	Sokolov	Karlovy Vary	Advanced World Transport a. s.	www.awt.eu
723	V	LADEO – Srní I	Srní u České Lípy	Liberec	STENO, v. o. s. – stavební a inženýrská činnost v kolejové dopravě	www.stenovos.cz
724	V	Ferona, a. s. vlečka Chomutov – Spořiče	Chomutov	Most	Ferona, a. s.	www.ferona.cz
725	V	KOVOŠROT GROUP CZ a. s. – vlečka Chomutov	Chomutov	Most	Advanced World Transport a. s.	www.awt.eu
726	V	12 006 Válcovny trub Chomutov	Chomutov	Most	Z-Group Steel Holding, a. s.	www.steel-holding.cz
727	V	NOPROSU	Varnsdorf	Děčín	STENO, v. o. s. – stavební a inženýrská činnost v kolejové dopravě	www.stenovos.cz
728	V	Česko-saské přístavy – přístav Loubí	Děčín východ	Děčín	Raeder & Falge s. r. o.	www.raeder-falge.cz
729	V	DKV Praha, PP Ústí nad Labem	Ústí n. L. hl. n.	Ústí nad Labem	České dráhy, a. s.	www.ceskedrahy.cz

1	2	3	4	5	6	7
730	V	Vlečka LYBAR, a.s. Velvěty	Úpořiny	Ústí nad Labem	Enaspol a.s.	www.enaspol.cz
731	V	DKV Praha, PP Česká Lípa	Česká Lípa hl. n.	Liberec	České dráhy, a.s.	www.ceskedrahy.cz
732	V	Vlečka IZOBAL Ústí nad Labem západ	Ústí nad Labem západ	Ústí nad Labem	Provozování dráhy, kolejové stavby a servis Tomáš Brýda	tomas.bryda@gmail.com
733	V	Vlečka – Depo Teplice	Teplice v Čechách	Ústí nad Labem	Správa Ústecké dráhy s.r.o.	www.usteckadraha.cz
734	V	REFRAMO KZK Kadaň 1	Kadaň předměstí nz.	Most	DBV-ITL, s.r.o.	www.dbv-itl.cz
735	V	REFRAMO KZK Kadaň 2	Kadaň předměstí nz.	Most	DBV-ITL, s.r.o.	www.dbv-itl.cz
736	V	TSS Lovosice	Lovosice	Lovosice	Traťová strojní společnost, a.s.	www.tssas.cz
737	V	Čížkovická cementárna, a.s.	Čížkovice	Lovosice	Lafarge Cement, a.s.	www.lafarge.cz
738	V	Vlečka Řehlovice	Řehlovice	Ústí nad Labem	Raeder & Falge s.r.o.	www.raeder-falge.cz
739	V	Vojenská vlečka č. 1 – Podbořany	Podbořany	Louny	Armádní Servisní, příspěvková organizace	www.as-po.cz
740	V	TRANSPEDIA Česká Kamenice	Česká Kamenice – Mlýny	Děčín	STENO, v.o.s. – stavební a inženýrská činnost v kolejové dopravě	www.stenovos.cz
741	V	ZZN Polabí, a.s. – vlečka Mimoň	Spojovací kolej Mimoň – Mimoň Staré nádraží	Liberec	Lovochemie, a.s.	www.lovochemie.cz
742	V	ZZN Semily, a.s. závod Mimoň	Spojovací kolej Mimoň – Mimoň Staré nádraží	Liberec	STENO, v.o.s. – stavební a inženýrská činnost v kolejové dopravě	www.stenovos.cz
743	V	Vlečka Strojírny Cheb, a.s.	Cheb	Karlovy Vary	Strojírny Cheb, a.s.	www.strojcheb.cz

1	2	3	4	5	6	7
744	V	AgrozZN, a. s. – vlečka Žatec	Žatec	Louny	Lovochemie, a. s.	www.lovochemie.cz
745	V	DKV Praha, PJ Děčín-kolej č. 208	Děčín hl. n.	Děčín	České dráhy, a. s.	www.ceskedrahy.cz
746	V	Vlečka Chemopharma a. s. Ústí nad Labem	Ústí n.L. západ	Ústí nad Labem	Advanced World Transport a. s.	www.awt.eu
747	V	JKV Depo s. r. o. – Lovosice	Lovosice	Lovosice	STENO, v. o. s. – stavební a inženýrská činnost v kolejové dopravě	www.stenovos.cz
748	R	Regionální dráha Čížkovice – Obrnice	Čížkovice, Obrnice	Lovosice, Most	AŽD Praha s. r. o.	www.azd.cz
749	V	DKV Praha, PP Rumburk	Rumburk	Děčín	České dráhy, a. s.	www.ceskedrahy.cz
750	V	Vlečka LEGIOS – Horní Slavkov	trať D3 mezi dopravními Krásný Jez – Horní Slavkov	Karlovy Vary	ČD Cargo, a. s.	www.cdcargo.cz
751	V	AGPI Milevsko	Milevsko	Strakonice	JOANNES, s. r. o.	www.joannes.cz
752	V	Agro Temelín	Temelín	České Budějovice	Dopravní a inženýrské služby s. r. o.	starosta@obecdynin.cz
753	V	Agropodnik Strunkovice n. Blaníci	Strunkovice nad Blaníci	České Budějovice	JOANNES, s. r. o.	www.joannes.cz
754	V	Agrowest, OTP Klatovy	Klatovy	Klatovy	Agrowest a. s.	www.agrowest.com
755	V	ARBOLES – CEBIV	Cebiv	Plzeň	ARBOLES servis, s. r. o.	www.arboles.cz
756	V	ASPERA České Budějovice	České Budějovice	České Budějovice	Dopravní a inženýrské služby s. r. o.	pumpr@k-buildingcb.cz
757	V	BRAMAC, vlečka Protivín	Protivín	Strakonice	DBV-ITL, s. r. o.	www.dbv-itl.cz
758	V	Budvar České Budějovice	Nemanice	České Budějovice	Budějovický Budvar, národní podnik	www.budejovicky-budvar.cz
759	V	CARTHAMUS a. s. vlečka Domoradice	Zlatá Koruna – Český Krumlov	České Budějovice	DBV-ITL, s. r. o.	www.dbv-itl.cz
760	V	Cihelna Blovice	Blovice	Plzeň	CE WOOD, a. s.	jiri@ostravsky.cz

1	2	3	4	5	6	7
761	V	Českomoravský štěrk, a. s. - vlečka pískovna Chlum u Třeboně	Majdalena	Tábor	Českomoravský cement, a. s.	www.heidelbergcement.cz
762	V	ČZ Strakonice	Strakonice	Strakonice	Dopravní a inženýrské služby s. r. o.	pump@k-buildingcb.cz
763	V	DIAMO – Mydlovary	Dívčice	České Budějovice	DIAMO, státní podnik	www.diamo.cz
764	C	DKV Plzeň SLČ Příbram	Příbram	Strakonice	České dráhy, a. s.	www.ceskedrahy.cz
765	C	DKV Plzeň, PJ České Budějovice	České Budějovice	České Budějovice	České dráhy, a. s.	www.ceskedrahy.cz
766	C	DKV Plzeň, PJ České Budějovice, Myčka OV	České Budějovice	České Budějovice	České dráhy, a. s.	www.ceskedrahy.cz
767	V	DKV Plzeň, PJ České Budějovice, PP Týn nad Vltavou	Týn nad Vltavou	České Budějovice	České dráhy, a. s.	www.ceskedrahy.cz
768	V	DKV Plzeň, PJ České Budějovice, PP Blatná	Blatná	Strakonice	České dráhy, a. s.	www.ceskedrahy.cz
769	V	DKV Plzeň, PJ České Budějovice, PP Protivín	Protivín	Strakonice	České dráhy, a. s.	www.ceskedrahy.cz
770	V	DKV Plzeň, PJ České Budějovice, PP Protivín, SLČ Netolice	Netolice	České Budějovice	České dráhy, a. s.	www.ceskedrahy.cz
771	C	DKV Plzeň, PJ České Budějovice, PP Tábor	Tábor	Tábor	České dráhy, a. s.	www.ceskedrahy.cz
772	V	DKV Plzeň, PJ České Budějovice, PP Volary	Volary	České Budějovice	České dráhy, a. s.	www.ceskedrahy.cz
773	C	DKV Plzeň, PJ Plzeň (depo)	Plzeň hlavní nádraží	Plzeň	České dráhy, a. s.	www.ceskedrahy.cz
774	C	DKV Plzeň, PJ Plzeň (kolej č. 71)	Plzeň hlavní nádraží	Plzeň	České dráhy, a. s.	www.ceskedrahy.cz
775	C	DKV Plzeň, PJ Plzeň, POL	Plzeň hlavní nádraží	Plzeň	České dráhy, a. s.	www.ceskedrahy.cz
776	C	DKV Plzeň, PJ Plzeň, SLČ Mariánské Lázně	Mariánské Lázně	Plzeň	České dráhy, a. s.	www.ceskedrahy.cz

1	2	3	4	5	6	7
777	C	DKV Plzeň, PP Bezdrůžice, ŽST Pňovany	Pňovany	Plzeň	České dráhy, a.s.	www.ceskedrahy.cz
778	V	DKV Plzeň, PP Domažlice	Domažlice	Klatovy	České dráhy, a.s.	www.ceskedrahy.cz
779	V	DOČEŠ Jarošov nad Nežárkou	Jarošov nad Nežárkou	Tábor	JOANNES, s.r.o.	www.joannes.cz
780	V	E.ON., Teplárna Mydlovary	Zliv	České Budějovice	Dopravní a inženýrské služby s.r.o.	pumpr@k-buildingcb.cz
781	V	Elektropřístroj Písek	Písek město	Strakonice	STENO, v.o.s. – stavební a inženýrská činnost v kolejové dopravě	www.stenovos.cz
782	V	EUTIT s.r.o. Stará Voda	Lázně Kynžvart	Plzeň	EUTIT s.r.o.	www.eutit.cz
783	V	Ferona, a.s. vlečka České Budějovice	České Budějovice	České Budějovice	Ferona, a.s.	www.ferona.cz
784	V	Ferona, a.s. vlečka Plzeň	Plzeň hlavní nádraží	Plzeň	Ferona, a.s.	www.ferona.cz
785	V	FORCREDIT Břasy	Stupno – Radnice	Plzeň	JOANNES, s.r.o.	www.joannes.cz
786	V	HAAS Pačejov-Olšany	Pačejov	Strakonice	Železniční projektové-stavební kancelář s.r.o.	www.zpk-ds.cz
787	V	HASIT Šumavské vápenice a omítkárny	Velké Hydčice	Klatovy	Antonín Krejčí	ant.krejci@seznam.cz
788	V	I.P.P.E. s.r.o.	Chrást u Plzně	Plzeň	DBV-ITL, s.r.o.	www.dbv-itl.cz
789	V	Impregnace Soběslav s.r.o.	Soběslav	Tábor	Dopravní a inženýrské služby s.r.o.	pumpr@k-buildingcb.cz
790	V	Jaroslav Komoň – vlečka Březnice	Březnice	Strakonice	STENO, v.o.s. – stavební a inženýrská činnost v kolejové dopravě	www.stenovos.cz
791	V	Jihočeské letiště České Budějovice	Boršov nad Vitavou	České Budějovice	JOANNES, s.r.o.	www.joannes.cz

1	2	3	4	5	6	7
792	V	Jihozápadní dřevařská – Sušice	Sušice	Klatovy	JOANNES, s. r. o.	www.joannes.cz
793	R	Jindřichův Hradec – Nová Bystřice, Jindřichův Hradec – Obrataň	Jindřichův Hradec	Tábor	Jindřichohradecké místní dráhy, a. s.	www.jhmd.cz
794	V	JIP – papírný Větrní	Kájov	České Budějovice	JIP – Papírný Větrní, a. s.	www.jip.cz
795	V	JOANNES Kaplice	Kaplice	České Budějovice	JOANNES, s. r. o.	www.joannes.cz
796	V	Kovohutě Příbram	Příbram	Strakonice	Kovohutě Příbram nástupnická, a. s.	www.kovopb.cz
797	V	LAMIVEX Strakonice	Strakonice	Strakonice	STENO, v. o. s. – sta- vební a inženýrská činnost v kolejové dopravě	www.stenovos.cz
798	V	LASSELSBERGER Borovany	Borovany	České Budějovice	JOANNES, s. r. o.	www.joannes.cz
799	V	LASSELSBERGER Chlumčany u Dob- řan	Chlumčany u Dobřan	Klatovy	JOANNES, s. r. o.	www.joannes.cz
800	V	LB MINERALS Meclov	Meclov n z	Klatovy	JOANNES, s. r. o.	www.joannes.cz
801	V	LB MINERALS Nová Ves nad Lužnicí	Nová Ves nad Lužnicí	Tábor	JOANNES, s. r. o.	www.joannes.cz
802	V	LB MINERALS Všeradice	Všeradice	Strakonice	JOANNES, s. r. o.	www.joannes.cz
803	V	Lesní společnost Přimda, a. s.	Chodová Planá	Plzeň	Lesní společnost Pří- mda, s. r. o.	www.lasprimda.com
804	V	Lesní společnost Železná Ruda	Železná Ruda-Alžbětín	Klatovy	Lesní společnost Že- lezná Ruda, a. s.	vaclav.rubas@cent- rum.cz
805	V	Lesy České republiky s. p., vlečka Kladská I	Lázně Kynžvart	Plzeň	DBV-ITL, s. r. o.	www.dbv-itl.cz
806	V	Ligmat – Lazsko Milín	Milín	Strakonice	JOANNES, s. r. o.	www.joannes.cz

1	2	3	4	5	6	7
807	V	MABA Prefa Veselí nad Lužnicí	Veselí nad Lužnicí	Tábor	STENO, v.o.s. – stavební a inženýrská činnost v kolejové dopravě	www.stenovos.cz
808	C	Manipulační kolej č. 7 a 7a v ŽST Klatovy	Klatovy	Klatovy	České dráhy, a.s.	www.ceskedrahy.cz
809	V	Masokombinát Písek	Písek město	Strakonice	JOANNES, s.r.o.	www.joannes.cz
810	V	MAZIVA Týn n. Vlt.	Týn nad Vltavou	České Budějovice	JOANNES, s.r.o.	www.joannes.cz
811	V	METALURGIE České Budějovice	České Budějovice	České Budějovice	JOANNES, s.r.o.	www.joannes.cz
812	V	MOGUL TANK – PLUS Volyně	Volyně	Strakonice	Zdeněk Kafka	kafkazdena@seznam.cz
813	V	Mondi Bupak – provoz Rožnov	České Budějovice	České Budějovice	Mondi Bupak s.r.o.	www.mondigroup.com
814	V	MOVO Plzeň	Plzeň hlavní nádraží	Plzeň	MOVO spol. s r.o.	www.movoplzen.cz
815	V	OKV Strakonice	Strakonice	Strakonice	ČD Cargo, a.s.	www.cdcargo.cz
816	V	Osev Slapy u Tábora	Slapy	Tábor	Josef PELICH	osevjih@volny.cz
817	V	OVERLACK, spol. s r.o.	Plzeň-Koterov	Plzeň	Advanced World Transport a.s.	www.awt.eu
818	V	Palstav s.r.o. Č. Budějovice	České Budějovice	České Budějovice	PALSTAV, s.r.o.	www.palstav.cz
819	V	pivovar Platan Protivín	Protivín	Strakonice	JOANNES, s.r.o.	www.joannes.cz
820	V	Polari – PHM, Písek město	Písek město	Strakonice	JOANNES, s.r.o.	www.joannes.cz
821	V	Primagra, a.s. – vlečka Bor	Bor	Klatovy	Lovochemie, a.s.	www.lovochemie.cz
822	V	Primagra, a.s. – vlečka Domažlice	Domažlice	Klatovy	Lovochemie, a.s.	www.lovochemie.cz
823	V	Primagra, a.s. – vlečka Horažďovice	Horažďovice	Klatovy	Lovochemie, a.s.	www.lovochemie.cz
824	V	Primagra, a.s. – vlečka Mlín	Mlín	Strakonice	Lovochemie, a.s.	www.lovochemie.cz
825	V	Primagra, a.s. – vlečka Mutěňín	Mutěňín	Klatovy	Lovochemie, a.s.	www.lovochemie.cz
826	V	Primagra, a.s. – vlečka Planá	Planá u Mariánských Lázní	Plzeň	Lovochemie, a.s.	www.lovochemie.cz

1	2	3	4	5	6	7
827	V	Primagra, a. s. – vlečka Poběžovice	Poběžovice	Klatovy	Lovochemie, a. s.	www.lovochemie.cz
828	V	Primagra, a. s. – vlečka Staré Sedliště	Staré Sedliště	Klatovy	Lovochemie, a. s.	www.lovochemie.cz
829	V	Primagra, a. s. – vlečka Točnick	Točnick	Klatovy	Lovochemie, a. s.	www.lovochemie.cz
830	V	Primagra, a. s. – vlečka Trpísty	Trpísty	Plzeň	Lovochemie, a. s.	www.lovochemie.cz
831	V	PROPERTY Plzeň	Plzeň hlavní nádraží	Plzeň	JOANNES, s. r. o.	www.joannes.cz
832	V	Příbramská teplotárenská a. s.	Příbram	Strakonice	PB Rail s. r. o.	masek@ptpb.cz
833	V	R. A. B. Třeboň	Třeboň	Tábor	Dopravní a inženýrské služby s. r. o.	pumpr@k-buildingcb.cz
834	V	Radek Brožovský Chotoviny	Chotoviny	Tábor	Drahoslav Mráček	
835	V	Rybářství Třeboň Hld. A. s. – provoz Hluboká nad Vltavou	Hluboká nad Vltavou	České Budějovice	STENO, v. o. s. – stavební a inženýrská činnost v kolejové dopravě	www.stenovos.cz
836	V	SH-EKO – Ražice	Ražice	Strakonice	STENO, v. o. s. – stavební a inženýrská činnost v kolejové dopravě	www.stenovos.cz
837	V	Schiedel Zliv	Zliv	České Budějovice	Dopravní a inženýrské služby s. r. o.	pumpr@k-buildingcb.cz
838	V	Silo Borek u Zbiroha	Zbiroh	Plzeň	Ing. Jan DUDÁČEK	jandudacek@seznam.cz
839	V	Skanska DS – montážní základna Křemže	Křemže	České Budějovice	CZ Logistics, s. r. o.	www.czlog.cz
840	V	Sladovna Tábor	Tábor	Tábor	ČD Cargo, a. s.	www.cdcargo.cz
841	V	Sloupárna Majdalena	Majdalena	Tábor	SLOUPÁRNA Majdalena s. r. o.	www.slouparna.cz
842	V	SOKV České Budějovice	České Budějovice	České Budějovice	ČD Cargo, a. s.	www.cdcargo.cz

1	2	3	4	5	6	7
843	V	Stora Enso Timber Planá s.r.o., vlečka Planá	Planá u Mariánských Lázní	Pízeň	DBV-ITL, s.r.o.	www.dbv-itl.cz
844	V	SUBLIMA CZ, s.r.o.	Břežnice	Strakonice	STENO, v.o.s. – stavební a inženýrská činnost v kolejové dopravě	www.stenovos.cz
845	V	Teplárna České Budějovice – hlavní závod	České Budějovice	České Budějovice	Dopravní a inženýrské služby s.r.o.	pump@k-buildingcb.cz
846	V	Teplárna Loučovice	Loučovice – Lipno nad Vltavou	České Budějovice	DBV-ITL, s.r.o.	www.dbv-itl.cz
847	V	Teplárna Písek	Písek	Strakonice	STENO, v.o.s. – stavební a inženýrská činnost v kolejové dopravě	www.stenovos.cz
848	V	TERASO Horažďovice	Horažďovice	Klatovy	TERASO Horažďovice, s.r.o.	www.teraso.cz
849	V	TOMEGAS Branice	Branice	Strakonice	STENO, v.o.s. – stavební a inženýrská činnost v kolejové dopravě	www.stenovos.cz
850	V	TSS Starý Pízenec	Starý Pízenec	Pízeň	Traťová strojní společnost, a.s.	www.tssas.cz
851	V	Vladimír Beneš – Temelín	Temelín	České Budějovice	SLEZSKOMORAVSKÁ DRÁHA a.s.	www.slezskomoravskadraha.cz
852	V	Vlečka – Planá nad Lužnicí	Planá nad Lužnicí	Tábor	ČD Cargo, a.s.	www.cdcargo.cz
853	V	VLEČKA – Výtopna Babín	Horažďovice předměstí	Strakonice	RETROLOK s.r.o.	www.retlok.com
854	V	Vlečka AGRO Blatná a.s.	Rokycany	Pízeň	AGRO Blatná a.s.	www.agroblatna.cz
855	V	Vlečka AGRO Radomyšl	Radomyšl	Strakonice	EDOP s.r.o.	v.kamba@tiscali.cz
856	V	Vlečka AGRONA Hostomice	Hostomice pod Brdy	Strakonice	Ing. Jan DUDÁČEK	jandudacek@seznam.cz

1	2	3	4	5	6	7
857	V	Vlečka Bělčice	Bělčice	Strakonice	STENO, v.o.s. – stavební a inženýrská činnost v kolejové dopravě	www.stenovos.cz
858	V	Vlečka DIOSS NÝŘANY	Nýřany	Pízeň	JOANNES, s.r.o.	www.joannes.cz
859	V	Vlečka DKV Pízeň, PJ Pízeň, Myčka OV	Pízeň hlavní nádraží	Pízeň	České dráhy, a.s.	www.ceskedrahy.cz
860	V	Vlečka DKV Pízeň, PJ Pízeň, PP Bělá n. R.	Bělá nad Radbuzou	Klatovy	České dráhy, a.s.	www.ceskedrahy.cz
861	V	Vlečka DKV Pízeň, PJ Pízeň, PP Bezručovice	Bezručovice	Pízeň	České dráhy, a.s.	www.ceskedrahy.cz
862	V	Vlečka DKV Pízeň, PJ Pízeň, PP Klatovy	Klatovy	Klatovy	České dráhy, a.s.	www.ceskedrahy.cz
863	V	Vlečka DKV Pízeň, PJ Pízeň, PP Lochovice	Lochovice	Strakonice	České dráhy, a.s.	www.ceskedrahy.cz
864	V	Vlečka DKV Pízeň, PJ Pízeň, PP Nýřany	Nýřany	Pízeň	České dráhy, a.s.	www.ceskedrahy.cz
865	V	Vlečka DKV Pízeň, PJ Pízeň, PP Tachov	Tachov	Klatovy	České dráhy, a.s.	www.ceskedrahy.cz
866	V	Vlečka DKV Pízeň, PP Mirošov	Mirošov	Pízeň	České dráhy, a.s.	www.ceskedrahy.cz
867	V	Vlečka Ekošrot Horšovský Týn	Horšovský Týn	Klatovy	Železniční projekt-ně-stavební kancelář s.r.o.	www.zpk-ds.cz
868	V	Vlečka Ekošrot Žichovice	Žichovice	Klatovy	Železniční projekt-ně-stavební kancelář s.r.o.	www.zpk-ds.cz
869	V	Vlečka FERRUM	Rokycany	Pízeň	Železniční projekt-ně-stavební kancelář s.r.o.	www.zpk-ds.cz

1	2	3	4	5	6	7
870	V	Vlečka Klima Prachatice	Prachatice	České Budějovice	Dopravní a inženýrské služby s. r. o.	pump@k-buildingcb.cz
871	V	Vlečka KX Lině	Chotěšov	Klatovy	Železniční projekt-ně-stavební kancelář s. r. o.	www.zpk-ds.cz
872	V	Vlečka LEGIOS České Velenice	České Velenice	České Budějovice	Raeder & Falge s. r. o.	www.raeder-falge.cz
873	V	Vlečka LYCKEBY AMYLEX Horažďovice	Horažďovice	Klatovy	MBM rail s. r. o.	www.mbmr.cz
874	V	Vlečka Radouš 94	Neumětely	Strakonice	NOR a. s.	www.nor.cz
875	V	Vlečka Remíza	Tábor	Tábor	Railway Capital a. s.	www.railwaycapital.cz
876	V	Vlečka S & H stavební a obchodní firma spol. s r. o.	Rokycany	Plzeň	DBV-ITL, s. r. o.	www.dbv-itl.cz
877	V	Vlečka Smyslov	Chýnov -Tábor	Tábor	STENO, v. o. s. – stavební a inženýrská činnost v kolejové dopravě	www.stenovos.cz
878	V	Vlečka Stavební výroba Dolní Žandov	Dolní Žandov	Plzeň	Poirot a. s.	tomas.cumpelik@email.cz
879	V	Vlečka ŠKODA ELECTRIC	Plzeň hlavní nádraží	Plzeň	Advanced World Transport a. s.	www.awt.eu
880	V	Vlečka ŠKODA hlavní závod	Plzeň-Jižní předměstí	Plzeň	Advanced World Transport a. s.	www.awt.eu
881	V	Vlečka Teplárna Strakonice	Strakonice	Strakonice	EDOP s. r. o.	v.kamba@tiscal.cz
882	V	Vlečka Včelná	Včelná	České Budějovice	STENO, v. o. s. – stavební a inženýrská činnost v kolejové dopravě	www.stenovos.cz
883	V	Vlečka ZNZ, sklad Stod	Stod	Klatovy	ZNZ Přeštice, a. s.	www.znz.cz

1	2	3	4	5	6	7
884	V	Vlečka ZUD a.s. Krimich Tlučná	Nýřany	Pižeň	STEEL PROFIL s.r.o.	www.steelprofil.cz
885	V	Vlečka ZVVZ	Milevsko	Strakonice	ZVVZ MACHINERY, a.s.	www.zvvz.cz
886	V	Vlečka ZZN Strakonice – Silo Blatná	Blatná	Strakonice	EDOP s.r.o.	v.kamba@tiscali.cz
887	V	Vlečka ZZN Strakonice – středisko Vodňany	Vodňany	České Budějovice	EDOP s.r.o.	v.kamba@tiscali.cz
888	V	Vojenská vlečka č. 5 – Bechyně-Do- lina	Malšice – Sudoměřice u Bechy- ně	Tábor	Armádní Servisní, příspěvková organi- zace	www.as-po.cz
889	V	Wienerberger – Záboří u Čičenic	Záboří u Čičenic	České Budějovice	STENO, v.o.s. – sta- vební a inženýrská činnost v kolejové dopravě	www.stenovos.cz
890	V	Wotan Forest, a.s. vlečka Nové Hra- dy	Nové Hradky	České Budějovice	Lovochemie, a.s.	www.lovochemie.cz
891	V	Wotan Forest, a.s. vlečka Velký Ratmírov	Velký Ratmírov	Tábor	Lovochemie, a.s.	www.lovochemie.cz
892	V	ZDP Lázně Kynžvart	Lázně Kynžvart	Pižeň	DOSTA s.r.o.	www.dosta.cz
893	V	ZDP Mariánské Lázně	Mariánské Lázně	Pižeň	DOSTA s.r.o.	www.dosta.cz
894	V	Zeelandia spol. s r.o.	Malšice	Tábor	JIPOK, s.r.o.	jipok@volny.cz
895	V	ZEKO Protivín	Protivín	Strakonice	DBV-ITL, s.r.o.	www.dbv-itl.cz
896	V	Zemědělské služby Dynín	Dynín	České Budějovice	Dopravní a inženýr- ské služby s.r.o.	pumpr@k-buildingcb.cz
897	V	ZETEN Blovice	Blovice	Pižeň	ZETEN spol. s r.o.	www.zetenblovice.cz
898	V	ZETEN Nepomuk	Nepomuk	Strakonice	ZETEN spol. s r.o.	www.zetenblovice.cz
899	V	ZZN Pelhřimov – Čekalice	Čekalice	Tábor	JOANNES, s.r.o.	www.joannes.cz
900	V	ZZN Pelhřimov – Mirovice	Mirovice	Strakonice	JOANNES, s.r.o.	www.joannes.cz
901	V	ZZN Pelhřimov – Veselí nad Lužnicí	Veselí nad Lužnicí	Tábor	JOANNES, s.r.o.	www.joannes.cz
902	V	ZZN Pelhřimov – VNS Záhoří	Záhoří	Strakonice	JOANNES, s.r.o.	www.joannes.cz

1	2	3	4	5	6	7
903	V	ZZN Pelhřimov-vlečka Omlenice	Omlenice	České Budějovice	JOANNES, s.r.o.	www.joannes.cz
904	V	Železářny Hrádek	Rokycany – Mirošov	Plzeň	Z-Group Steel Holding, a.s.	www.steel-holding.cz
905	V	ŽPSV a.s. závod Nové Hrady	Nové Hrady	České Budějovice	ŽPSV a.s.	www.zpsv.cz
906	C	DKV Praha PJ ONJ	Praha-Krč	Praha hl. n.	České dráhy, a.s.	www.ceskedrahy.cz
907	V	Vlečka Mstětice	Mstětice	Praha Libeň	STENO, v.o.s. – stavební a inženýrská činnost v kolejové dopravě	www.stenovos.cz
908	V	KLADNO DUBÍ – TUHÁŇ nákladíště – STŘEDISKO ZOZ MD VINÁŘICE	Kladno Dubí	Kladno	STAVEBNÍ OBNOVA ŽELEZNIC a.s.	www.soz.cz
909	V	Cintlovka Hořovice	Hořovice	Beroun	BF Logistics s.r.o.	www.bfl.cz
910	V	DKV Praha, PP Čáslav – Třemošnice	Byšice	Kolín	České dráhy, a.s.	www.ceskedrahy.cz
911	V	DKV Praha, PP Sedlčany	Sedlčany	Benešov u Prahy	České dráhy, a.s.	www.ceskedrahy.cz
912	V	Vlečka LASSELSBERGER, a.s. – Rakovník 3	Lubná	Beroun	JOANNES, s.r.o.	www.joannes.cz
913	V	Vlečka LASSELSBERGER, a.s. – Rakovník 1	Lubná	Kladno	JOANNES, s.r.o.	www.joannes.cz
914	V	Vlečka ČKD Slaný	Podlešín – Slaný	Kralupy nad Vltavou	KOLSTAV – KRALUPY s.r.o.	kolstav@quick.cz
915	V	Vlečka A.Z. – Hostivice	Hostivice	Kladno	A.ZADÁK – STAV., spol. s r.o.	www.azadakstav.cz
916	V	ZZN Pelhřimov – Benešov u Prahy	Benešov u Prahy	Benešov u Prahy	JOANNES, s.r.o.	www.joannes.cz
917	V	České lupkové závody, a.s.	Nové Strašecí	Kladno	HK spol. s r.o.	mira.hubka@volny.cz

1	2	3	4	5	6	7
918	V	Cihelna Libčice	Libčice nad Vltavou	Praha Libeň	STENO, v.o.s. – stavební a inženýrská činnost v kolejové dopravě	www.stenovos.cz
919	V	RSM Praha, ŽST Kolín m.n.	Kolín	Kolín	České dráhy, a.s.	www.ceskedrahy.cz
920	V	RSM Praha, ŽST Malešov	Malešov	Kolín	České dráhy, a.s.	www.ceskedrahy.cz
921	V	ZITEK Praha – Radotín	Praha-Radotín	Praha hl.n.	JOANNES, s.r.o.	www.joannes.cz
922	V	Vlečka Savas Hýskov	Hýskov	Beroun	DBV-ITL, s.r.o.	www.dbv-itl.cz
923	V	Lomy Mořina	Nučice	Beroun	LOMY MOŘINA spol. s r.o.	www.lomy-morina.cz
924	V	Vlečka CEMBRIT Beroun – Závodí	Beroun-Závodí	Beroun	Michal Keller	www.cembrit.cz
925	V	Vlečka SD KOVO Mladá Boleslav město	Mladá Boleslav město	Nymburk	Ing. František SMOLA	www.vlecky.altre.cz
926	V	RSM Praha, ŽST Kralupy nad Vltavou	Kralupy nad Vltavou	Kralupy nad Vltavou	České dráhy, a.s.	www.ceskedrahy.cz
927	V	AgrozZN, a.s. – vlečka Zlonice	Zlonice	Kralupy nad Vltavou	Lovochemie, a.s.	www.lovochemie.cz
928	V	AGRO Teplice, a.s. – vlečka Hořovice	Hořovice	Beroun	Lovochemie, a.s.	www.lovochemie.cz
929	V	ZZN Polabí, a.s. – vlečka Lysá nad Labem	Lysá nad Labem	Nymburk	Lovochemie, a.s.	www.lovochemie.cz
930	V	ZZN Polabí, a.s. – vlečka Kolín	Kolín	Kolín	Lovochemie, a.s.	www.lovochemie.cz
931	V	ZZN Polabí, a.s. – vlečka Český Brod	Český Brod	Kolín	Lovochemie, a.s.	www.lovochemie.cz
932	V	ZZN Polabí, a.s. – vlečka Mělník	Mělník	Lovosice	Lovochemie, a.s.	www.lovochemie.cz
933	V	AgrozZN, a.s. – vlečka Rakovník	Rakovník	Beroun	Lovochemie, a.s.	www.lovochemie.cz
934	V	ZZN Polabí, a.s. – vlečka Měšice	Měšice u Prahy	Kralupy nad Vltavou	Lovochemie, a.s.	www.lovochemie.cz
935	V	ZZN Polabí, a.s. – vlečka Byšice	Byšice	Nymburk	Lovochemie, a.s.	www.lovochemie.cz
936	V	Cukrovar Český Brod	Český Brod	Kolín	CZ Logistics, s.r.o.	www.czlog.cz

1	2	3	4	5	6	7
937	V	AgroZZN, a.s. – vlečka Velká Bučina	Velká Bučina	Kralupy nad Vltavou	Lovochemie, a.s.	www.lovochemie.cz
938	V	ZZN Polabí, a.s. – vlečka Chotětov	Chotětov	Nymburk	Lovochemie, a.s.	www.lovochemie.cz
939	V	AUTO HP Kutná Hora	Kutná Hora hl. n.	Kolín	DBV-ITL, s.r.o.	www.dbv-itl.cz
940	V	Vlečka RSM Zlonice	Zlonice	Kralupy nad Vltavou	České dráhy, a.s.	www.ceskedrahy.cz
941	V	TOPIRINA ZÁSMUKY	Zásmuky	Kolín	KŽC Doprava, s.r.o.	www.kzc.cz
942	V	DKV Praha, PP Benešov – Trhový Štěpánov	Trhový Štěpánov	Benešov u Prahy	České dráhy, a.s.	www.ceskedrahy.cz
943	V	Cukrovar Zvoleněves	Zvoleněves	Kralupy nad Vltavou	JOANNES, s.r.o.	www.joannes.cz
944	V	Vlečka výtah	Kolín	Kolín	DBV-ITL, s.r.o.	www.dbv-itl.cz
945	V	Vlečka DKV Plzeň, PJ Rakovník	Rakovník	Beroun	České dráhy, a.s.	www.ceskedrahy.cz
946	V	Vlečka Kaučuk, základní závod	Chvatěruby	Kralupy nad Vltavou	UNIPETROL DOPRAVA, s.r.o.	www.unipetrol doprava.cz
947	V	AZOS	Nymburk město	Nymburk	Advanced World Transport a.s.	www.awt.eu
948	V	Goldbeck Prefabeton s.r.o. Skovice	Skovice	Kolín	ČD Cargo, a.s.	www.cdargo.cz
949	V	DKV Praha, PP Nymburk	Nymburk hl. n.	Nymburk	České dráhy, a.s.	www.ceskedrahy.cz
950	V	Vlečka Teplárna Malešice	Praha-Malešice	Praha Libeň	EP Cargo a.s.	www.epcargo.cz
951	V	Vlečka Teplárna Holešovice	Praha-Holešovice	Praha hl. n.	EP Cargo a.s.	www.epcargo.cz
952	V	Vlečka Teplárna Michle	Praha-Vršovice	Praha hl. n.	EP Cargo a.s.	www.epcargo.cz
953	V	DKV Praha, PP Kralupy nad Vltavou	Kralupy nad Vltavou	Kralupy nad Vltavou	České dráhy, a.s.	www.ceskedrahy.cz
954	V	Vlečka Spolana a.s. Neratovice	Neratovice	Kralupy nad Vltavou	UNIPETROL DOPRAVA, s.r.o.	www.unipetrol doprava.cz
955	V	Vlečka Kaučuk SKP Úžice	Úžice	Kralupy nad Vltavou	UNIPETROL DOPRAVA, s.r.o.	www.unipetrol doprava.cz
956	V	Roztoky	Roztoky u Křivoklátu	Beroun	Ing. Jan DUDÁČEK	jandudacek@quick.cz

1	2	3	4	5	6	7
957	V	RSM Praha, ŽST Byšice	Byšice	Nymburk	České dráhy, a.s.	www.ceskedrahy.cz
958	V	Crystall BOHEMIA, a.s. vlečka Poděbrady	Poděbrady	Kolín	DBV-ITL, s.r.o.	www.dbv-itl.cz
959	V	RSM Praha, ŽST Kolín	Kolín	Kolín	České dráhy, a.s.	www.ceskedrahy.cz
960	V	Kolínský ISOL, s.r.o., vlečka APA	Kolín	Kolín	DBV-ITL, s.r.o.	www.dbv-itl.cz
961	V	BIOFERM – lihovar Kolín a.s.	Kolín	Kolín	DBV-ITL, s.r.o.	www.dbv-itl.cz
962	V	SPOLEČNOST KOLEJOVÝCH VOZIDEL s.r.o., areál ZLIČÍN	Praha-Zličín	Praha hl. n.	NOR a.s.	www.nor.cz
963	V	KOVONA, a.s.	Lysá nad Labem	Nymburk	KŽC Doprava, s.r.o.	www.kzc.cz
964	V	OK Třebestovice	Třebestovice	Kolín	DBV-ITL, s.r.o.	www.dbv-itl.cz
965	V	Českomoravský cement, a.s. závod Králův Dvůr I (KDC I)	Beroun	Beroun	Českomoravský cement, a.s.	www.heidelbergcement.cz
966	V	Satalice truhlárna	Praha-Satalice	Praha Libeň	STENO, v.o.s. – stavební a inženýrská činnost v kolejové dopravě	www.stenovos.cz
967	V	KERACLAY Nehvizdy	Mstětice	Praha Libeň	DBV-ITL, s.r.o.	www.dbv-itl.cz
968	V	Vlečka – přístav Mělník	Mělník	Lovosice	České přístavy, a.s.	www.ceskepristavy.cz
969	V	EKO – SAB, a.s. v Benešově u Prahy	Benešov u Prahy	Benešov u Prahy	Posázavský Pacifik – doprava s.r.o.	www.posazavsky-pacifik.cz
970	V	ŠKODA AUTO a.s. - Mladá Boleslav	Mladá Boleslav město	Nymburk	Ing. František SMOLA	www.vlecky.altre.cz
971	V	KAVALIERGLASS, a.s. vlečka Sázava	Sázava	Benešov u Prahy	DBV-ITL, s.r.o.	www.dbv-itl.cz
972	V	KAVALIERGLASS, a.s. vlečka Růžetín	Samechov	Benešov u Prahy	DBV-ITL, s.r.o.	www.dbv-itl.cz
973	V	JAWA Moto spol. s r.o., vlečka Týnec nad Sázavou	Týnec nad Sázavou	Benešov u Prahy	DBV-ITL, s.r.o.	www.dbv-itl.cz

1	2	3	4	5	6	7
974	V	FREMIS, a.s. – vlečka Vlašim	Vlašim	Benešov u Prahy	DBV-ITL, s.r.o.	www.dbv-itl.cz
975	V	Vlečka ARS ALTMANN Lysá nad Labem	Lysá nad Labem	Nymburk	Jitka OTAVOVÁ	karelotava@centrum.cz
976	V	Skanska DS-montážní základna Kralupy nad Vltavou	Kralupy nad Vltavou	Kralupy nad Vltavou	CZ Logistics, s.r.o.	www.czlog.cz
977	V	Skanska DS – vlečka Praha Hostivař	Praha-Hostivař	Praha hl. n.	CZ Logistics, s.r.o.	www.czlog.cz
978	V	Mydlářka Trhový Štěpánov	Trhový Štěpánov	Benešov u Prahy	Mydlářka a.s.	www.mydlaarka.cz
979	V	Agroznn a.s.- vlečka Slaný	Slaný	Kralupy nad Vltavou	Lovochemie, a.s.	www.lovochemie.cz
980	V	Vlečka Preymesser Řepov	Mladá Boleslav město	Nymburk	M. Preymesser logistika, spol. s r.o.	www.preymesser.cz
981	V	METRANS, a.s.	Praha-Uhřetěves	Praha hl. n.	METRANS, a.s.	www.metrans.eu
982	V	TEDOP s.r.o.	Čáslav	Kolín	TEDOP s.r.o.	www.tedop.cz
983	V	ČEPS, a.s. – vlečka Čechy střed	Čelákovice-Mochov	Praha Libeň	DBV-ITL, s.r.o.	www.dbv-itl.cz
984	V	Cukrovar Ratboř	Ratboř	Kolín	DBV-ITL, s.r.o.	www.dbv-itl.cz
985	V	Depo	Pečky	Kolín	DBV-ITL, s.r.o.	www.dbv-itl.cz
986	V	Vlečka Draslovka Kolín	Kolín	Kolín	DBV-ITL, s.r.o.	www.dbv-itl.cz
987	V	Elektrárna Kolín	Kolín	Kolín	DBV-ITL, s.r.o.	www.dbv-itl.cz
988	V	FEROSTAV, a.s. vlečka Kolín	Kolín	Kolín	DBV-ITL, s.r.o.	www.dbv-itl.cz
989	V	KOVO SDS, vlečka Zdice	Zdice	Beroun	DBV-ITL, s.r.o.	www.dbv-itl.cz
990	V	METAL TRADE COMAX, s.r.o., vlečka Velvary	Velvary	Kralupy nad Vltavou	DBV-ITL, s.r.o.	www.dbv-itl.cz
991	V	Mi-King s.r.o., K Dílnám, Kolín	Kolín	Kolín	DBV-ITL, s.r.o.	www.dbv-itl.cz
992	V	S.P.T. spol. s r.o., vlečka Dobříš	Dobříš	Benešov u Prahy	DBV-ITL, s.r.o.	www.dbv-itl.cz
993	V	SILNICE ČÁSLAV – HOLDING, a.s. vlečka Vlastějovice	Vlastějovice	Benešov u Prahy	DBV-ITL, s.r.o.	www.dbv-itl.cz

1	2	3	4	5	6	7
994	V	Sílo Ronov s. r. o., vlečka Ronov nad Doubravou	Ronov nad Doubr.	Kolín	DBV-ITL, s. r. o.	www.dbv-itl.cz
995	V	Správa a údržba silnic Pardubického kraje, vlečka Třemošnice	Třemošnice	Kolín	DBV-ITL, s. r. o.	www.dbv-itl.cz
996	V	SSQ Property a.s. vlečka Kolín	Kolín	Kolín	DBV-ITL, s. r. o.	www.dbv-itl.cz
997	V	Vlečka Avia a.s.	Praha-Čakovice	Praha Libeň	STENO, v. o. s. – stavební a inženýrská činnost v kolejové dopravě	www.stenovos.cz
998	V	TOTAL ČESKÁ REPUBLIKA s. r. o., vlečka Kouřim	Kouřim	Kolín	DBV-ITL, s. r. o.	www.dbv-itl.cz
999	V	TROJEK, s. r. o., vlečka Kolín	Kolín	Kolín	DBV-ITL, s. r. o.	www.dbv-itl.cz
1000	V	Vlečka BIOLÍH Kolín, a.s.	Kolín	Kolín	DBV-ITL, s. r. o.	www.dbv-itl.cz
1001	V	Vlečka DYKO	Kolín	Kolín	DBV-ITL, s. r. o.	www.dbv-itl.cz
1002	V	Vlečka Lučební	Kolín	Kolín	DBV-ITL, s. r. o.	www.dbv-itl.cz
1003	V	Vlečka Agrodružstvo Katusice	Katusice	Nymburk	DBV-ITL, s. r. o.	www.dbv-itl.cz
1004	V	BALAK a. s.	Kralupy nad Vltavou	Kralupy nad Vltavou	STENO, v. o. s. – stavební a inženýrská činnost v kolejové dopravě	www.stenovos.cz
1005	V	Čáslav pila	Čáslav	Kolín	STENO, v. o. s. – stavební a inženýrská činnost v kolejové dopravě	www.stenovos.cz
1006	V	GUTEWAY INVEST s. r. o.	Úžice	Kralupy nad Vltavou	STENO, v. o. s. – stavební a inženýrská činnost v kolejové dopravě	www.stenovos.cz

1	2	3	4	5	6	7
1007	V	JHJ Otovice	Otovice	Kralupy nad Vltavou	STENO, v. o. s. – stavební a inženýrská činnost v kolejové dopravě	www.stenovos.cz
1008	V	Lužec	Lužec	Kralupy nad Vltavou	STENO, v. o. s. – stavební a inženýrská činnost v kolejové dopravě	www.stenovos.cz
1009	V	MTH Kladno	Kladno	Kladno	STENO, v. o. s. – stavební a inženýrská činnost v kolejové dopravě	www.stenovos.cz
1010	V	ČDZ Řevničov	Řevničov	Kladno	STENO, v. o. s. – stavební a inženýrská činnost v kolejové dopravě	www.stenovos.cz
1011	V	Garage Development	Praha-Smíchov	Praha hl. n.	STENO, v. o. s. – stavební a inženýrská činnost v kolejové dopravě	www.stenovos.cz
1012	V	PALIVA SEDLČANY	Sedlčany	Benešov u Prahy	PALIVA SEDLČANY s. r. o.	www.palivasedlcany.cz
1013	V	Bioenergo	Kolín	Kolín	DBV-ITL, s. r. o.	www.dbv-itl.cz
1014	V	Vlečka Pivovar Velké Popovice	Strančice	Praha hl. n.	PVTKŽ Benešov, s. r. o.	602 174 879
1015	V	Vlečka ZPA Pečky, a. s.	Pečky	Kolín	DBV-ITL, s. r. o.	www.dbv-itl.cz
1016	V	FERROS vlečka Praha	Praha-Vysočany	Praha Libeň	DBV-ITL, s. r. o.	www.dbv-itl.cz
1017	V	Lubomír Bateika, vlečka Úvaly	Úvaly	Kolín	DBV-ITL, s. r. o.	www.dbv-itl.cz
1018	V	Vlečka – přístav Kolín	Kolín	Kolín	České přístavy, a. s.	www.ceskepristavy.cz

1	2	3	4	5	6	7
1019	V	Areál Vraňany	Vraňany	Kralupy nad Vltavou	JOANNES, s.r.o.	www.joannes.cz
1020	V	Vlečka Prefa Brandýs n/L.	Lázně Toušeň	Praha Libeň	JOANNES, s.r.o.	www.joannes.cz
1021	V	KOVOŠROT GROUP CZ, vlečka Mělník	Mělník	Lovosice	JOANNES, s.r.o.	www.joannes.cz
1022	V	Městská vlečka Praha-Čakovice	Praha-Čakovice	Praha Libeň	JOANNES, s.r.o.	www.joannes.cz
1023	V	PRKO – Strančice	Strančice	Praha hl. n.	JOANNES, s.r.o.	www.joannes.cz
1024	V	RAVEN CZ Strančice	Strančice	Praha hl. n.	JOANNES, s.r.o.	www.joannes.cz
1025	V	Uhelné sklady Strančice	Strančice	Praha hl. n.	JOANNES, s.r.o.	www.joannes.cz
1026	V	Vlečka a.s. ZZ Plzeň, provoz Kralovice	Kralovice	Beroun	JOANNES, s.r.o.	www.joannes.cz
1027	V	Vlečka TOS Čelákovice	Čelákovice	Praha Libeň	JOANNES, s.r.o.	www.joannes.cz
1028	V	ZZN Pelhřimov – Zdislavice	nz. Zdislavice	Benešov u Prahy	JOANNES, s.r.o.	www.joannes.cz
1029	V	Vlečka DKV Plzeň, PJ Plzeň, PP Kladno	Kladno	Kladno	České dráhy, a.s.	www.ceskedrahy.cz
1030	V	Vlečka RSM Nymburk	Nymburk hl. n.	Nymburk	České dráhy, a.s.	www.ceskedrahy.cz
1031	V	Vlečka RSM Pečky	Pečky	Kolín	České dráhy, a.s.	www.ceskedrahy.cz
1032	V	Vlečka RSM Velký Osek	Velký Osek	Kolín	České dráhy, a.s.	www.ceskedrahy.cz
1033	V	VARI	Lysá nad Labem	Kolín	STENO, v.o.s. – stavební a inženýrská činnost v kolejové dopravě	www.stenovos.cz
1034	V	Výtopna Zruč	Zruč nad Sázavou	Benešov u Prahy	Posázavský Pacifik – doprava s.r.o.	www.posazavsky-pacifik.cz
1035	V	Depo Benešov	Benešov u Prahy	Benešov u Prahy	Posázavský Pacifik – doprava s.r.o.	www.posazavsky-pacifik.cz
1036	V	Pila Soběšín	Kácov – Leděčko	Benešov u Prahy	Posázavský Pacifik – doprava s.r.o.	www.posazavsky-pacifik.cz

1	2	3	4	5	6	7
1037	V	DKV Praha PP Čerčany	Čerčany	Benešov u Prahy	České dráhy, a.s.	www.ceskedrahy.cz
1038	V	DKV Praha, PP Benešov u Prahy	Benešov u Prahy	Benešov u Prahy	České dráhy, a.s.	www.ceskedrahy.cz
1039	V	DYWIDAG PREFA	Lysá nad Labem	Nymburk	STENO, v.o.s. – stavební a inženýrská činnost v kolejové dopravě	www.stenovos.cz
1040	V	ŽPSV a.s. závod Čerčany	Čerčany	Benešov u Prahy	ŽPSV a.s.	www.zpsv.cz
1041	V	SERGO Logistics Park Prague	Praha-Ruzyně – Hostivice	Kladno	CZ Logistics, s.r.o.	www.czlog.cz
1042	V	Philips Morris ČR a.s. vlečka Kutná Hora	Kutná Hora hl.n.	Kolín	CZ Logistics, s.r.o.	www.czlog.cz
1043	V	PRAGORENT	Praha-Horní Počernice	Praha Libeň	CZ Logistics, s.r.o.	www.czlog.cz
1044	V	Sladovny Soufflet, závod Nymburk	Nymburk město	Nymburk	CZ Logistics, s.r.o.	www.czlog.cz
1045	V	NESALUKA	Nelahozeves	Kralupy nad Vltavou	CZ Logistics, s.r.o.	www.czlog.cz
1046	V	Vlečka Karlovarská	Praha-Ruzyně – Hostivice	Kladno	CZ Logistics, s.r.o.	www.czlog.cz
1047	V	Vlečka VITANA a.s. Byšice	Byšice	Nymburk	CZ Logistics, s.r.o.	www.czlog.cz
1048	V	Vrane River	Vrané nad Vltavou	Benešov u Prahy	CZ Logistics, s.r.o.	www.czlog.cz
1049	V	DKV Praha PP Praha Libeň	Praha-Libeň	Praha Libeň	České dráhy, a.s.	www.ceskedrahy.cz
1050	V	DAKO a.s.	Třemošnice	Kolín	GJW Praha spol. s r.o.	www.gjw-praha.cz
1051	V	Vlečka Variel a.s. Zruč nad Sázavou	Zruč nad Sázavou	Benešov u Prahy	GJW Praha spol. s r.o.	www.gjw-praha.cz
1052	V	Vlečka ČKD Kutná Hora	Kutná Hora hl.n.	Kolín	GJW Praha spol. s r.o.	www.gjw-praha.cz

1	2	3	4	5	6	7
1053	V	Vlečka Sázavan a.s. ve Zruči n. Sáz.	Zruč nad Sázavou	Benešov u Prahy	GJW Praha spol. s r.o.	www.gjw-praha.cz
1054	V	Vlečka LEGIOS Nymburk	Nymburk hl. n.	Nymburk	Raeder & Falge s. r. o.	www.raeder-falge.cz
1055	V	Vlečka BETONIKA plus s. r. o.	Vraňany – Lužec	Kralupy nad Vltavou	STENO, v. o. s. – stavební a inženýrská činnost v kolejové dopravě	www.stenovos.cz
1056	V	Čertovy schody	Beroun	Beroun	Velkolom Čertovy schody, akciová společnost	www.lhoist.com
1057	V	Výtopna Zdice	Zdice	Beroun	MBM rail s. r. o.	www.mbmr.cz
1058	V	Vlečka MBŽS Skalsko	dopravná D3 Skalsko	Nymburk	MBM rail s. r. o.	www.mbmr.cz
1059	V	Vlečka MBŽS Skalsko 2	dopravná D3 Skalsko	Nymburk	MBM rail s. r. o.	www.mbmr.cz
1060	V	Vlečka Knotek	Praha-Uhřetěves	Praha hl. n.	Ing. Jaroslav Vrba	vrbaroslav@seznam.cz
1061	V	FV – Plast, a. s. Čelákovice	Čelákovice	Praha Libeň	Ing. Jaroslav Vrba	vrbaroslav@seznam.cz
1062	V	HÖDLMAYR Č.R. a. s.	Jeneč	Kladno	Marcela Čechová	cech.oto@quick.cz
1063	V	Stará vlečka	Praha-Zličín	Praha hl. n.	Marcela Čechová	cech.oto@quick.cz
1064	V	LIMA – eko služby s. r. o. vlečka Zruč nad Sázavou	Zruč nad Sázavou	Benešov u Prahy	Josef Pekárek	pekarek.josef@my-box.cz
1065	V	METRO – vlečka do depa Kačerov	Praha-Křč	Praha hl. n.	Dopravní podnik hl. m. Prahy, akciová společnost	www.dpp.cz
1066	V	Metrostav – Praha – Horní Počernice	Praha-Horní Počernice	Praha Libeň	JIPOK, s. r. o.	jipok.sro@volny.cz
1067	V	Minerální vody Jiří V. Černý	Praha-Vršovice	Praha hl. n.	JIPOK, s. r. o.	jipok.sro@volny.cz
1068	V	Vlečka Josef Petzold, Poděbrady	Poděbrady	Kolín	JIPOK, s. r. o.	jipok.sro@volny.cz
1069	V	Vlečka Obchod Palivy a stavebninami Praha s.p.	Praha-Běchovice	Praha Libeň	BĚCHOVICKÉ UHELNÉ SKLADY s. r. o.	www.bechovickeuhelnesklady.com

1	2	3	4	5	6	7
1070	V	LB Cemix, závod Loděnice	Loděnice	Beroun	Českomoravský cement, a. s.	www.heidelbergcement.cz
1071	V	Českomoravský cement, a. s. závod Praha Radotín	Praha-Radotín	Praha hl. n.	Českomoravský cement, a. s.	www.heidelbergcement.cz
1072	V	ZEMPOMARKET a.s. Bečváry	Bošice – Bečváry	Kolín	ZEMPOMARKET a.s. Bečváry	www.zemppo.cz
1073	V	Hase elektronik Praha-Uhřetěves	Praha-Uhřetěves	Praha hl. n.	JOANNES, s. r. o.	www.joannes.cz
1074	V	Vlečka KOVOŠROT GROUP CZ a. s.	Praha-Hostivař	Praha hl. n.	KOVOŠROT GROUP CZ a. s.	www.kovosrot.cz
1075	V	Vlečka NEUBER Praha	Praha-Horní Počernice	Praha Libeň	Brenntag CR s. r. o.	www.brenntag.cz
1076	V	Automot Víkava	Čachovice	Nymburk	BF Logistics s. r. o.	www.bfl.cz
1077	V	OKV Nymburk	Nymburk hl. n.	Nymburk	ČD Cargo, a. s.	www.cdcargo.cz
1078	V	MITAS, a.s. Praha Strašnice	Praha-Vršovice	Praha hl. n.	ČD Cargo, a. s.	www.cdcargo.cz
1079	V	ZZN Polabí, a. s. – vlečka Kouřim	Kouřim	Kolín	Lovochemie, a. s.	www.lovochemie.cz
1080	V	Vlečka Kněževy	Kněževy	Kladno	HERKULES KHKD s. r. o.	www.khkd.cz
1081	V	Buzuluk Komárov	Hořovice	Beroun	Ing. Jan DUDÁČEK	jandudacek@quick.cz
1082	V	Vlečka firmy Ing. František Hustoles, areál Rudná u Prahy, Masarykova ulice č.p.921	Rudná u Prahy-Nučice	Praha hl. n.	HK spol. s r. o.	mira.hubka@volny.cz
1083	V	Cukrovary TTD – Dobrovice	Dobrovice	Nymburk	BF Logistics s. r. o.	www.bfl.cz
1084	V	Kámen Zbraslav	vlečka ČSL Středokluky	Kralupy nad Vltavou	JOANNES, s. r. o.	www.joannes.cz
1085	V	MOKATE Czech Olbramovice	Olbramovice	Benešov u Prahy	JOANNES, s. r. o.	www.joannes.cz
1086	V	GEFCO-HUB	Odbočka Hradištko – průmyslová zóna	Kolín	ČD Cargo, a. s.	www.cdcargo.cz
1087	V	CBU – Yard	Odbočka Hradištko – průmyslová zóna	Kolín	ČD Cargo, a. s.	www.cdcargo.cz

1	2	3	4	5	6	7
1088	V	EUROVIA CS, a.s. Středokluky	Středokluky	Kralupy nad Vltavou	EUROVIA CS, a.s.	www.eurovia.cz
1089	V	Vlečka Sellier a Bellot a. s.	Domašín	Benešov u Prahy	PVTKŽ Benešov, s. r. o.	602 174 879
1090	V	Vlečka sklad Domašín – Most	Domašín	Benešov u Prahy	PVTKŽ Benešov, s. r. o.	602 174 879
1091	V	DKV Praha, PJ Kolín	Kolín	Kolín	České dráhy, a.s.	www.ceskedrahy.cz
1092	V	Vlečka DHV Lužná u Rakovníka, ŽST Lužná u Rakovníka	Lužná u Rakovníka	Kladno	České dráhy, a.s.	www.ceskedrahy.cz
1093	V	DKV Praha PJ Vršovice	Praha-Vršovice	Praha hl. n.	České dráhy, a.s.	www.ceskedrahy.cz
1094	V	DLT KLADNO	Kladno Dubí	Kladno	Advanced World Transport a.s.	www.awt.eu
1095	V	Důl Libušín	Kamenné Žehrovice	Kladno	Railway Capital a.s.	www.railwaycapital.cz
1096	V	Procter & Gamble–Rakona, s. r. o.	Rakovník – Mladotice	Beroun	ČD Cargo, a.s.	www.cdcargo.cz
1097	V	Vlečka BAEST Machinery Holding, a.s. Benešov u Pr.	Benešov u Prahy	Benešov u Prahy	BAEST Machinery Holding, a.s.	www.baest.cz
1098	V	Agrochemické služby Struhařov	Trhový Štěpánov	Benešov u Prahy	Mydlářka a.s.	www.myclarka.cz
1099	V	Vlečka KOPOS KOLÍN a.s.	Kolín	Kolín	KOPOS KOLÍN a.s.	www.kopos.cz
1100	V	ZABABA s. r. o.	Praha-Smíchov	Praha hl. n.	ZABABA, s. r. o.	www.masinka.cz
1101	V	EŽ Praha a.s. – Velký Osek	Velký Osek	Kolín	Elektrizace železnic Praha a.s.	www.elzel.cz
1102	V	DKV Praha, PJ ONJ Praha, ŽST Beroun	Beroun	Beroun	České dráhy, a.s.	www.ceskedrahy.cz
1103	V	TOPEK-Oil.cz, a.s. vlečka Červené Pečky	nz. Červené Pečky	Kolín	JOANNES, s. r. o.	www.joannes.cz
1104	V	Vlečka Podaný	Praha-Křč	Praha hl. n.	RUTR, spol. s r. o.	www.rutr.cz

1	2	3	4	5	6	7
1105	V	DKV Praha, PP Sedlčany, ŽST Olbramovice	Olbramovice	Benešov u Prahy	České dráhy, a. s.	www.ceskedrahy.cz
1106	V	ZZN Polabí, a. s. – vlečka Pečky	Pečky	Kolín	Lovochemie, a. s.	www.lovochemie.cz
1107	V	Vlečka Beck International	Mělník	Lovosice	CZ Logistics, s. r. o.	www.czlog.cz
1108	V	Vlečka DOBET s. r. o., Krhanice	Krhanice – Jílové u Prahy	Benešov u Prahy	Ing. František SMOLA	www.vlecky.altre.cz
1109	V	UNIKOM a. s. – vlečka Uhlířské Janovice	Uhlířské Janovice	Kolín	Josef Pekárek	pekarek.josef@my-box.cz
1110	V	Vlečka PARAMO, a. s. Kolín I	Kolín	Kolín	UNIPETROL DOPRAVA, s. r. o.	www.unipetrol doprava.cz
1111	V	DKV Praha, PP Pečky	Pečky	Kolín	České dráhy, a. s.	www.ceskedrahy.cz
1112	V	Vojenská vlečka č. 10 – Čáslav	Čáslav	Kolín	Armádní Servisní, příspěvková organizace	www.as-po.cz
1113	V	Vlečka Semena Veleliby	Veleliby	Nymburk	SEMENA VELELIBY a. s. v likvidaci	fantl@semena-veleliby.cz
1114	V	Vlečka NTM Praha, Masarykovo nádraží	Praha Masarykovo nádraží	Praha hl. n.	RUTR, spol. s r. o.	www.rutr.cz
1115	V	Q Park Měšice	Měšice u Prahy	Kralupy nad Vltavou	Marcela Čechová	cech.oto@quick.cz
1116	V	WESTPOINT DISTRIBUTION PARK, Praha-Ruzyně	Praha-Ruzyně	Praha Libeň	JOANNES, s. r. o.	www.joannes.cz
1117	V	SCREWS & WIRE Libčice a. s.	Libčice nad Vltavou	Praha Libeň	STENO, v. o. s. – stavební a inženýrská činnost v kolejové dopravě	www.stenovos.cz
1118	V	DKV Praha, PP Mladá Boleslav	Mladá Boleslav hl. n.	Nymburk	České dráhy, a. s.	www.ceskedrahy.cz
1119	V	KOCHMANTRANS s. r. o.	Kralupy nad Vltavou	Kralupy nad Vltavou	CZ Logistics, s. r. o.	www.czlog.cz

1	2	3	4	5	6	7
1120	V	DKV Praha PP Čáslav	Čáslav	Kolín	České dráhy, a.s.	www.ceskedrahy.cz
1121	V	Vlečka Depozitář PVTKŽ – Vlašim	Vlašim	Benešov u Prahy	PVTKŽ Benešov, s. r. o.	602 174 879
1122	V	Vlečka BSS METACO a. s.	Brandýs n/L. – Toušeň	Praha Libeň	JOANNES, s. r. o.	www.joannes.cz
1123	V	Vlečka KD Trans s. r. o.	Beroun	Beroun	KD Trans s. r. o.	www.kdtrans.cz
1124	Z	Železniční zkušební okruh Cerhenice	Velim	Kolín	Výzkumný Ústav Železniční, a. s.	www.cdvoz.cz
1125	V	AgrozN, a. s. – vlečka Hořesedly	Hořesedly	Kladno	Lovochemie, a. s.	www.lovochemie.cz
1126	V	Vlečka NTM Praha, provoz Čelákovice	Čelákovice-Mstětice	Praha Libeň	RUTR, spol. s r. o.	www.rutr.cz
1127	V	Vlečka AGP-Beroun-Závodí	Beroun-Závodí	Beroun	STENO, v. o. s. – stavební a inženýrská činnost v kolejové dopravě	www.stenovos.cz
1128	V	MEFRIT Mělník	Mělník	Lovosice	MEFRIT, spol. s r. o.	www.mefrit.cz
1129	V	Vlečka Kovošrot Rakovník	Rakovník – Chrástany	Beroun	Ing. Jaroslav Vrba	vrbaroslav@seznam.cz
1130	V	Vlečka TSR Pízeň	Pízeň hlavní nádraží	Pízeň	Ing. Miloslav Šmíd	vlecky.smid@seznam.cz
1131	V	DKV Pízeň, PJ České Budějovice, PP Veselí nad Lužnicí	Veselí nad Lužnicí	Tábor	České dráhy, a. s.	www.ceskedrahy.cz
1132	V	Agropodnik a. s. – sklad Hostomice pod Brdy	Hostomice pod Brdy	Strakonice	STENO, v. o. s. – stavební a inženýrská činnost v kolejové dopravě	www.stenovos.cz

PŘÍLOHA „I“

Obrysy průjezdného průřezu Z-GB, Z-GC, Z-GČD a Z-GCZ3 a volného schůdného a manipulačního prostoru

1. Obrys průjezdného průřezu Z-GB a volného schůdného a manipulačního prostoru (platí pro přímou kolej a poloměr oblouku $R \geq 250$ m)

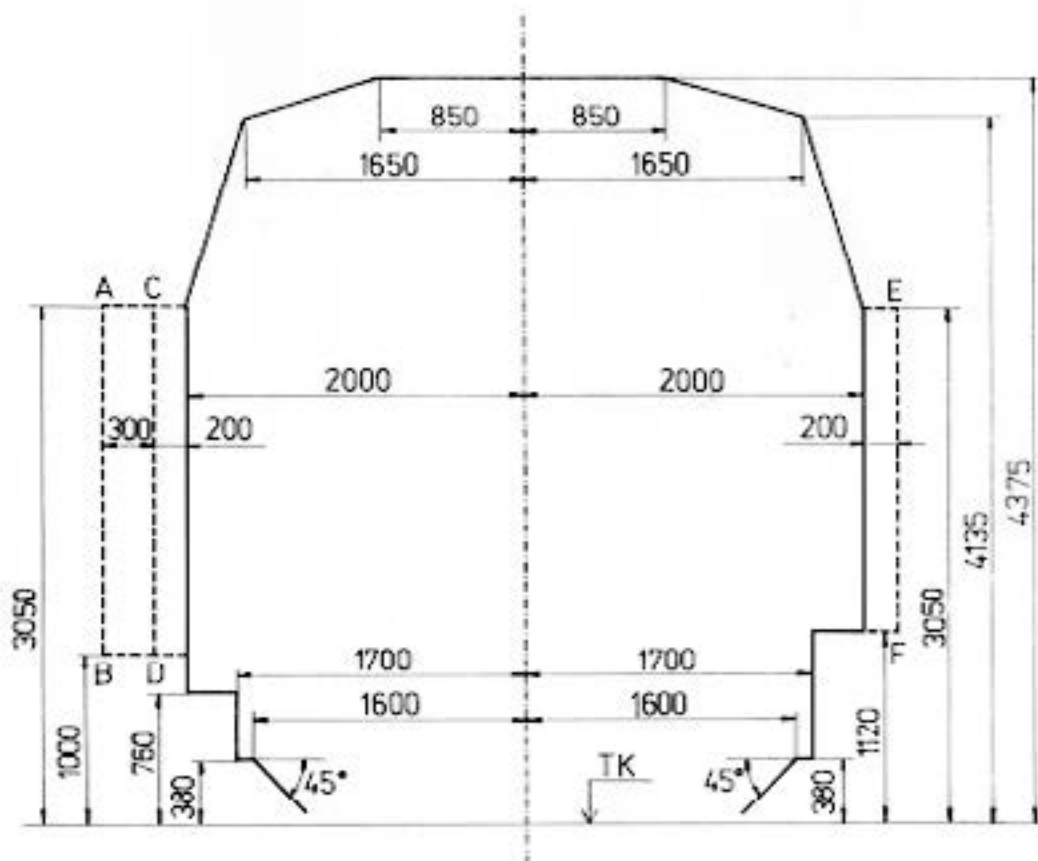

V obrázku platí:

- levá strana
- pro traťové koleje (i na zastávkách)
 - pro hlavní koleje ve stanicích a výhybnách
 - pro dopravní koleje poježděné vlaky pro přepravu cestujících
 - postranní volné prostory
- A–B pro zařízení na vnější straně krajních kolejí a stavby
C–D pro zařízení mezi kolejemi
- pravá strana
- pro ostatní koleje ve stanicích a výhybnách
 - postranní volný prostor
- E–F pro všechny stavby a zařízení

2. Obrys průjezdného průřezu Z-GC a volného schůdného a manipulačního prostoru (platí pro přímou kolej a poloměr oblouku $R \geq 250$ m)

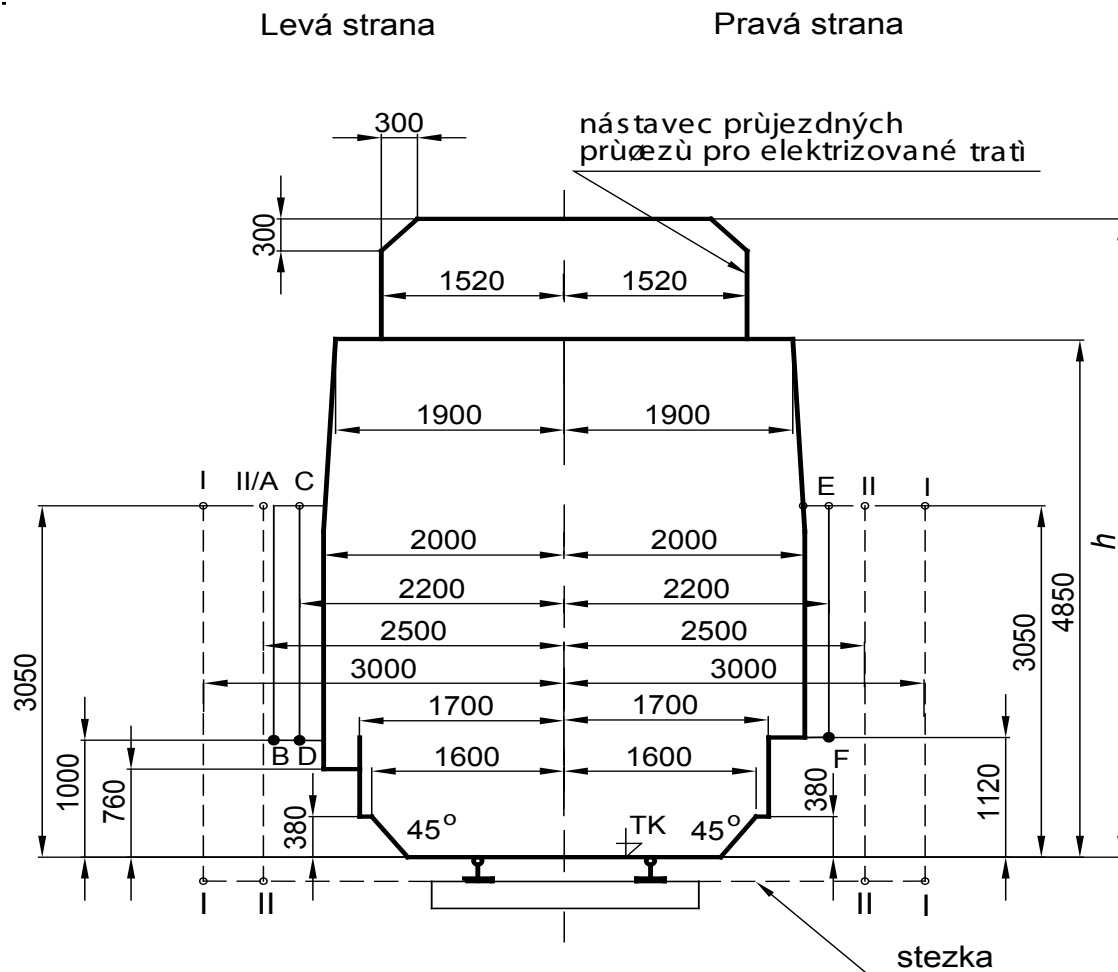

V obrázku platí:

- levá strana
- pro traťové koleje (i na zastávkách)
 - pro hlavní koleje ve stanicích a výhybních
 - pro dopravní koleje pojížděné vlaky pro přepravu cestujících
 - postranní volné prostory
 - A-B pro zařízení na vnější straně krajních kolejí a stavby
 - C-D pro zařízení mezi kolejemi
- pravá strana
- pro ostatní koleje ve stanicích a výhybních
 - postranní volný prostor
 - E-F pro všechny stavby a zařízení
 - I-I volný schůdný a manipulační prostor (základní)
 - II-II volný schůdný a manipulační prostor (zúžený)
 - h - výška nástavce průjezdného průřezu pro elektrizované tratě

3. Obrys průjezdného průřezu Z-GČD a volného schůdného a manipulačního prostoru (platí pro přímou kolej a poloměr oblouku $R \geq 250$ m)

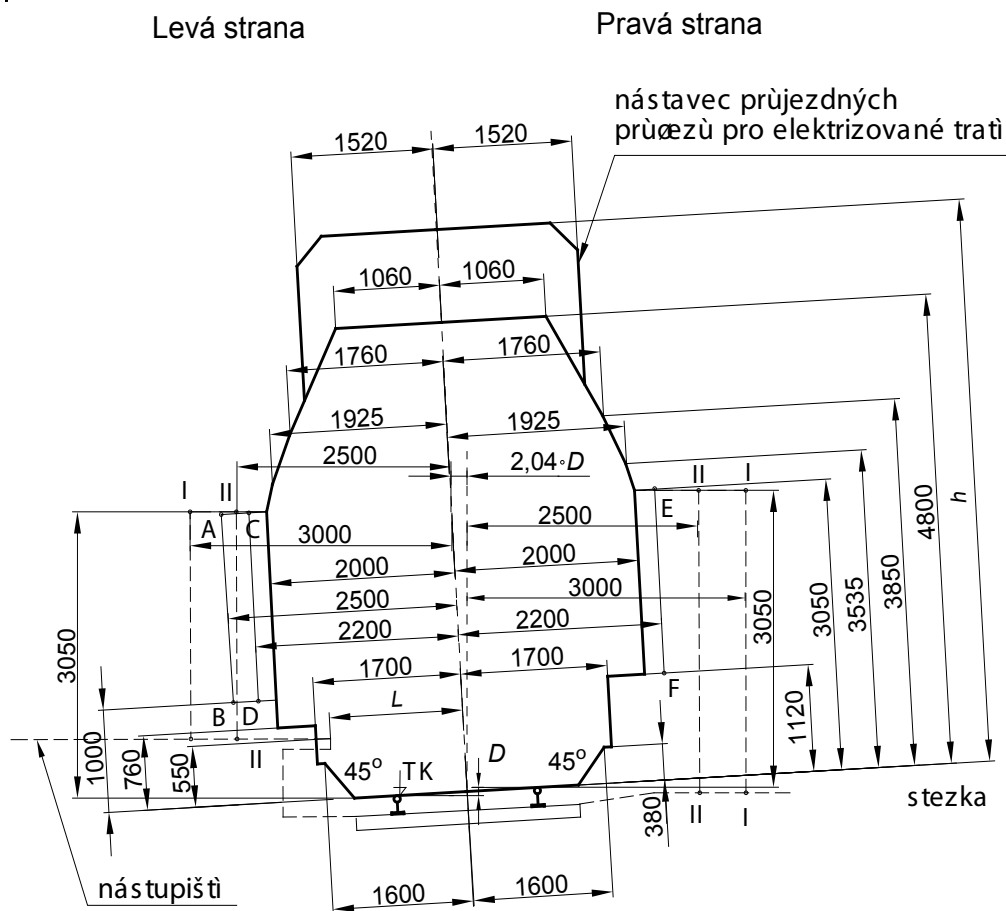

V obrázku platí:

- levá strana
- pro traťové koleje (i na zastávkách)
 - pro hlavní koleje ve stanicích a výhybnách
 - pro dopravní koleje pojížděné vlaky pro přepravu cestujících
 - postranní volné prostory
 - A–B pro zařízení na vnější straně krajních kolejí a stavby
 - C–D pro zařízení mezi kolejemi
- pravá strana
- pro ostatní koleje ve stanicích a výhybnách
 - postranní volný prostor
 - E–F pro všechny stavby a zařízení
 - I–I – volný schůdný a manipulační prostor (základní)
 - II–II – volný schůdný a manipulační prostor (zúžený)
 - L – vzdálenost nástupištní hrany výšky 550 mm nad TK (ČSN 73 4959)
 - h – výška nástavce průjezdného průřezu pro elektrizované tratě

4. Obrys průjezdného průřezu Z-GCZ3 a volného schůdného a manipulačního prostoru (platí pro přímou kolej a poloměr oblouku $R \geq 250$ m)

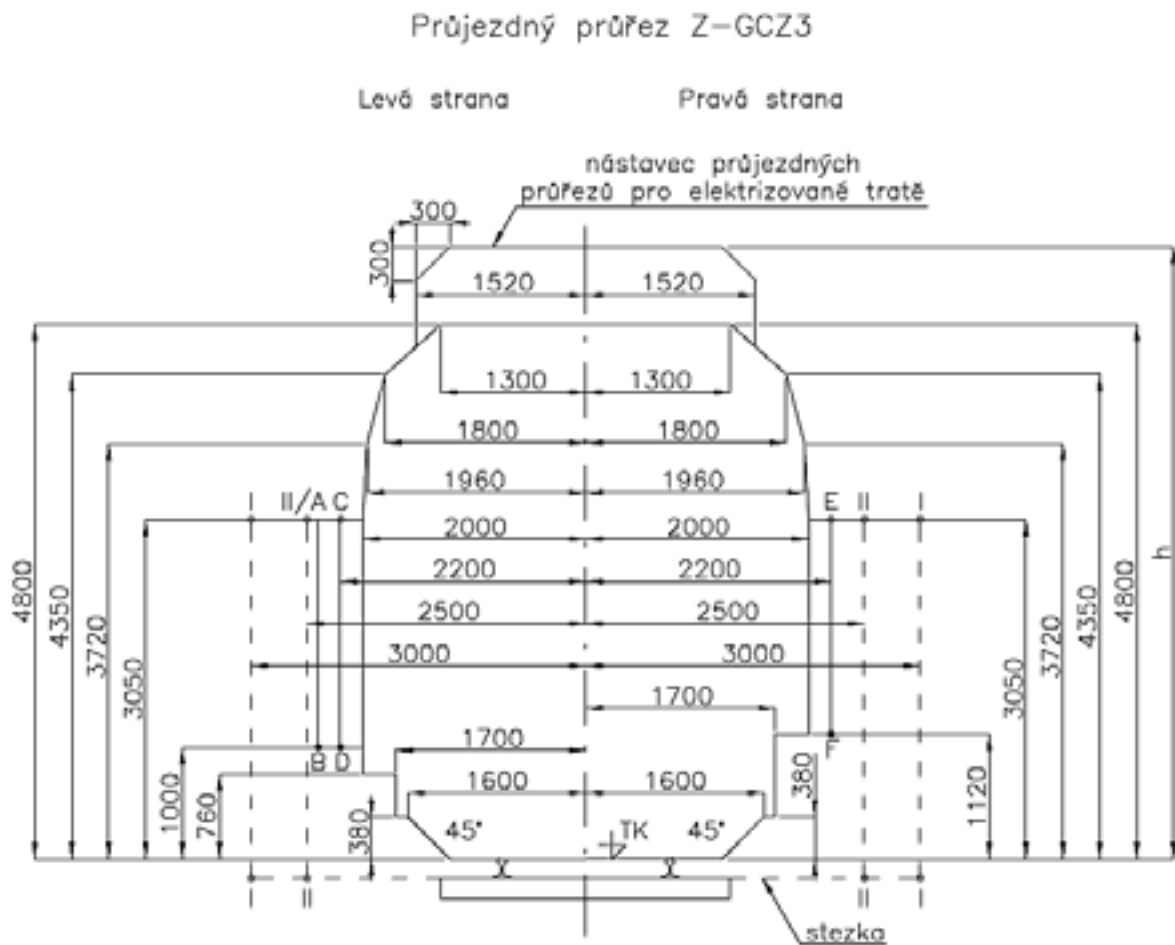

V obrázku platí:

- levá strana
- pro traťové koleje (i na zastávkách)
 - pro hlavní koleje ve stanicích a výhybnách
 - pro dopravní koleje pojížděné vlaky pro přepravu cestujících
 - postranní volné prostory
 - A-B pro zařízení na vnější straně krajních kolejí a stavby
 - C-D pro zařízení mezi kolejemi
- pravá strana
- pro ostatní koleje ve stanicích a výhybnách
 - postranní volný prostor
 - E-F pro všechny stavby a zařízení
 - I-I – volný schůdný a manipulační prostor (základní)
 - II-II – volný schůdný a manipulační prostor (zúžený)
 - h – výška nástavce průjezdného průřezu pro elektrizované tratě
 - TK – temeno kolejnicového pásu

PŘÍLOHA „J“

Seznam zařízení pro diagnostiku závad jedoucích vozidel

Legenda k tabulce:

Číslo dle Směrnice č. 36 – číslo zařízení diagnostiky závad jedoucích vozidel dle příloh 2 a 3 Směrnice SŽDC č. 36

Číslo tratě dle TTP – číslo tratě dle Tabulek traťových poměrů. Podle tohoto sloupce je tabulka seřazena.

Traťový úsek – konkrétní mezistaniční úsek, ve kterém ze zařízení umístěno

km – kilometrická poloha umístění zařízení

Kolej – číslo traťové koleje s umístěním zařízení pro tratě s dvěma a více traťovými kolejemi. Pro jednokolejnou trať je buňka prázdná.

Poznámka – další související poznámka pro konkrétní zařízení. Například název stavby v rámci, které bude zařízení vybudováno.

Číslo dle Směrnice SŽDC č. 36	Číslo tratě dle TTP	Traťový úsek	km	Kolej	Poznámka
3.2	301A	Návsí – Bystřice	303,130	2	
2.8	301B	Petrovice u Karviné – odb. Závada	289,370	2	
2.1	305B	Jistebník – Studénka	250,337	2	
2.2	305B	Suchdol nad Odrou – Polom	228,280	1	
2.4	305B	Lipník nad Bečvou – Prosenice	197,355	2	
2.3	305F	Říkovice – Hulín	173,005	2	
280.1	308	Horní Lideč – Valašská Polanka	21,786	2	
3.1	309A	Grygov – Brodek u Přerova	196,130	1	
3.3	309A	Krasíkov – Hoštejn	29,090	1	
3.4	309A	Lukavice na Moravě – Mohelnice	49,760	2	
3.6	309A	Rudoltice v Čechách – Třebovice v Čechách	10,300	2	
300.2	315A	Vyškov – Ivanovice na Hané	51,556		
2.5	316A	Nedakonice – Moravský Písek	126,915	1	
2.6	316A	Lužice – Moravská Nová Ves	96,608	2	
1.1	320A	Podivín – Zaječí	97,041	1	
1.20	320A	Lanžhot st. hr. – Lanžhot	9,708	2	
1.2	320A	Hrušovany u Brna – Modřice	128,780	2	
2.7	320D	Břeclav st. hr. – Břeclav	78,230	2	
230.1	324	Světlá nad Sázavou – Okrouhlice	234,760	1	
230.2	324	Čáslav – Kutná Hora	283,810	2	
250.1	324	Ostrov nad Oslavou – Sklené nad Oslavou	74,138	1	

Číslo dle Směrnice SŽDC č. 36	Číslo tratě dle TTP	Traťový úsek	km	Kolej	Poznámka
250.2	324	Říkonín – Vlkov u Tišnova	46,467	2	
250.3	324	Kuřim – Brno-Královo Pole	15,300	1	
250.4	324	Pohled – Přibyslav	104,415	2	
1.3	326A	Březová nad Svitavou – Letovice	207,842	1	
1.4	326A	Blansko – Rájec Jestřebí	181,401	2	
1.12, 1.14	501A	Český Brod – Úvaly	384,420	2, 0	v rámci stavby „Úpravy zab. zař. pro ETCS v úseku Praha – Kolín“
1.5	501A	Ústí nad Orlicí – Česká Třebová	254,670	1	
1.7	501A	Přelouč – Pardubice	313,224	1	
1.8	501A	Pardubice – Kostěnice	299,249	2	
1.9	501A	Poříčany – Pečky	368,655	1	
1.10	501A	Záboří nad Labem – Kolín	339,408	2	
1.6	501B	Svitavy – Opatov	231,813	2	
231.1	502A	Kostomlaty nad Labem – Nymburk	326,505	1	
072.1	503A	Mělník – Všetaty	370,250	1	
072.2	503A	Stará Boleslav – Dřísy	352,320	2	
072.4	503A	Velké Žernoseky – Sebzín	417,590	2	
130.1	504A	Chabařovice – Ústí nad Labem západ	9,250	1	
130.2	504A	Bílina – Most	35,606	2	
020.1	505A	Káranice – Dobřenice	9,850		
024.1	512B	Meziměstí st. hr. – Lichkov	112,560		
4.5	519A	Čerčany – Senohraby	149,150	1	
4.8	519A	Praha-Uhřetěves – Praha Hostivař	174,250	2	
1.13	527A	Dolní Zálezly – Prackovice nad Labem	506,510	1	
1.16	527A	Roztoky u Prahy – Libčice nad Vltavou	428,710	2	
1.18	527A	Hrobce – Bohušovice nad Ohří	485,370	2	
1.11	527A	Nelahozeves – Vraňany	449,130	1	
140.1, 140.2	533	Karlovy Vary – Chodov	193,590	1, 2	
1.15	544A	Děčín st. hr. – Dolní Žleb	11,800	1	
4.1	704	České Budějovice – Hluboká nad Vltavou – Zámostí	5,000		

Číslo dle Směrnice SŽDC č. 36	Číslo tratě dle TTP	Traťový úsek	km	Kolej	Poznámka
4.3	704	Sudoměřice – Tábor	93,910	1	v rámci stavby „Modernizace trati Tábor – Sudoměřice“
4.4	704	Roudná – Planá nad Lužnicí	72,315	2	
4.6	704	Olbramovice – Benešov u Prahy	120,650	2	
4.2	706A	Včelná – Kamenný Újezd u Č. B.	109,570		
190.1	709B	Zliv – Hluboká nad Vltavou	225,770		
190.2	709B	Katovice – Strakonice	278,000		
190.4	709B	Starý Plzenec – Nezvěstice	337,043		v rámci stavby „Modernizace trati Rokycany – Plzeň“
183.1	711A	Dobřany – Plzeň Valcha	85,500		v rámci stavby „Modernizace trati Rokycany – Plzeň“
180.1	712A	Nýřany – Vejprnice	121,600		v rámci stavby „Modernizace trati Rokycany – Plzeň“
3.8, 3.5	713A	Hořovice – Kařízek	62,888	1, 2	
3.10	713A	Plzeň Doubravka – Plzeň	107,490	2	po ukončení stavby „Modernizace trati Rokycany – Plzeň“ km 101,343
3.7	713B	Pňovany – Kozolupy	362,295		v rámci stavby „Modernizace trati Rokycany – Plzeň“
3.12	713B	Planá u Mariánských Lázní – Chodová Planá	414,490		

PŘÍLOHA „K“

Formulář pro žadatele, který není držitelem platné licence

PROHLÁŠENÍ O VYUŽITÍ KAPACITY DRÁHY

Žadatel

Identifikační údaje	Název: Adresa sídla: IČ:
----------------------------	--------------------------------

Specifikace žádosti o trasu

Manažer infrastruktury	Správa železniční dopravní cesty, státní organizace Dlážděná 1003/7 110 00 Praha 1 – Nové Město IČ: 70994234	Období JŘ	
-------------------------------	--	------------------	--

Číslo smlouvy s žadatelem	Výchozí stanice	Cílová stanice	Kalendář dnů jízdy

Určený dopravce

Identifikační údaje	Název: Adresa sídla: IČ: Číslo dopravce (kód RICS):
---------------------	--

Prohlášení

Výše jmenovaný určený dopravce tímto prohlašuje, že kapacitu dráhy, která bude přidělena na základě žádosti o trasu dle specifikace uvedené v tomto prohlášení, skutečně využije.

Za žadatele		Za určeného dopravce	
Jméno a příjmení:		Jméno a příjmení:	
Datum:		Datum:	
Podpis:		Podpis:	

PŘÍLOHA „L“

Vzorový návrh ujednání o sankčních platbách za narušení provozování drážní dopravy a nevyužití přidělené kapacity dráhy

Tato příloha upravuje vzorové návrhy ujednání o sankčních platbách za narušení provozování drážní dopravy a nevyužití přidělené kapacity dráhy.

Část A

Vzorový návrh ujednání na regionální dráze provozované Advanced World Transport a. s.

Systém odměňování výkonu

1. Smluvní strany se zavazují dodržovat systém odměňování výkonu stanovený provozovatelem v platném Prohlášení o dráze, podmínky pro uplatnění sankcí z tohoto systému a výši těchto sankcí.
2. Smluvní strany jsou povinny předem vzájemně projednat každé uplatnění sankce ze systému odměňování výkonu.
3. Smluvní strany se dohodly, že v případě vzniku sporu ve věci uplatnění sankce ze systému odměňování výkonu se nejdříve pokusí nalézt shodu smírnou cestou. Smluvní strana, která námitku vznesla, písemně požádá druhou smluvní stranu o vyřešení sporu v rámci mimosoudního jednání. Řízení o vyřešení sporu je písemné, odpověď musí být odeslána nejpozději 10 pracovních dnů po doručení žádosti. Pokud však bude některá ze smluvních stran požadovat osobní projednání sporu, může ji druhá smluvní strana odmítnout jen na základě opodstatněného důvodu. Případné osobní jednání se uskuteční v prostorách provozovatele do 8 pracovních dnů od doručení žádosti, nejméně 3 pracovní dny předem si smluvní strany vymění svá stanoviska k danému sporu elektronickou poštou. Pokud se smluvní strany na uplatnění sankce nejpozději 10 pracovních dnů po doručení žádosti o vyřešení sporu neshodnou, bude spor jednou ze smluvních stran předložen k řešení příslušnému soudu České republiky.
4. Projednané sankce dle systému odměňování výkonu fakturují smluvní strany měsíčně. Příslušná smluvní strana uhradí fakturovanou částku na účet druhé smluvní strany s použitím čísla faktury jako variabilního symbolu. Splatnost faktury je 30 kalendářních dnů od jejího doručení.
5. Žádná ze smluvních stran není oprávněna provést úhradu sankcí ze systému odměňování výkonu formou jednostranného zápočtu.

Část B

Vzorový návrh ujednání na regionálních dráhách provozovaných PDV RAILWAY a. s.

I. Systém odměňování výkonu

- Smluvní strany se zavazují dodržovat systém odměňování výkonu stanovený provozovatelem v platném Prohlášení o dráze, podmínky pro uplatnění sankcí z tohoto systému a výši těchto sankcí.
- Smluvní strany jsou povinny předem vzájemně projednat každé uplatnění sankce ze systému odměňování výkonu.

- Smluvní strany se dohodly, že v případě vzniku sporu ve věci uplatnění sankce ze systému odměňování výkonu se nejdříve pokusí nalézt shodu smírnou cestou. Smluvní strana, která námitku vznese, písemně požádá druhou smluvní stranu o vyřešení sporu v rámci mimosoudního jednání. Řízení o vyřešení sporu je písemné, odpověď musí být odeslána nejpozději do 10 pracovních dnů po doručení žádosti. Pokud však bude některá ze smluvních stran požadovat osobní projednání sporu, může ji druhá smluvní strana odmítnout jen na základě opodstatněného důvodu. Případné osobní jednání se uskuteční v prostorách provozovatele do 8 pracovních dnů od doručení žádosti a nejméně 3 pracovní dny předem si smluvní strany vymění svá stanoviska k danému sporu elektronickou poštou. Pokud se smluvní strany na uplatnění sankce nejpozději do 10 pracovních dnů po doručení žádosti o vyřešení sporu neshodnou, bude spor jednou ze smluvních stran předložen k řešení příslušnému soudu České republiky.
- Projednané sankce dle systému odměňování výkonu fakturují smluvní strany měsíčně. Příslušná smluvní strana uhradí fakturovanou částku na účet druhé smluvní strany s použitím čísla faktury jako variabilního symbolu. Splatnost faktury je 30 kalendářních dnů od jejího doručení.
- Žádná ze smluvních stran není oprávněna provést úhradu sankcí ze systému odměňování výkonu formou jednostranného zápočtu.

Část C

Vzorový návrh ujednání na dráze celostátní a regionálních dráhách provozovaných Správou železniční dopravní cesty, státní organizací

Článek 16

Systém odměňování výkonu

1. Smluvní strany se zavazují dodržovat Systém odměňování výkonu stanovený provozovatelem v platném prohlášení o dráze, podmínky pro uplatnění sankcí z tohoto systému a výši těchto sankcí.
2. Smluvní strany jsou povinny předem vzájemně projednat každé uplatnění sankce ze Systému odměňování výkonu.
3. Smluvní strany se dohodly, že v případě vzniku sporu ve věci uplatnění sankce ze Systému odměňování výkonu se nejdříve pokusí nalézt shodu smírnou cestou. Smluvní strana, která námitku vznese, písemně požádá druhou smluvní stranu o vyřešení sporu v rámci mimosoudního jednání. Řízení o vyřešení sporu je písemné, odpověď musí být odeslána nejpozději 10 pracovních dnů po doručení žádosti. Pokud však bude některá ze smluvních stran požadovat osobní projednání sporu, může ji druhá smluvní strana odmítnout jen na základě opodstatněného důvodu. Případné osobní jednání se uskuteční v prostorách provozovatele do 8 pracovních dnů od doručení žádosti, nejméně 3 pracovní dny předem si smluvní strany vymění svá stanoviska k danému sporu elektronickou poštou. Pokud se smluvní strany na uplatnění sankce nejpozději 10 pracovních dnů po doručení žádosti o vyřešení sporu neshodnou, bude spor jednou ze smluvních stran předložen k řešení příslušnému soudu České republiky.
4. Projednané sankce dle Systému odměňování výkonu fakturují smluvní strany čtvrtletně. Příslušná smluvní strana uhradí fakturovanou částku na účet druhé smluvní strany s použitím variabilního symbolu uvedeného na daňovém dokladu. Splatnost daňového dokladu je 30 kalendářních dnů od jeho vystavení. V případě prodlení s úhradou fakturované částky je příslušná smluvní strana povinna uhradit kromě dlužné částky i úrok z prodlení ve výši dané platnou právní úpravou.
5. Žádná ze smluvních stran není oprávněna provést úhradu sankcí Systému odměňování výkonu formou jednostranného zápočtu.

PŘÍLOHA „M“

Rejstřík použitých pojmů

Pro potřeby tohoto Prohlášení o dráze jsou použity následující základní definice pojmů:

- 1) Termínem **„ad hoc“** se rozumí proces projednávání jednotlivých požadavků žadatelů na přidělení kapacity dráhy nad rámec zpracovaného jízdního řádu.
- 2) Termínem **„dopravce“** se rozumí fyzická nebo právnická osoba zapsaná v obchodním rejstříku a provádějící provozování drážní dopravy podle zákona o dráhách.
- 3) Termínem **„dopravní obslužnost“** se rozumí zabezpečení dopravy po všechny dny v týdnu, především do škol a školských zařízení, k orgánům veřejné moci, do zaměstnání, do zdravotnických zařízení poskytujících základní zdravotní péči a k uspokojení kulturních, rekreačních a společenských potřeb, včetně dopravy zpět, přispívající k trvale udržitelnému rozvoji územního obvodu. Dopravní obslužnost zajišťují:
 - a) kraje a obce ve své samostatné působnosti veřejnými službami v přepravě cestujících veřejnou drážní osobní dopravou a veřejnou linkovou dopravou a jejich spojením,
 - b) stát prostřednictvím své organizační složky veřejnými službami v přepravě cestujících veřejnou drážní osobní dopravou vlaky celostátní dopravy, které mají nadregionální nebo mezinárodní charakter,
 - c) Ministerstvo dopravy po dohodě s Ministerstvem obrany pro potřeby státu.
- 4) Termínem **„dráha“** se rozumí cesta určená k pohybu drážních vozidel včetně pevných zařízení potřebných pro zajištění bezpečnosti a plynulosti drážní dopravy.
- 5) Termínem **„kapacita dráhy“** se pro účely provozování drážní dopravy rozumí schopnost vložit vlakové trasy požadované na určité části dráhy v určitém časovém období.
- 6) Termínem **„kombinovaná doprava“** se rozumí přeprava věcí s využitím přepravních jednotek umožňujících překládku na jiný druh dopravy bez manipulace s jejich obsahem.
- 7) Termínem **„koordinace“** se rozumí proces, jehož prostřednictvím se přidělcé a žadatelé snaží řešit situace, kdy existuje více žádostí o kapacitu dráhy, které jsou ve vzájemném rozporu.
- 8) Termínem **„manažer infrastruktury“** se rozumí provozovatel dráhy.
- 9) Termínem **„manipulační vlak“** se rozumí vlak určený k rozvozu zátěže z vlakotvorné stanice do sousedních nebo mezilehlých stanic nebo ke svozu zátěže ze sousedních nebo mezilehlých stanic do vlakotvorné stanice.
- 10) Termínem **„mimořádná zásilka“** se rozumí věc, která způsobuje svými vnějšími rozměry, hmotností nebo povahou se zřetelem na drážní zařízení nebo drážní vozidla zvláštní potíže při přepravě po dráze, a proto může být přepravována jen za zvláštních technických nebo provozních podmínek.
- 11) Termínem **„Výlukový nákresný jízdní řád“** se rozumí nákresný jízdní řád zkonstruovaný pro danou výlukou s ohledem na omezení provozování drážní dopravy po dobu realizace výluky. Výlukový nákresný jízdní řád je jedním ze způsobů vypracování výlukového jízdního řádu dle Vyhl. 173/1995 Sb., kterou se vydává dopravní řád drah.
- 12) Termínem **„operátor obsluhy dráhy“** se rozumí osoba provádějící řízení provozu a organizování drážní dopravy na dráze.
- 13) Termínem **„plán na zvýšení kapacity dráhy“** se rozumí opatření nebo řada opatření s časovým harmonogramem pro jejich realizaci, která jsou navrhována pro zmírnění problémů s nedostačující kapacitou dráhy vedoucí k vyhlášení části infrastruktury za přetíženou infrastrukturu;

- 14) Termínem „**poplatek**“ se pro účely tohoto Prohlášení o dráze rozumí cena podle § 33 zákona 266/1994 Sb., o dráhách, ve znění pozdějších předpisů, vypočtená podle podmínek uvedených v tomto Prohlášení o dráze.
- 15) Termínem „**provozování dráhy**“ se rozumí činnosti, kterými se zabezpečuje a obsluhuje dráha a organizuje drážní doprava.
- 16) Termínem „**provozování drážní dopravy**“ se rozumí činnost, při níž mezi provozovatelem této dopravy a osobou, jejíž přepravní potřeba se uspokojuje, vzniká právní vztah, jehož předmětem je přeprava osob, věcí, zvířat, anebo činnost, kterou se zajišťuje podnikání podle zvláštních předpisů.
- 17) Termínem „**provozovatel dráhy**“ se rozumí fyzická nebo právnická osoba zapsaná v obchodním rejstříku, která provozuje dráhu podle zákona o dráhách.
- 18) Termínem „**provozoschopnost dráhy**“ se rozumí technický stav dráhy zaručující její bezpečné a plynulé provozování.
- 19) Termínem „**přetížená infrastruktura**“ se rozumí část infrastruktury, kde nemůže být uspokojena poptávka po kapacitě dráhy v určitých časových obdobích ani po koordinaci různých požadavků na kapacitu dráhy.
- 20) Termínem „**přídělce**“ se rozumí osoba, kterou je Správa železniční dopravní cesty (jedná-li se o dráhu ve vlastnictví státu), nebo vlastník dráhy (jedná-li se o dráhu, která není ve vlastnictví státu).
- 21) Termínem „**přidělování**“ se rozumí proces přidělování kapacity dráhy.
- 22) Termínem „**rámcová smlouva**“ se rozumí obecná smlouva vytyčující práva a povinnosti žadatele a přídělce vzhledem ke kapacitě dráhy, která má být přidělována, a poplatkům, které mají být účtovány, po období delší, než je období jednoho jízdního řádu.
- 23) Termínem „**rámcová trasa/den**“ se pro stanovení ceny za přidělení kapacity dráhy rozumí jízda jednoho vlaku ze stanice výchozí do stanice cílové v průběhu 24 hodin, a to beze změny druhu a charakteru provozované drážní dopravy.
- 24) Termínem „**technologie ve stanicích**“ se rozumí soubor činností se soupravou vlaku, které plánuje provést dopravce v konkrétním dopravním bodě. Jde např. o odstavení drážních vozidel (s uvedením plánované doby odstavení), pokračování přepravy jiným vlakem (s uvedením směru a termínu další jízdy, popř. čísla vlaku) nebo přestavení drážních vozidel na vlečku nebo manipulační kolej.
- 25) Termínem „**veřejný zájem**“ se v oblasti veřejné drážní osobní dopravy rozumí zájem na zajišťování základních přepravních potřeb obyvatel. O uplatnění veřejného zájmu při zabezpečování dopravní obslužnosti rozhoduje příslušný orgán státní správy nebo samosprávy.
- 26) Termínem „**vlaková trasa**“ se rozumí část kapacity dráhy, která je potřebná pro pohyb vlaku mezi dvěma místy v daném časovém období.
- 27) Termínem „**vlakotvorná stanice**“ se rozumí vybraná seřadovací stanice uvedená v kapitole 3.6.3 Prohlášení o dráze.
- 28) Termínem „**vlečkový vlak**“ se rozumí vlak určený pro obsluhu vlečky, odbočující ze širé trati a vračející se zpět do stanice (přímo sousedící s mezistaničním úsekem, ze kterého odbočuje vlečka), z níž byl vypraven. Vlečkové vlaky jsou také vlaky určené pro jízdu na nákladíště a vračející se zpět do stanice (přímo sousedící s mezistaničním úsekem, kde se nachází nákladíště), ze které byly vypraveny.

Vlečkový vlak může být určen i pro jízdu ze stanice na vlečku přímo odbočující z této stanice nebo opačně.;
- 29) Termínem „**vyčerpaná kapacita**“ se rozumí situace, kdy po koordinaci požadovaných tras a konzultacích s žadatelem nebude možné adekvátním způsobem uspokojit žádosti o volnou kapacitu dráhy.

- 30) Termínem „**výluka**“ se rozumí úprava způsobu dopravního a provozního použití zařízení dráhy, vyžadující přijetí zvláštních technologických a technických opatření, při které dochází k omezení provozování dráhy a případně i k omezení provozování drážní dopravy. Za výluku se podle tohoto Prohlášení o dráze nepovažuje omezení kapacity dráhy, které bylo způsobeno mimořádnostmi v provozu (např. poruchy a závady zabezpečovacího zařízení, poruchy drážních vozidel apod.), až do doby, kdy je toto omezení odstraněno nebo dodatečně zavedeno jako výluka.
- 31) Termínem „**zařízení služeb**“ se rozumí zařízení včetně pozemku, budovy a vybavení, které bylo zřízeno, jako celek nebo zčásti, aby umožnilo poskytování jedné nebo více služeb bezprostředně souvisejících s provozováním drážní dopravy na dráze celostátní nebo regionální anebo na veřejně přístupné vlečce.
- 32) Termínem „**žadatel**“ se rozumí společný název pro žadatele o kapacitu, který je držitelem platné licence (dopravce), a pro žadatele o kapacitu, který není držitelem platné licence. Pod pojmem žadatel se rozumí i dopravce, jenž využívá kapacitu dráhy přidělenou žadateli, který není držitelem platné licence.

Mapy

M01 Číslování tratí podle Prohlášení o dráze

Numbering of lines according to Network Statement

čísla tratí jsou pěticiferná ve tvaru XXX 00, v mapě jsou uvedeny vždy jen první tři číslice / numbers of lines have five figures in form XXX 00; only first three figures are presented in map

100 číslo tratě / number of line

... tratě ve vlastnictví jiného subjektu / line owned by another subject

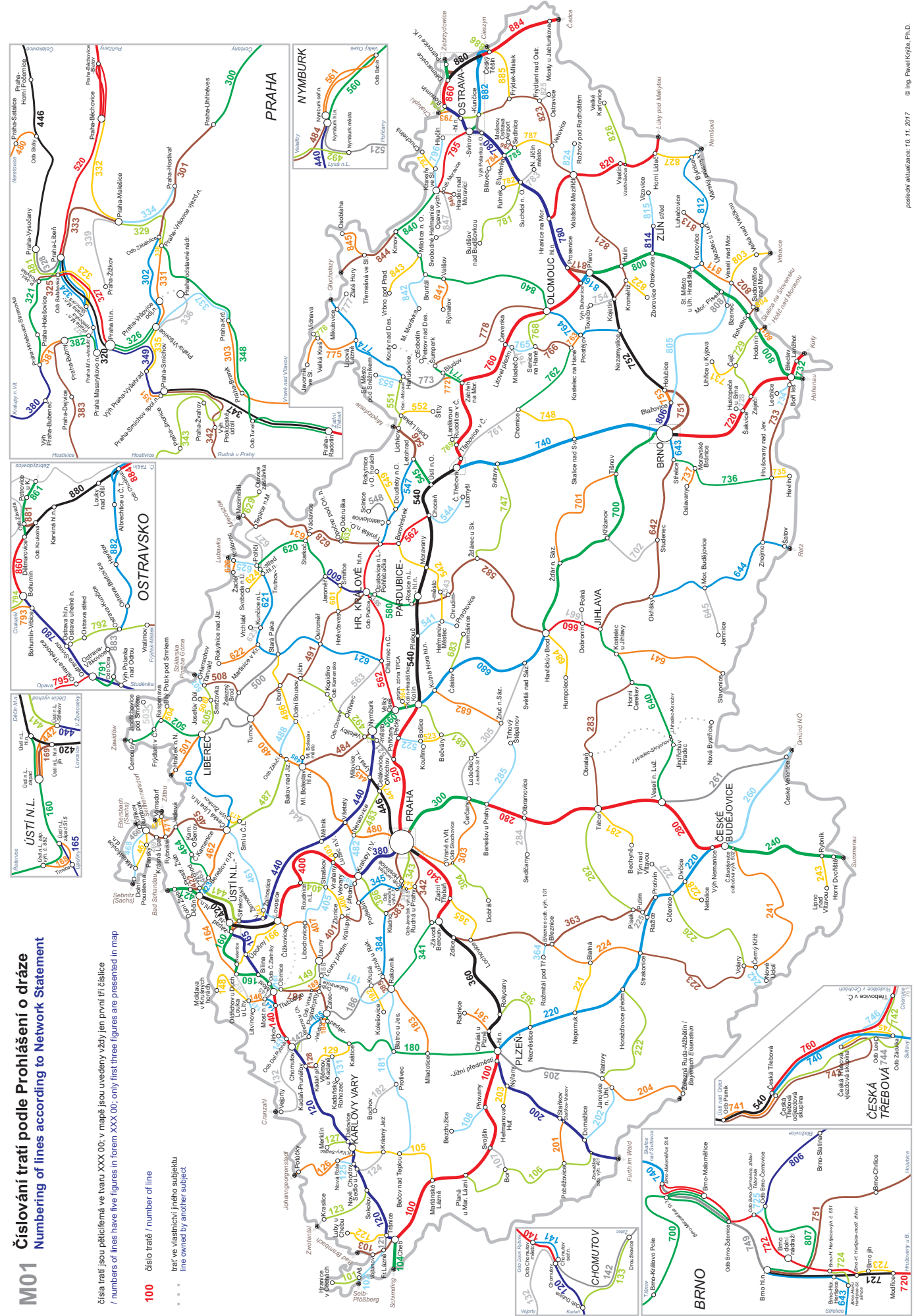

M02 Kategorie drah a provozovatelé drah

Category of railways and rail system operators

dráhy celostátní / nation-wide rail system:

- tratě zařazené do systému TEN-T / the lines of system TEN-T
- ostatní dráhy celostátní / the other lines of nation-wide rail system

provozovatel drah celostátních / operator of nation-wide rail system:

Správa železniční dopravní cesty, státní organizace, se sídlem Praha 1, Dílčedná 1003/7, PSČ: 110 00 a s identifikačním číslem 70994234
 Správa železniční dopravní cesty, státní organizace, having its registered office at Dílčedná 1003/7, Post Code Number: 110 00, Praha 1 and Administrative Identification Number 70994234

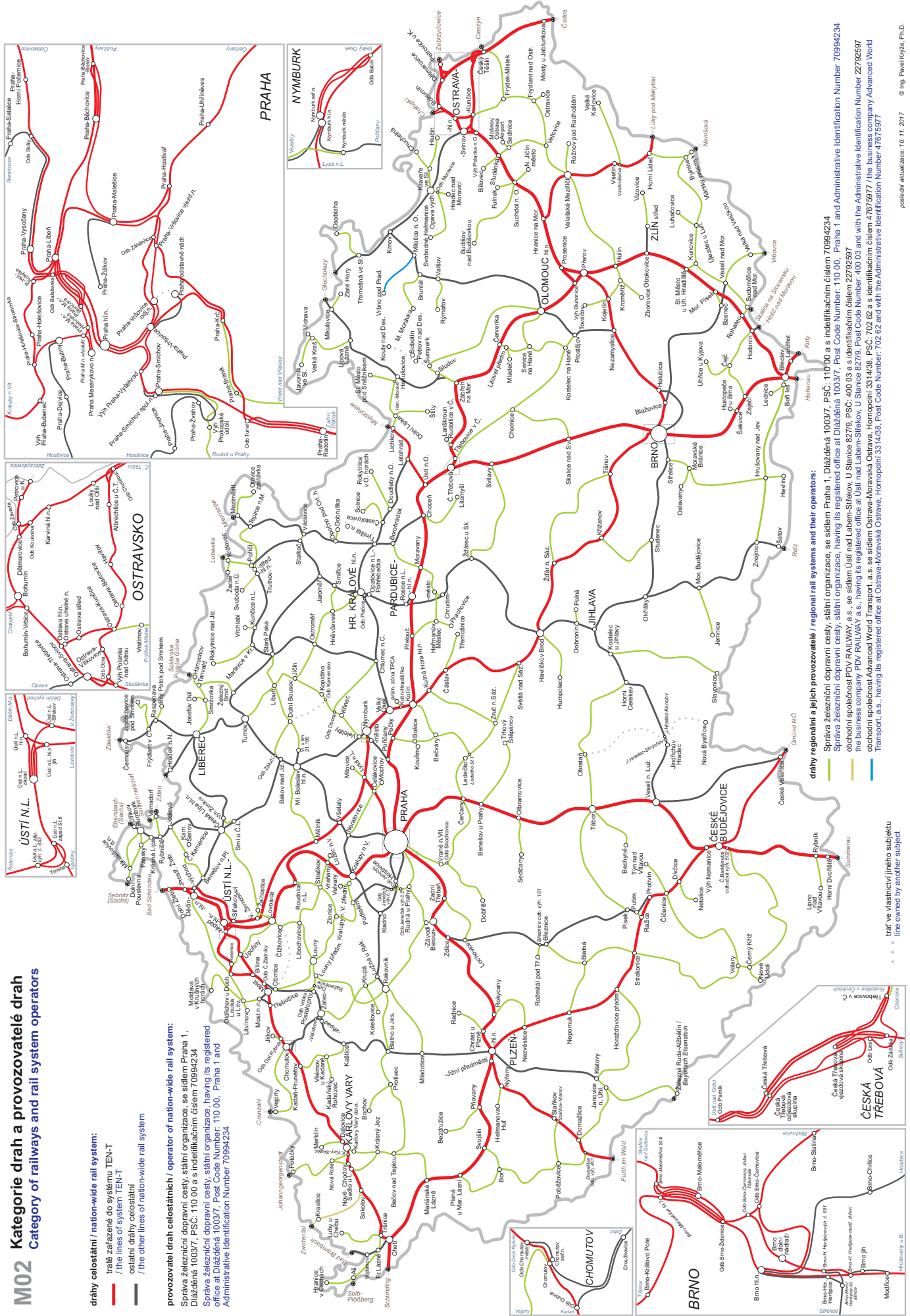

dráhy regionální a jejich provozovatelé / regional rail systems and their operators:

- Správa železniční dopravní cesty, státní organizace, se sídlem Praha 1, Dílčedná 1003/7, PSČ: 110 00 a s identifikačním číslem 70994234
- Slezská dráha, státní organizace, having its registered office at Dílčedná 1003/7, Post Code Number: 110 00, Praha 1 and Administrative Identification Number 70994234
- obchodní společnost PDV RAILWAY a.s., se sídlem Ústí nad Labem-Strékov, U Stánce 827/9, PSČ: 400 03 a s identifikačním číslem 22792937
- the business company PDV RAILWAY a.s., having its registered office at Ústí nad Labem-Strékov, U Stánce 827/9, Post Code Number: 400 03 and with the Administrative Identification Number 22792937
- obchodní společnost Advanced World Transport, a.s., se sídlem Ostrava-Moravská Ostrava, Hornopomní 331/38, PSČ: 702 62 a s identifikačním číslem 47679577
- the business company Advanced World Transport, a.s., having its registered office at Ostrava-Moravská Ostrava, Hornopomní 331/38, Post Code Number: 702 62 and with the Administrative Identification Number 47679577

trati ve vlastnictví jiného subjektu / lines owned by another subject

M03 Evropské nákladní koridory Rail freight corridors

- koridor 5 / rail freight corridor 5
- koridor 7 / rail freight corridor 7
- koridor 8 / rail freight corridor 8
- koridor 9 / rail freight corridor 9

••• trat ve vlastnictví jiného subjektu
line owned by another subject

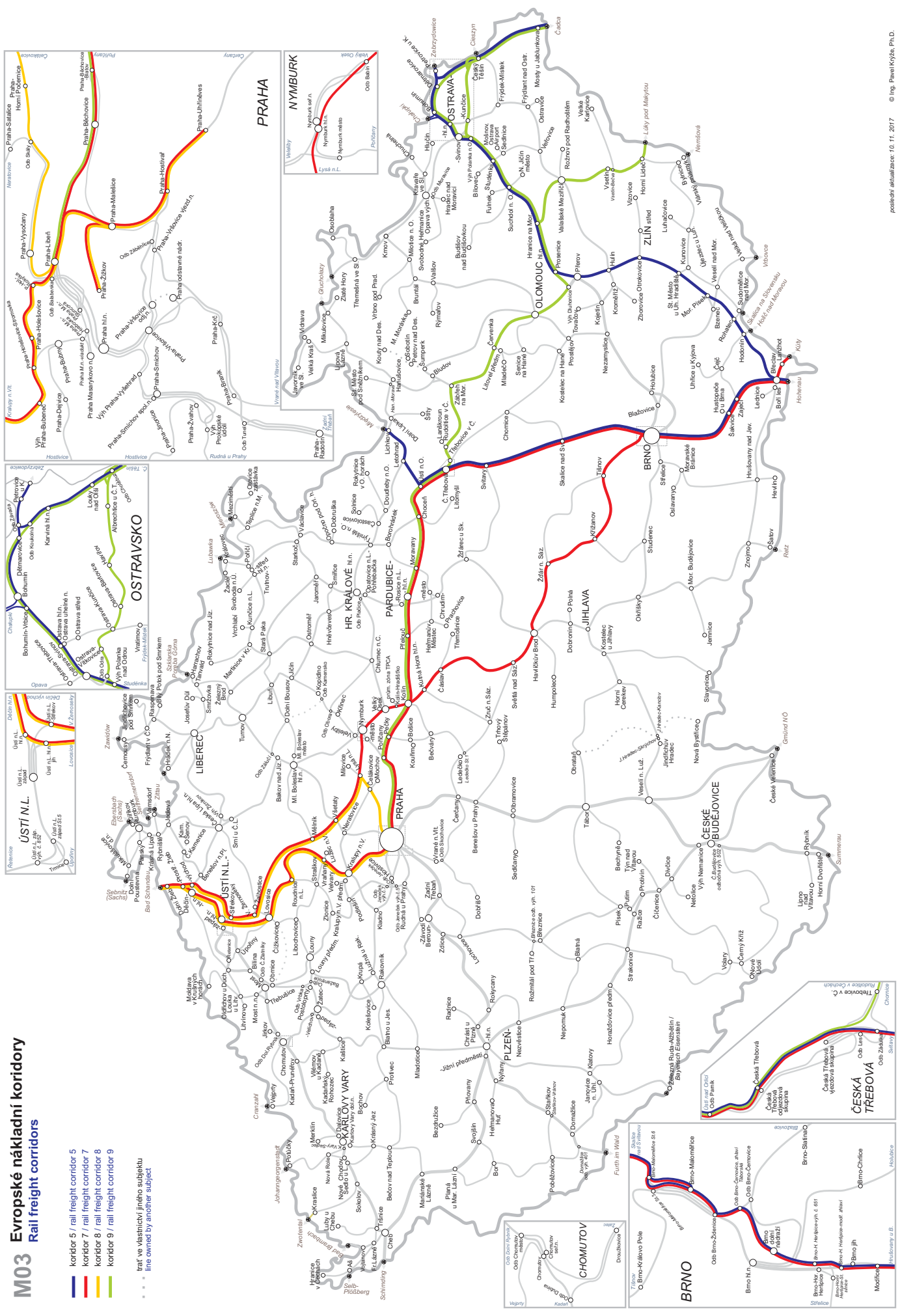

M04 Cenové kategorie

Price-categories

- kategorie 1 / category 1
- kategorie 2 / category 2
- kategorie 3 / category 3
- kategorie 4 / category 4
- kategorie 5 / category 5

■ trat' provozovaná PDV
line operated by PDV

■ trat' provozovaná AWT
line operated by AWT

■ trat' ve vlastnictví jiného subjektu

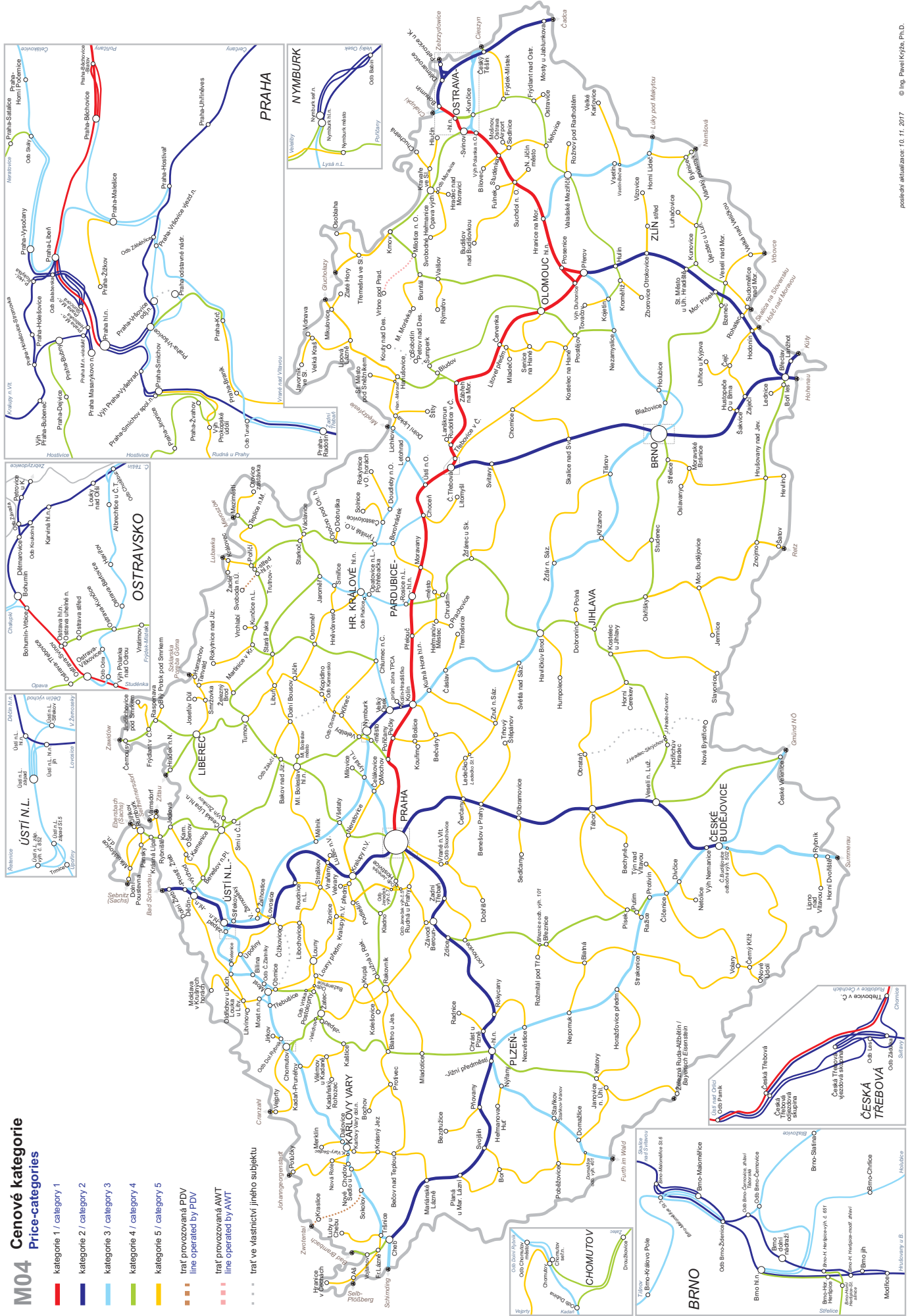

M05 Počty traťových kolejí, systémy trakčních soustav a označení podle tabulek traťových poměrů

Number of tracks, electrification systems and denomination pursuant to the table of line conditions

počty traťových kolejí / number of tracks:

- jednokolejná trať / single track line
- dvojkolejná trať / double track line
- trojkolejná trať / triple track line

- odděleně vedená kolej dvou- nebo víceokolejná trať; obvyklý směr jízdy / separate track and direction of operation

číslo tabulek traťových poměrů / number of the table of line conditions

- trať ve vlastnictví jiného subjektu / lines owned by another subject

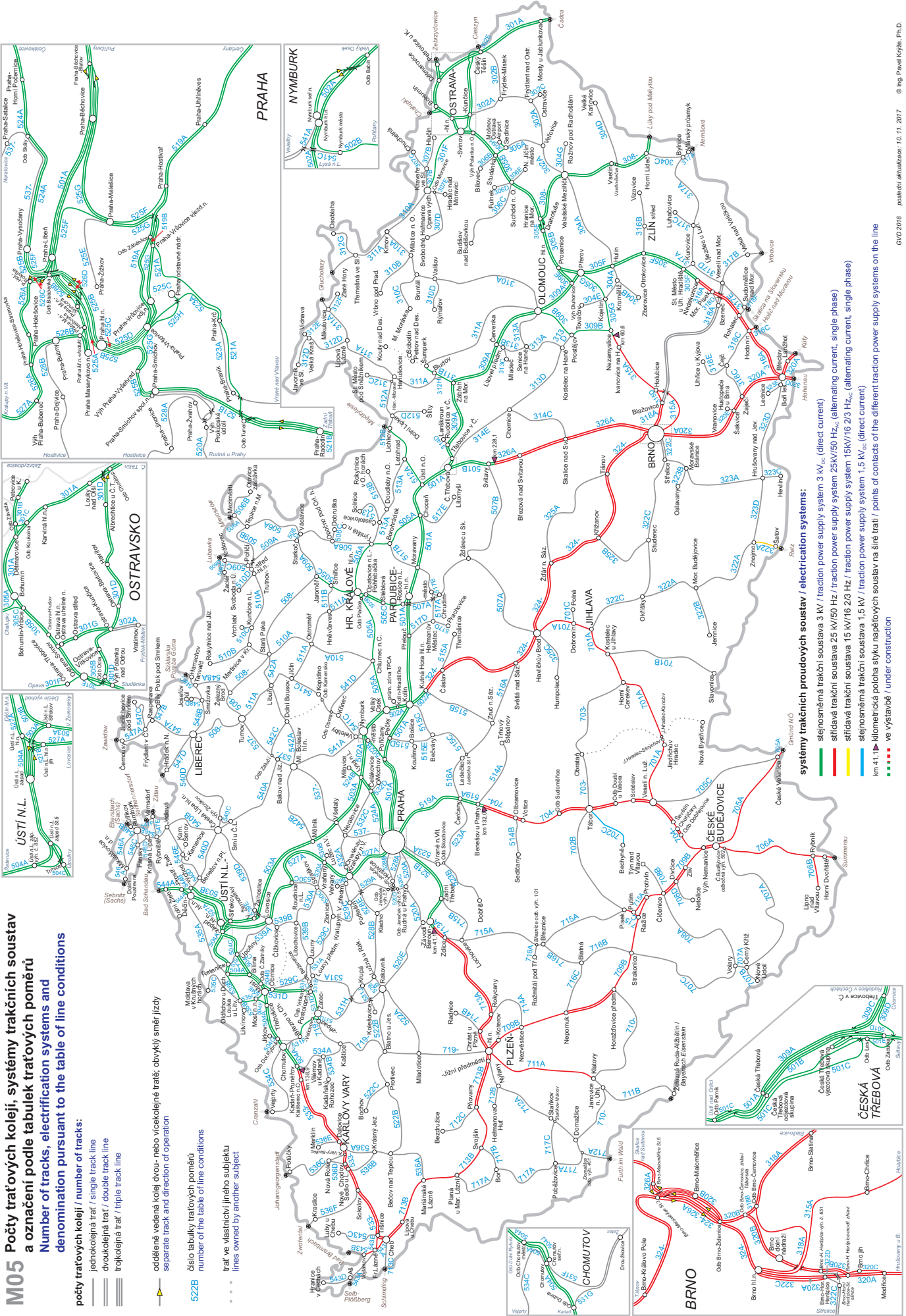

systémy trakčních proudových soustav / electrification systems:

- stejnosměrná trakční soustava 3 kV_c / direct current
- střídavá trakční soustava 25 kV/50 Hz_c / traction power supply system 25kV/50 Hz_c (alternating current, single phase)
- střídavá trakční soustava 15 kV/16 2/3 Hz_c / traction power supply system 15kV/16 2/3 Hz_c (alternating current, single phase)
- stejnosměrná trakční soustava 1,5 kV_c / traction power supply system 1,5 kV_c (direct current)

km 41: ▶ kilometrická poloha styku napěťových soustav na šité trati / points of contacts of the different traction power supply systems on the line
 ■■■■ ve výstavbě / under construction

M06 Dálkové řízení provozu Remote control of operation

- Zelená** doprava / trať je řízena z CDP Praha
station / line is controlled by CDP Praha
- Modrá** doprava / trať je řízena z CDP Pířnov
station / line is controlled by CDP Pířnov
- Následk** doprava / trať je řízena z jiného místa
station / line is controlled by other place
- Síťová** místo vykonávají dálkové ovládací / place performing the remote control

- Průběh** hranice řízených oblastí / border of controlled areas
- Jednoduchá** jednokolejná trať / single track line
- Dvojkolejná** dvojkolejná trať / double track line
- Trojčlenná** trojkolejná trať / triple track line

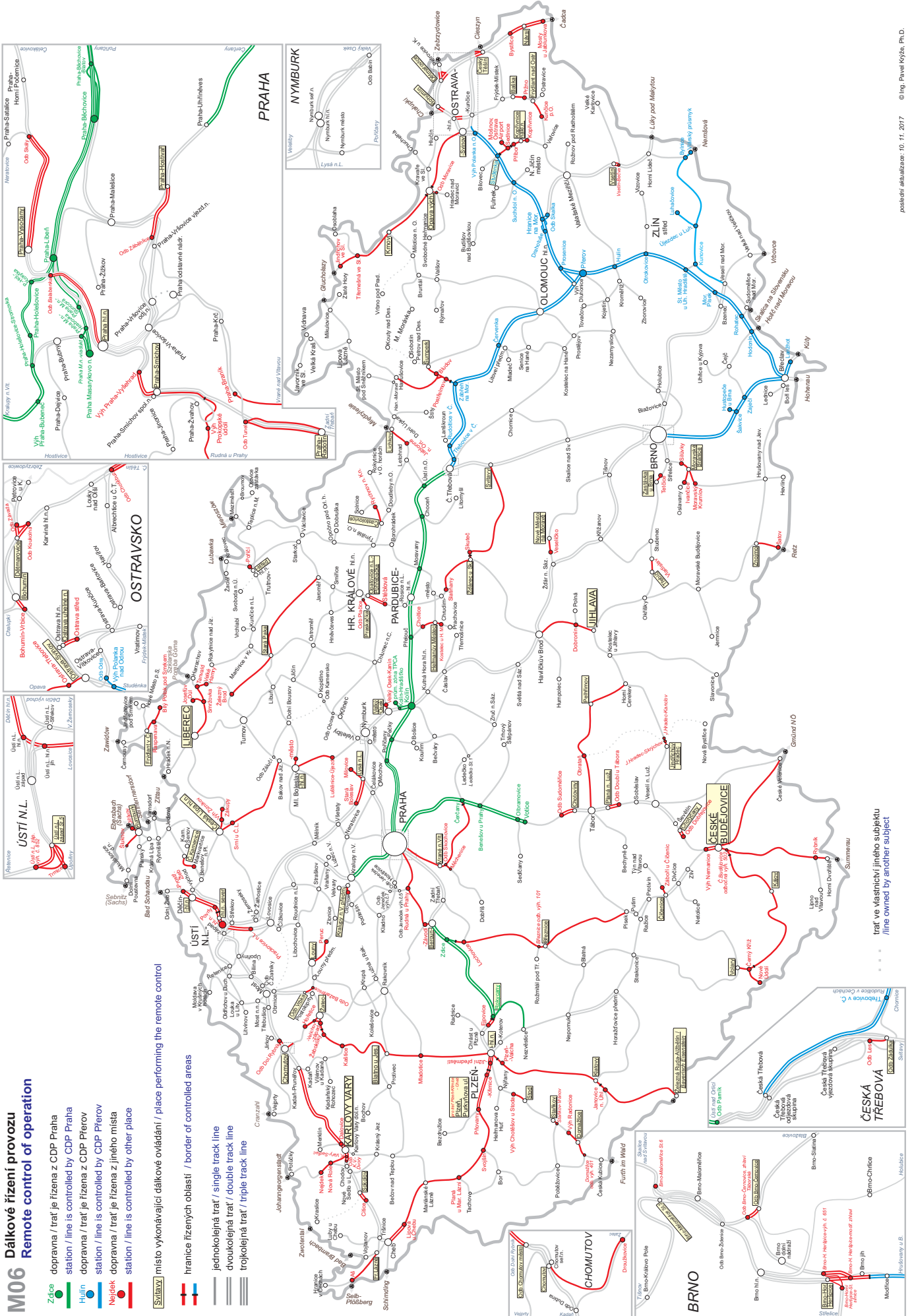

trať ve vlastnictví jiného subjektu
line owned by another subject

M07 Dovolené tratěové třídy zatížení (zatížení na nápravu / na běžný metr)

Allowed line classes of loading (axle load / load per meter)

- A1 (16 t / 5 t)
- B1 (18 t / 5 t)
- B2 (18 t / 6.4 t)
- C2 (20 t / 6.4 t)
- C3 (20 t / 7.2 t)
- C4 (20 t / 8 t)
- D2 (22.5 t / 6.4 t)
- D3 (22.5 t / 7.2 t)
- D4 (22.5 t / 8 t)

úzkorozchodná trať bez přírůžné tratěové třídy
narrow-gauge rail system without line class

v závorkách jsou uvedeny přípustné hmotnosti na nápravu a na běžný metr
axle load and weight spread over a length unit are in the round brackets

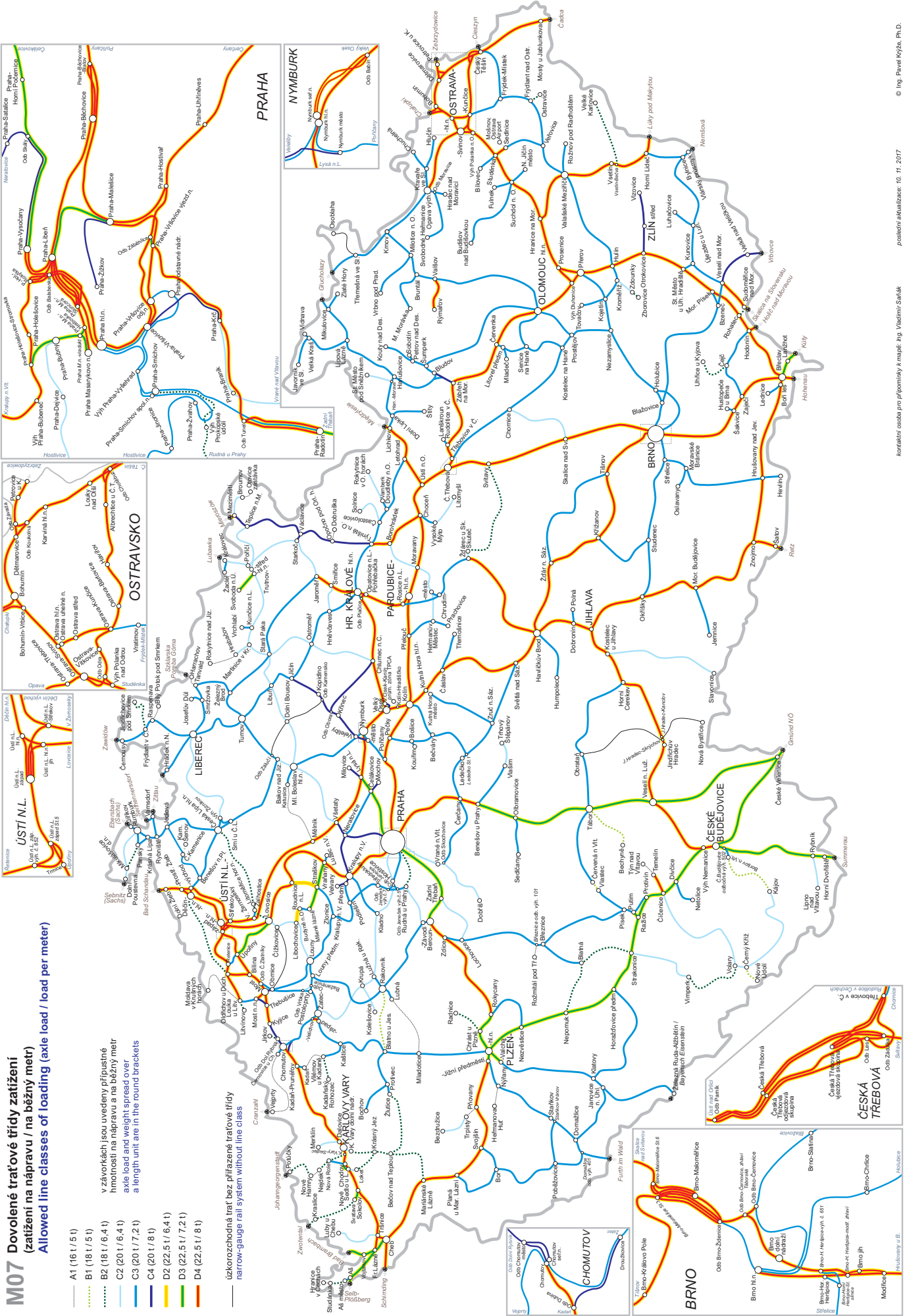

M08 Traťová zabezpečovací zařízení / Railway signalling systems

- říznáky automatický blok obousměrný / bidirectional three-sign automatic block system
- automatické hradlo / automatic line block system
- úsek s hláskou, hradlem nebo aut. hradlem / section with block signals
- reléový poloautomatický blok s kontrolou volnosti tratě (kolejové obvody nebo počítačové nápravy) / relay semi-automatic block system with line free control (track circuits or axle counters)
- reléový poloautomatický blok bez kontroly volnosti tratě / relay semi-automatic block system without line free control
- hradlový poloautomatický blok / semi-automatic line block
- telefonické dorozumívání / telephone communication
- telefonické dorozumívání, trať je ohraničena jen jednou dopravnou telefonní komunikací, linka ohraničena jen jednou provozní postí / telephone communication, line bounded with one operating post only
- trať provozovaná podle předpisu D3 / line operated according to D3 regulation
- trať provozovaná podle předpisu D4 / line operated according to D4 regulation

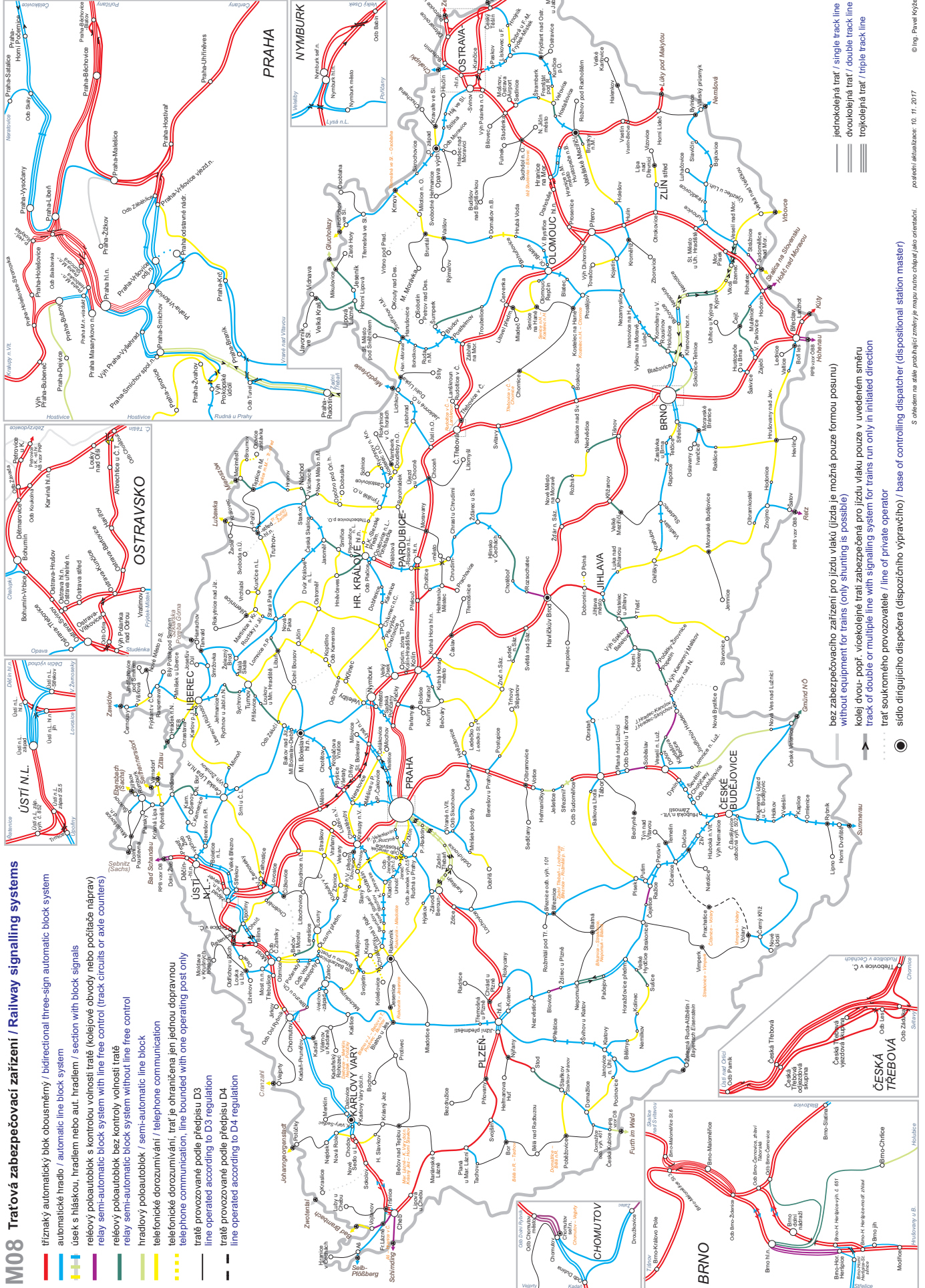

bez zabezpečovacího zařízení pro jízdu vlaků (jízda je možná pouze formou posunu)
 without equipment for trains (only shunting is possible)
 kolejí dvou- popř. vícekolejně trať zabezpečena pro jízdu vlaků pouze v uvedeném směru
 track or double or multiple line with signalling system for trains run only in initiated direction
 trať soukromého provozovatele / line of private operator
 sídlo dispečera (dispozičního výpravčího) / base of controlling dispatcher (dispositional station master)

M09 Vlakový zabezpečovač (ATP) Cab signalling (ATP)

- ETCS úroveň 2 / ETCS level 2
- vlakový zabezpečovač LS / cab signalling LS
- vlakový zabezpečovač INDUS/PZB / cab signalling INDUS/PZB
- - - ETCS úroveň 2; předpoklad zahájení provozu během roku 2018 / ETCS level 2; supposed beginning of operation within 2018
- · · ETCS úroveň 2; předpoklad zahájení starby během roku 2018 / ETCS level 2; supposed beginning of implementation of construction within 2018

· · · trat ve vlastnictví jiného subjektu
/ line owned by another subject

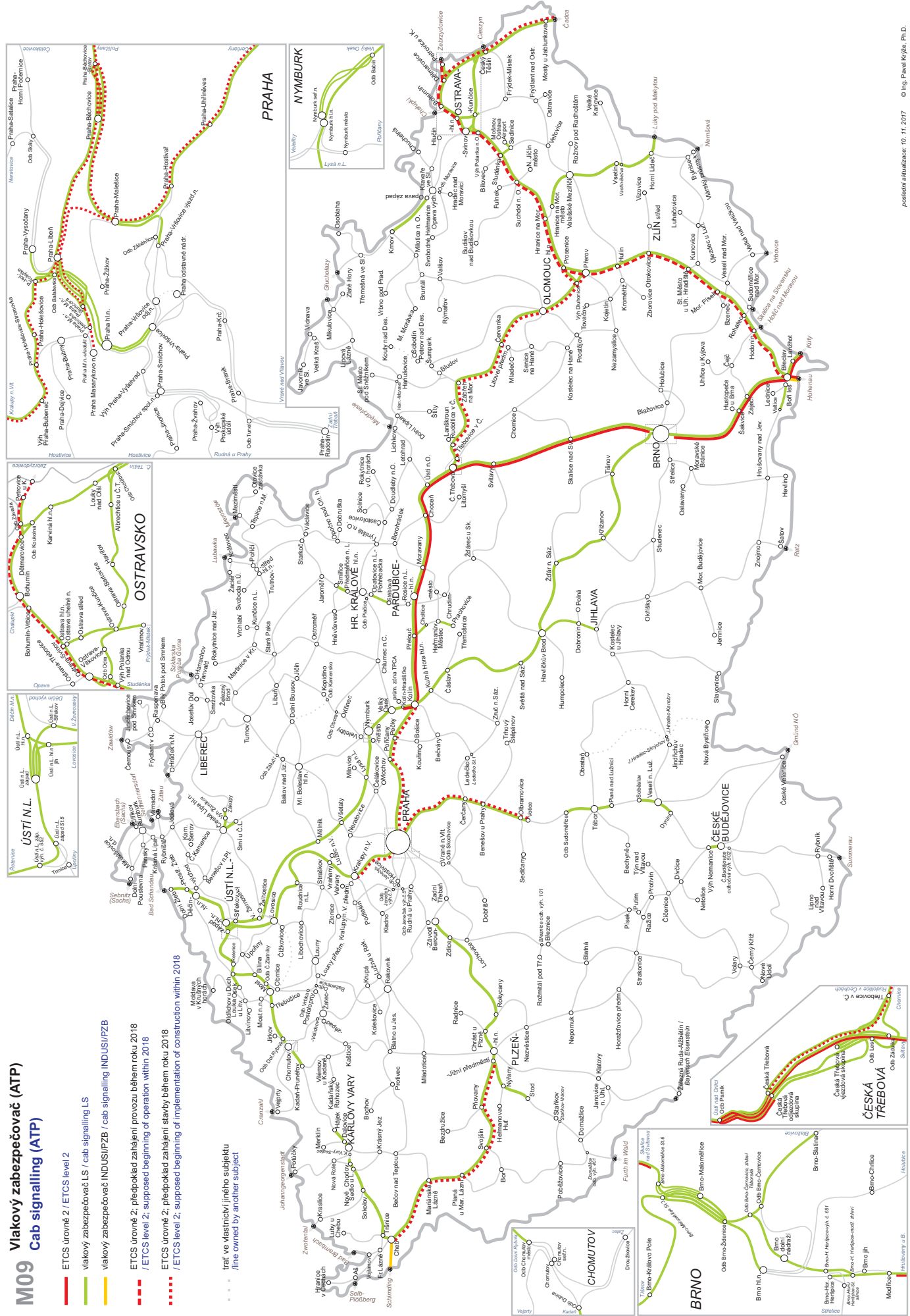

M10 Základní trat'ové rádiové spojení

Primary ground-to-train radio communication

tratiťový rádiový systém s vlastnostmi podle odst. 3.3 Pokynů provozovatele dráhy č. PPD 8/2010 (dále jen „PPD“) zajišťující kontinuální pokrytí tratí
 ground-to-train radio system according to the art. 3.3 of the Railway Operator's Instruction No. PPD 8/2010 (hereinafter „PPD“) only providing continuous coverage of the line

tratiťový rádiový systém s vlastnostmi podle odst. 3.4 PPD zajišťující kontinuální pokrytí tratí
 ground-to-train radio system according to the art. 3.4 of the PPD providing continuous coverage of the line

rádiové spojení využívající račionální roaming vozidlových terminálů GSM-R v síti veřejného operátora, kontinuální pokrytí tratí není zaručeno,
 ground-to-train radio using the rational roaming of GSM-R mobile terminals in the public network, continuous coverage of the line is not guaranteed, conditions of usage are published in the Operational Order (Provozovní řád)

- GSM-R
- TRS
- GSM-P

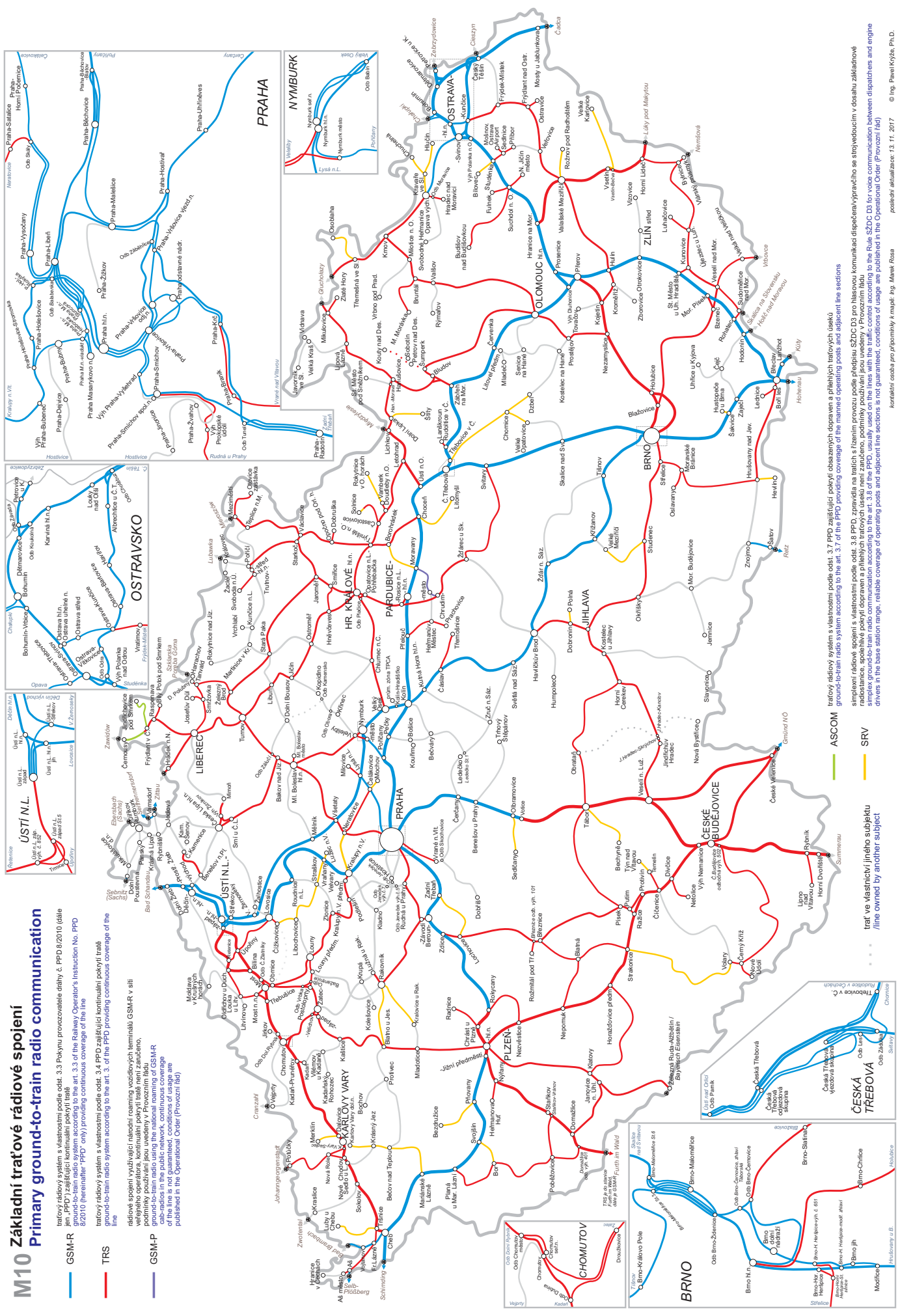

tratiťový rádiový systém s vlastnostmi podle odst. 3.7 PPD zajišťující pokrytí obsazených stop a přilehlých trat'ových úseků
 ground-to-train radio system according to the art. 3.7 of the PPD providing coverage of the manned operating posts and adjacent line sections

simplexní rádiové spojení s vlastnostmi podle odst. 3.8 PPD, zpravidla na tratích s řízením provozu SŽDC D3 pro hlásovou komunikaci dispečerů/vůzňáků se stoyevoucím v dosahu základnové radiostanice, spojitě pokrytí dopravními a přilehlými trat'ovými úseky není zaručeno, podmínky používání jsou uvedeny v Provozovní řádu
 simplex radio communication between dispatchers and engine drivers in the base station range, reliable coverage of operating posts and adjacent line sections is not guaranteed, conditions of usage are published in the Operational Order (Provozovní řád)

ASCOM

SRV

tratiťové úseky, které nejsou ve vlastnictví jiného subjektu
 line owned by another subject

M11 Kódy tratí pro kombinovanou dopravu

Lines codes for combined traffic

- 45/358
- 57/381
- 72/391
- 80/410
- 47/360
- 67/391
- 78/402

Kód tratí kombinované dopravy odpovídá železničnímu profilu použitému pro příslušnou trať.
 Kód tratí kombinované dopravy odpovídá železničnímu profilu použitému pro příslušnou trať.
 Více kombinované dopravy se směřováním profilu mají stanovenou trasu po tratích, na nichž je kód vyhlášen, a nemusí být odkonány na trat s nižším kódem, ani na trat bez vyhlášeného kódu. Kódy trat stanovené a vyhlášené SZDC URMIZA.
 Combined traffic track (line) code marks maximum profile number usable for relevant track (line). The lead unit code must not exceed the track code number.
 Combined traffic trains with decisive profile have their path determined on the tracks (lines) where the code is declared, and they must not be diverted to lower code track (line), neither to track (line) without code declared. Tracks (lines) codes determine and declare SZDC URMIZA.

trati ve vlastnictví jiného subjektu
 /line owned by another subject

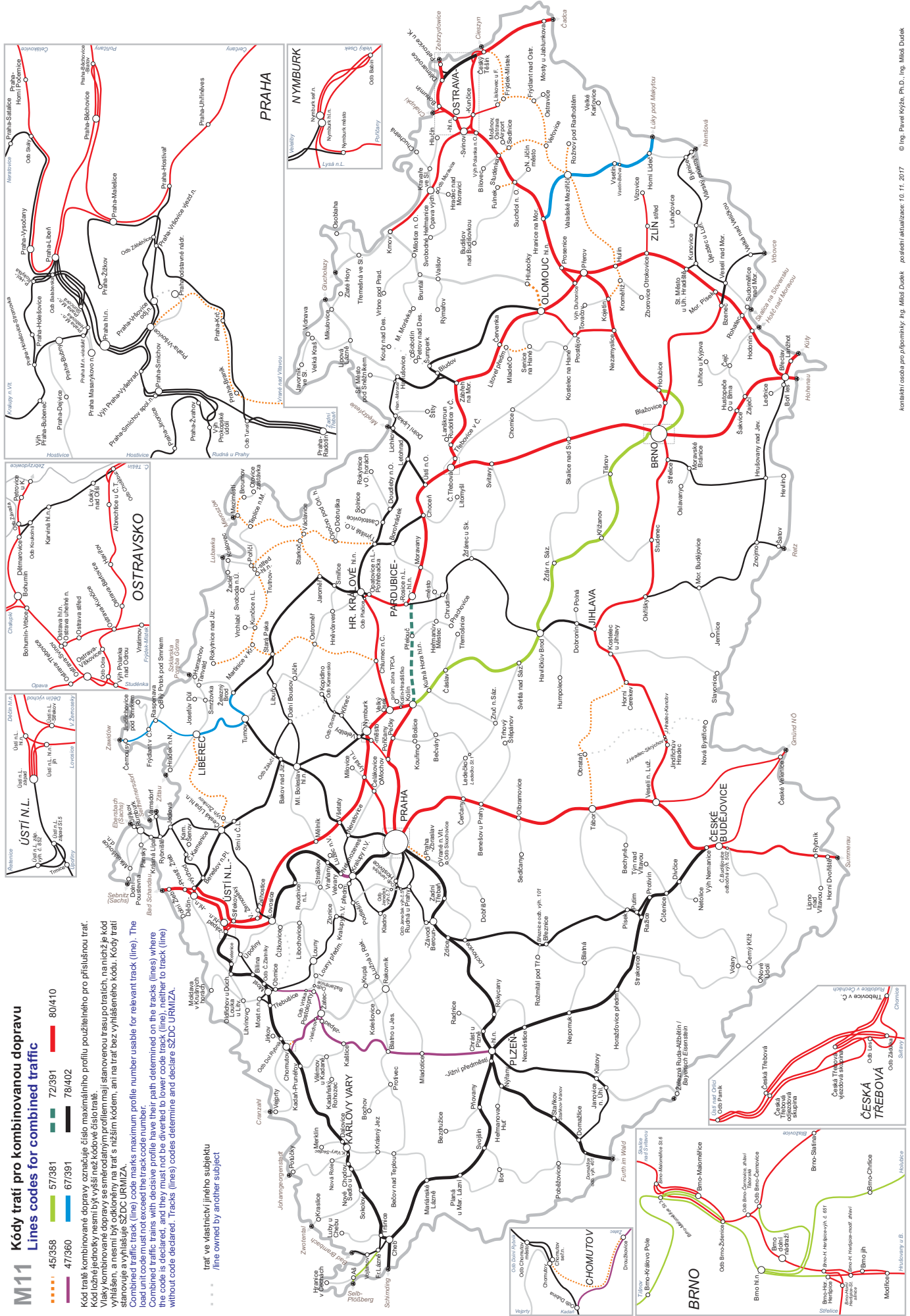

M12 Oblastní ředitelství (OŘ), stavební správy a provozní obvody

hranice obvodů OŘ je vyznačena z hlediska řízení provozu

Děčín provozní obvod; název je podtržen

trati provozovaná jiným subjektem
line operated by another subject

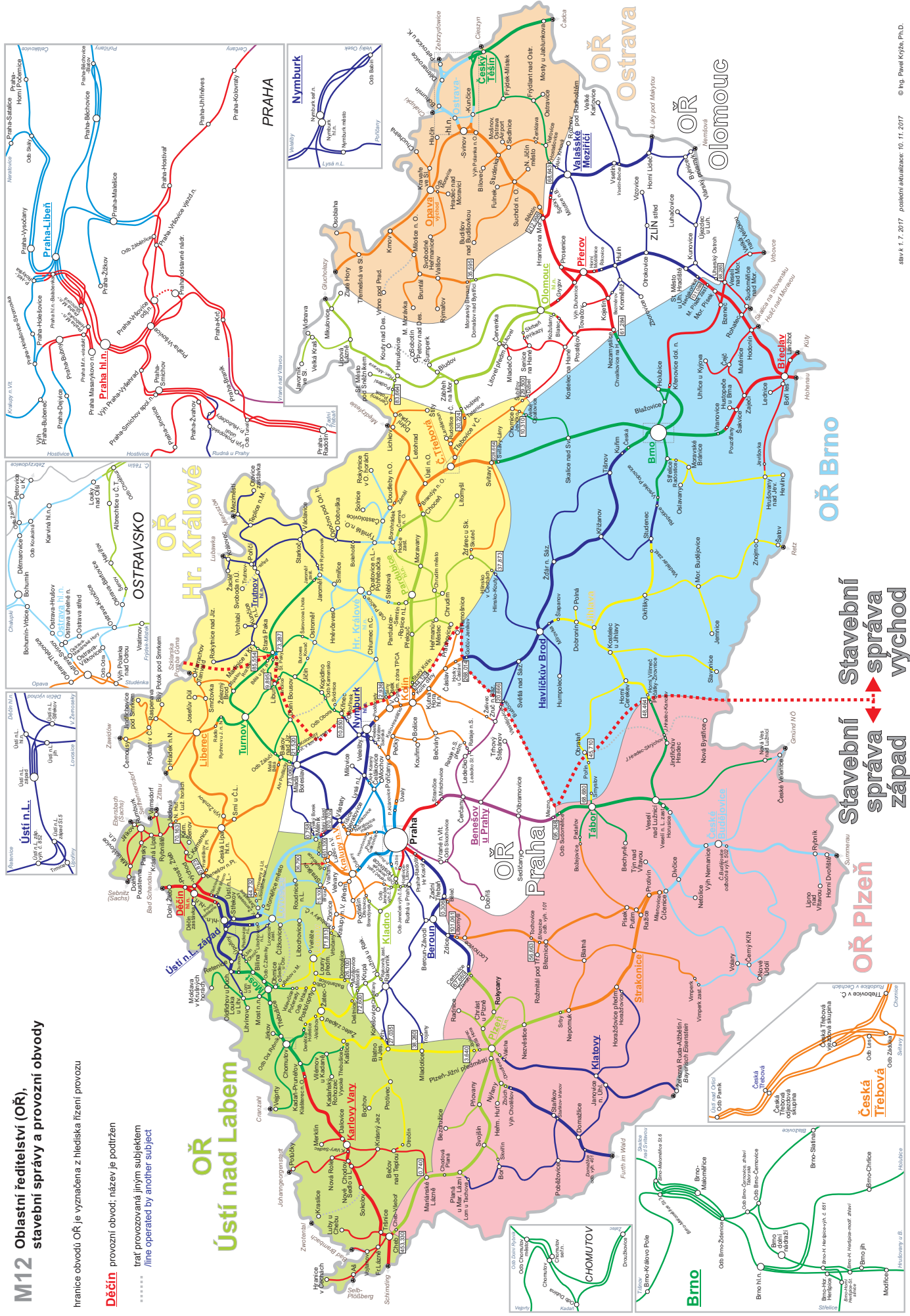

M13 Informační body systému AV (ATO)

Information points of system AV (ATO)

- trať vybavená informačními body systému AV MIB-6
/ line with information points of system AV MIB-6
- trať vybavená informačními body systému AV MIB-1 (GPS)
/ line with information points of system AV MIB-1 (GPS)

••• trať ve vlastnictví jiného subjektu
/ line owned by another subject

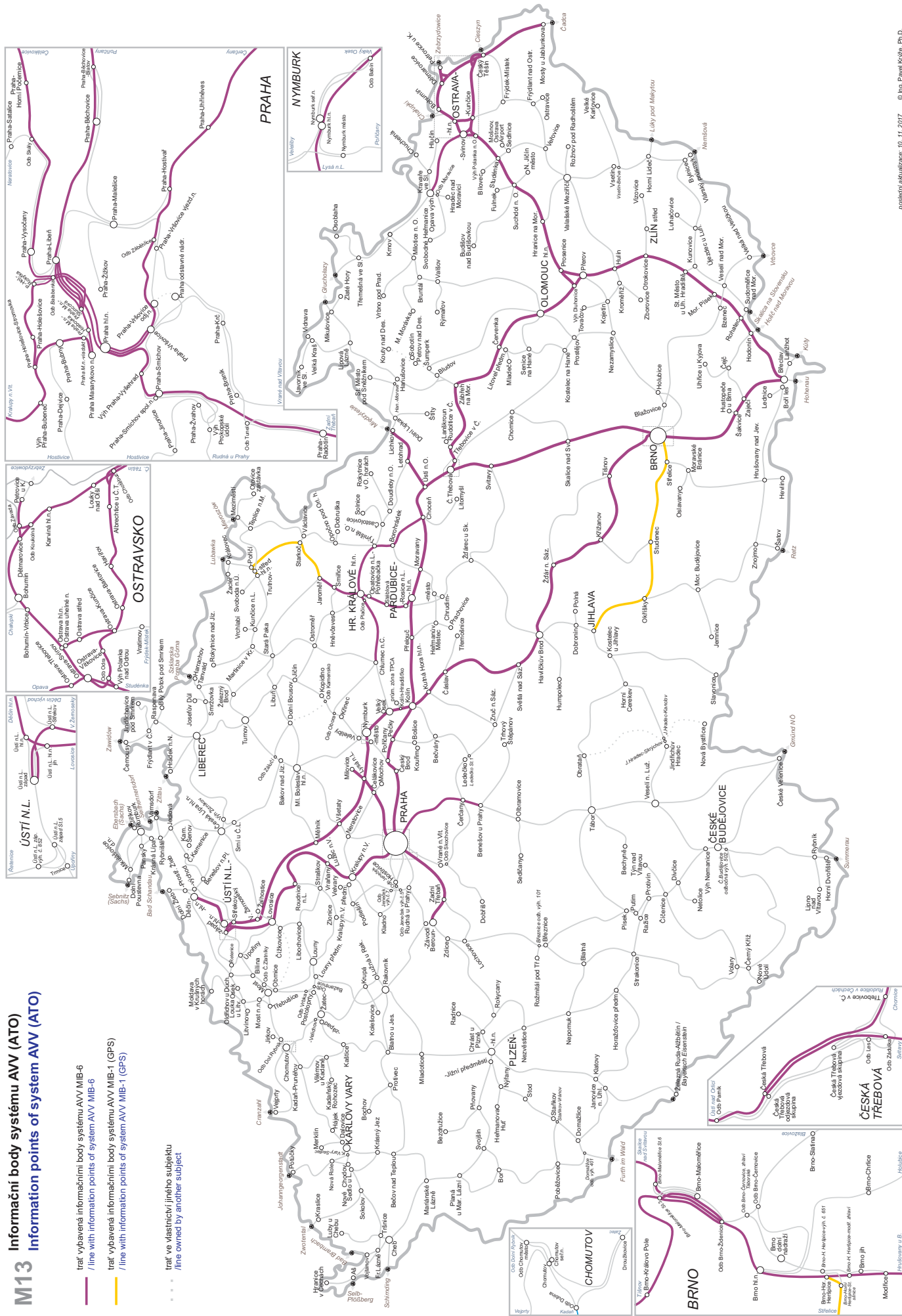

M14

Tratě, kde se uplatňuje sankce za oděknutí kapacity a sankce za nevyužití kapacity

Lines where non usage charges and cancellation fees are applied

- tratě, kde jsou sankce uplatňovány / line where charges and fees are applied
- - - tratě, kde nejsou sankce uplatňovány / line where charges and fees are not applied

tratě ve vlastnictví jiného subjektu
line owned by another subject

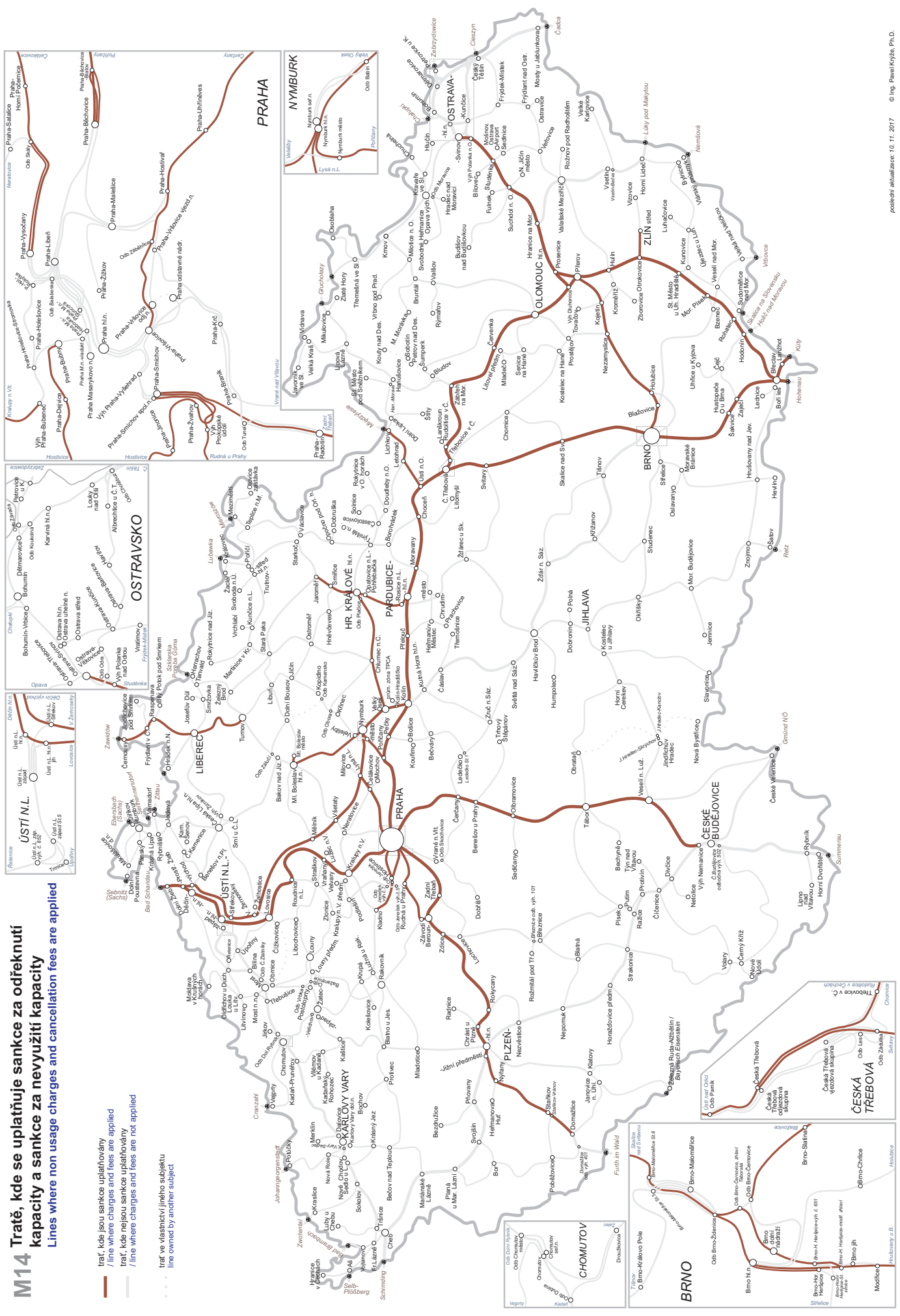



**SPRÁVA ŽELEZNIČNÍ
DOPRAVNÍ CESTY**

Dlážděná 1003/7
110 00 Praha 1

www.szdc.cz

